

# ZANUSSI

## СТИРАЛЬНАЯ МАШИНА АУТОМАТИСКА ПРАЧКА

ZWS 820  
ZWS 1020

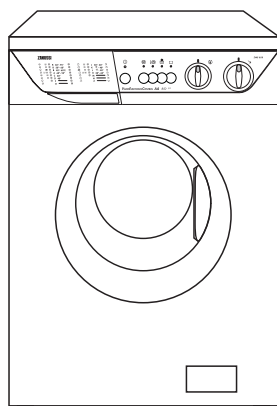

РУКОВОДСТВО ПО ЭКСПЛУАТАЦИИ  
NÁVOD K OBSLUZE

RUS

CZ

## Для пользователя

Перед установкой и началом использования машины изучите внимательно наши рекомендации. Их соблюдение обеспечивает надежную работу машины. Все пользователи машины должны знать правила ее эксплуатации. Сохраните эту инструкцию на случай, если машину придется перевозить на новое место или продать. Тот, кто после Вас будет ею пользоваться, должен иметь возможность ознакомиться с машиной и ее функциями, а также с указаниями по ее безопасной эксплуатации.

О повреждениях и неисправностях, а также об отсутствии каких-либо деталей надо сообщить продавцу машины.

## Содержание

<b>Указания по безопасной эксплуатации машины</b>	<b>3-4</b>	Перед загрузкой белья	10
		Максимальная загрузка	10
		Вес белья	10
<b>Охрана окружающей среды</b>	<b>4</b>	Выведение пятен	10
		Моющие средства и добавки	11
		Количество используемого моющего средства	11
<b>Рекомендации по охране окружающей среды</b>	<b>4</b>	Как пользоваться машиной	12-13
<b>Технические данные</b>	<b>5</b>	Этикетки на белье с указаниями по стирке	14
		Таблица программ	15-16
<b>Установка</b>	<b>6</b>	<b>Уход за машиной и чистка</b>	<b>17</b>
Распаковка	6	Чистка корпуса машины	17
Расположение	6	Уплотнение люка	17
Подключение машины к водопроводу	6	Чистка дозатора стирального порошка	17
Подключение к канализации	7	Чистка зоны слива	17
Подключение к электросети	7	Чистка фильтра наливного шланга	18
<b>Ваша новая стиральная машина</b>	<b>8</b>	Аварийный слив воды	18
		Предотвращение замерзания	18
<b>Описание машины</b>	<b>8</b>	<b>Если машина не работает</b>	<b>19-20</b>
Дозатор моющего средства	8		
<b>Эксплуатация</b>	<b>9</b>		
Панель управления	9		
Рекомендации для стирки	10		
Сортировка белья	10		
Температура	10		

## Некоторые параграфы данного руководства помечены символами, имеющими следующее значение:



Здесь Вы найдёте важные сведения по эксплуатации Вашей стиральной машины. Несоблюдение данных требований может привести к нанесению ущерба людям и имуществу.



Обозначает информацию для правильной эксплуатации машины и для достижения лучших результатов.



Обозначает важную информацию по охране природы.

**Наш вклад в защиту окружающей среды: мы используем только бумагу из вторсырья.**



## Указания по безопасной эксплуатации машины

### Для пользователя

*Перед установкой и началом использования машины изучите внимательно наши рекомендации. Их соблюдение обеспечивает надёжную работу машины. Все пользователи машины должны знать правила ее эксплуатации. Сохраните эту инструкцию на случай, если машину придется перевозить на новое место или продать. Тот, кто после Вас будет ею пользоваться, должен иметь возможность ознакомиться с машиной и ее функциями, а также с указаниями по ее безопасной эксплуатации.*

### Установка и обслуживание

- Машина предназначена исключительно для использования в домашнем хозяйстве; поэтому, ее надо использовать именно так, как указано в данной инструкции. Если машину используют для иных целей, то есть риск получения травм и повреждения имущества.
- Только специалист имеет право установить машину и подключить ее к электросети, а также, при необходимости, открыть и наладить ее механизм. Если это сделаете Вы сами, то существует опасность плохого функционирования машины. Это может привести к травмам или к повреждению обстановки помещения, где установлена машина.
- Ремонт должен производиться уполномоченной изготовителем фирмой с использованием фирменных запчастей. Не пытайтесь самостоятельно отремонтировать машину!
- Машина не должна стоять на шлангах: наливной и сливной шланги должны лежать свободно, без перегибов, а сама машина должна стоять на ровной и прочной поверхности.
- Не начинайте загрузку белья в машину, не убедившись в том, что барабан пуст.
- Не перегружайте машину бельем (см. раздел “Максимальное заполнение”).
- Стирайте только бельё, предназначенное для машинной стирки. Следуйте инструкциям на этикетке каждой вещи.
- Бюстгалтеры с “косточками” нельзя стирать в машине, так как косточки могут порвать другое белье и повредить механизм машины.
- Такие предметы, как монеты, гвозди, заколки, булавки, иголки, могут серьезно повредить машину. Поэтому перед загрузкой белья в машину нужно проверить, пусты ли карманы стираемых изделий. Застегните все пуговицы и молнии.
- Мелкие предметы, такие как, например, чулки, пояса, ленты и пр., нужно для стирки заложить в мешочек, иначе во время стирки они могут застрять между баком и барабаном.
- При стирке белья следуйте указаниям производителя стиральных порошков и средств полоскания. Используйте только стиральные порошки с нормированным пенообразованием, то есть порошки, предназначенные для автоматической машинной стирки. Передозировка моющих средств может привести к серьёзным повреждениям, как белья, так и машины.

### Эксплуатация стиральной машины

- Пользоваться стиральной машиной могут только взрослые. Во время стирки загрузочный люк машины может сильно нагреваться. Поэтому, во время работы машины возле нее не должны находиться дети.
- Не используйте Вашу машину для химчистки. Не производите отбеливание или окраску белья в стиральной машине. Те вещи, для удаления пятен с которых были

использованы химические вещества, нужно аккуратно прополоскать в воде перед их загрузкой в машину.

**Согласно Закону “О защите прав потребителей”, при нарушении установленных правил установки и эксплуатации ущерб, причинённый вследствие таких нарушений, не возмещается, требования по недостаткам, возникшим в результате таких нарушений, не удовлетворяются.**

- Перед открытием загрузочного люка необходимо каждый раз проверять отсутствие воды в барабане. Если вода не слилась, то следуйте указаниям руководства по эксплуатации.
- По окончании стирки закройте водопроводный кран и выключите главный выключатель (отключите питание). Когда машина не используется, ее загрузочный люк должен быть приоткрытым. Тогда уплотнение загрузочного люка не потеряет своей эластичности.



## Охрана окружающей среды

### Повторное использование упаковочных материалов

Материалы, обозначенные символом  могут использоваться повторно.

>PE< = полиэтилен

>PS< = полистирол

>PP< = полипропилен

Для утилизации этих материалов необходимо укладывать их в специальные места (или контейнеры).

### Утилизация машины

Для правильной утилизации машины необходимо обратиться за справкой в местный муниципалитет.



## Рекомендации по охране окружающей среды

Для экономии потребления воды и электроэнергии, а также для охраны окружающей среды, рекомендуем Вам придерживаться следующих рекомендаций:

- Используйте машину с полной загрузкой белья, но не перегружая барабан.
- Используйте программу предварительной стирки только для очень грязного белья.
- Добивайтесь соответствия количества моющего средства жёсткости водопроводной воды, количеству белья и степени его загрязнённости.

## Безопасность детей

- Зачастую дети не осознают опасности электроприборов. Во время работы машины необходимо следить за детьми и не позволять им играть с нею.
- Упаковочные материалы (такие как полиэтиленовая плёнка, пенопласт) являются опасными и могут стать причиной удушья. Держите их вне досягаемости детей.
- Содержите все моющие средства в безопасном месте, вне досягаемости детей.
- Для утилизации машины необходимо отрезать кабель питания и вывести из строя замок загрузочного люка, чтобы в машине не могли закрыться дети.

Символ  на изделии или на его упаковке указывает, что оно не подлежит утилизации в качестве бытовых отходов.

Вместо этого его следует сдать в соответствующий пункт приёма электронного и электрооборудования для последующей утилизации.

Соблюдая правила утилизации изделия, Вы сможете предотвратить причинение окружающей среде и здоровью людей потенциального ущерба, который возможен, в противном случае, вследствие неподобающего обращения с подобными отходами.

За более подробной информацией об утилизации этого изделия просьба обращаться к местным властям, в службу по вывозу и утилизации отходов или в магазин, в котором Вы приобрели изделие.

- Выбирайте “короткую” программу для мало загрязнённого белья.
- При стирке небольших количеств белья используйте от половины до двух третей рекомендуемого количества моющего средства.

## Технические данные

РАЗМЕРЫ	Ширина	60 см
	Высота	85 см
	Глубина	45 см
МАКС. ЗАГРУЗКА	Хлопок	4,5 кг
	Синтетика	1,5 кг
	Легкие ткани	1,5 кг
	Шерсть/Ручная стирка	1 кг
ОТЖИМ	Максимум	850 об/мин (ZWS 820)
		1000 об/мин (ZWS 1020)
ПИТАНИЕ	Напряжение	220-230В/50 Гц
	Потребляемая мощность	2200 Вт 10А
НАПОР ВОДЫ	Минимум	0,05 МПа
	Максимум	0,8 МПа

**CE** Машина соответствует директивам ЕЭС № 89/336/ЕЕГ и 73/23/ЕЕГ, а также ГОСТ 27570.4-87, ГОСТ 23511-79, ГОСТ Р 50033-92.

# Установка

## Распаковка

 Перед использованием машины необходимо удалить все крепления для перевозки и упаковочные материалы.

Рекомендуем вам сохранить все транспортные крепления на случай перевозки машины на новое место.

1. При помощи гаечного ключа отвинтите и удалите два нижних болта на задней панели. Выньте две пластмассовые шпильки из отверстий, в которые были завинчены болты.

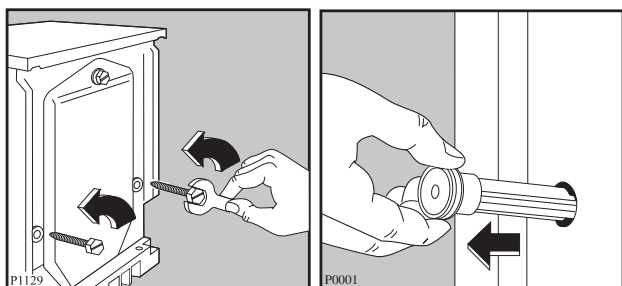

2. Положите машину на заднюю панель, стараясь не пережать шланги.
3. Удалите небольшой пенопластовый блок, находящийся на дне машины, и выньте два полиэтиленовых пакетика.

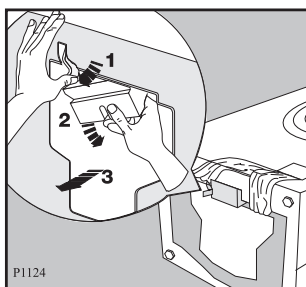

4. Осторожно удалите левый полиэтиленовый пакетик, вынимая его сначала направо, затем вниз.
5. Осторожно удалите правый полиэтиленовый пакетик, вынимая его сначала налево, затем вверх.

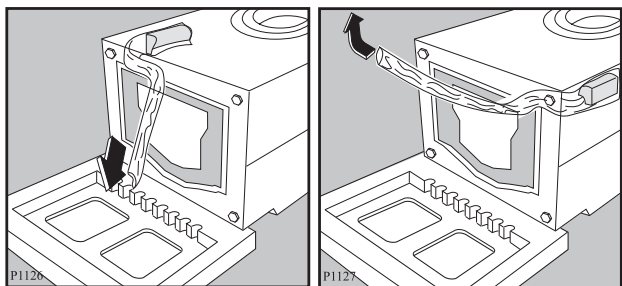

6. Поставьте машину в вертикальное положение, отвинтите и удалите оставшийся верхний болт. Выньте пластмассовую шпильку из отверстия, в которое был завинчен болт.
7. Закройте образовавшиеся отверстия пластиковыми заглушками, которые находятся в пакете с инструкцией по эксплуатации.

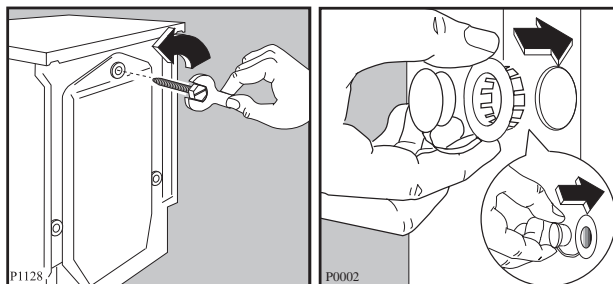

## Расположение

Устанавливайте машину на горизонтальный, твёрдый пол.

Убедитесь, что циркуляция воздуха под машиной не затруднена коврами, ковровыми дорожками и т.д. Убедитесь, что машина не касается стен или кухонной мебели.

Тщательно выровняйте машину, завинчивая или отвинчивая регулирующие ножки. Никогда не подкладывайте картон, куски дерева или другие материалы для компенсации неровностей пола.

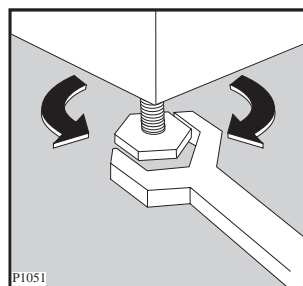

## Подключение машины к водопроводу

Подключите наливной шланг к водопроводному крану с резьбой 3/4".

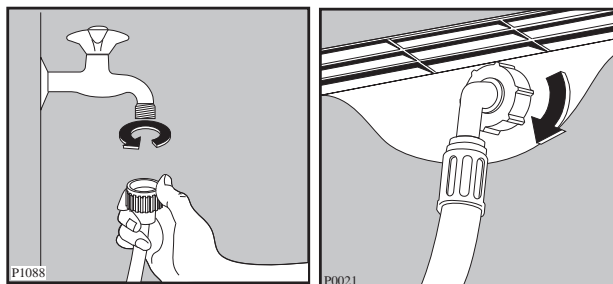

Другой конец наливного шланга, подключающийся к машине, может быть повернут в любом направлении. Ослабьте гайку, поверните шланг и вновь затяните гайку, проверив отсутствие течей воды. Наливной шланг нельзя вытягивать. Если он слишком короткий, и вы не хотите передвигать кран, то вам следует купить новый, более длинный шланг, специально предназначенный для данных целей.

### Подключение к канализации

Конец сливного шланга можно устанавливать тремя способами:

**Повесить на край раковины при помощи пластмассовой направляющей, входящей в комплект машины.** В этом случае убедитесь, что шланг не соскочит во время слива воды.

Это можно устранить, привязав шланг к крану куском шпагата, или закрепив его на стене.

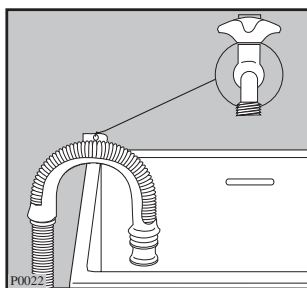

**Подключить к ответвлению сливной трубы раковины.** Данное ответвление должно быть над сифоном раковины, чтобы высота от пола составляла не менее 60 см.

**Непосредственно к сливной трубе** на высоте не менее 60 см и не более 90 см.

Конец сливного шланга должен всегда **вентилироваться**, то есть внутренний диаметр трубы должен быть шире наружного диаметра сливного шланга.

Нельзя перегибать сливной шланг.

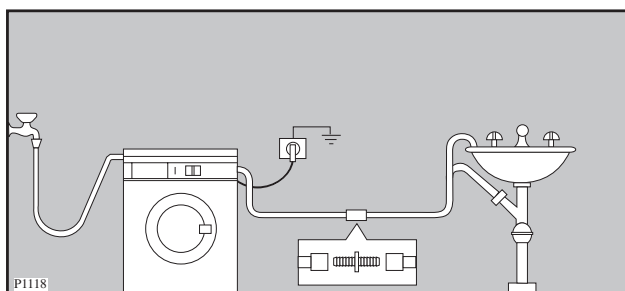

### Важно!

Для исправной работы машины сливной шланг должен быть прикреплен к специально предназначенному для этой цели кронштейну в верхней части задней панели.

### Подключение к электросети

Данная машина разработана для работы от электросети с однофазным напряжением 220-230 В, 50 Гц.

Убедитесь, что ваша домашняя электрическая система способна выдержать максимальную нагрузку (2,2 кВт), учитывая работу и других электроприборов.

**Подключайте машину только к розеткам с заземлением, в соответствии с действующими правилами электротехники.**



Изготовитель освобождается от любой ответственности за ущерб людям или имуществу в случае невыполнения вышеуказанных предосторожностей.

**При необходимости замены кабеля питания прибора эта операция должна выполняться только специалистом из авторизованного изготовителем сервисного центра.**

После установки машины должен быть обеспечен свободный доступ к кабелю питания.

# Ваша новая стиральная машина

Эта новая стиральная машина отвечает всем требованиям современной стирки белья, так как позволяет сэкономить воду, электроэнергию и стиральный порошок.



- **Ручка выбора температуры** позволяет вам выбрать наиболее подходящую температуру для вашего белья.
- **Автоматическое охлаждение воды до 60°C** перед сливом при использовании программы 95°C. Это смягчает резкий перепад температуры ткани, что помогает избежать сминания белья.
- **Клапан ЭКОНОМИЯ**  
Позволяет машине полностью использовать моющее средство, снижает расход воды и, следовательно, электроэнергии.
- **Специальная программа шерсти** с новой системой выстирает ваши шерстяные вещи с особой осторожностью.
- **Устройство предотвращения дисбаланса** обеспечивает устойчивость машины во время отжима.

## Описание машины

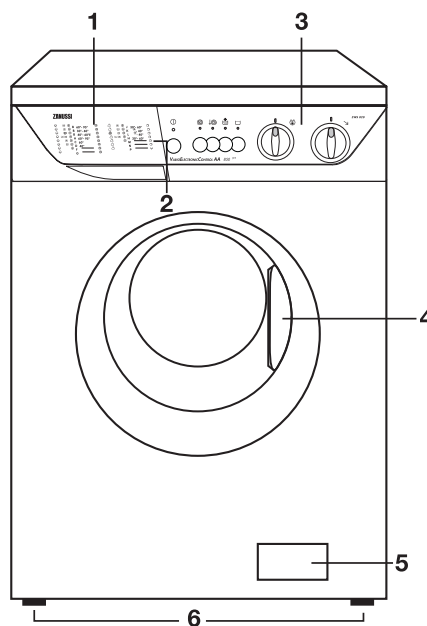
- 1 Дозатор моющего средства
- 2 Программная карточка
- 3 Панель управления
- 4 Ручка загрузочного люка
- 5 Сливной насос
- 6 Регулируемые ножки для выравнивания машины по горизонтали



## Дозатор моющего средства

-  отделение для дозировки порошка предварительной стирки
-  отделение для дозировки порошка основной стирки
-  отделение для дозировки добавок, используемых при полоскании

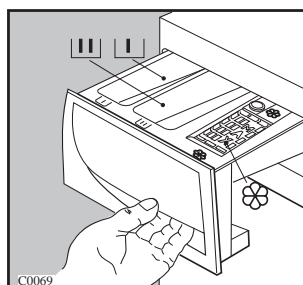



# Эксплуатация

## Панель управления

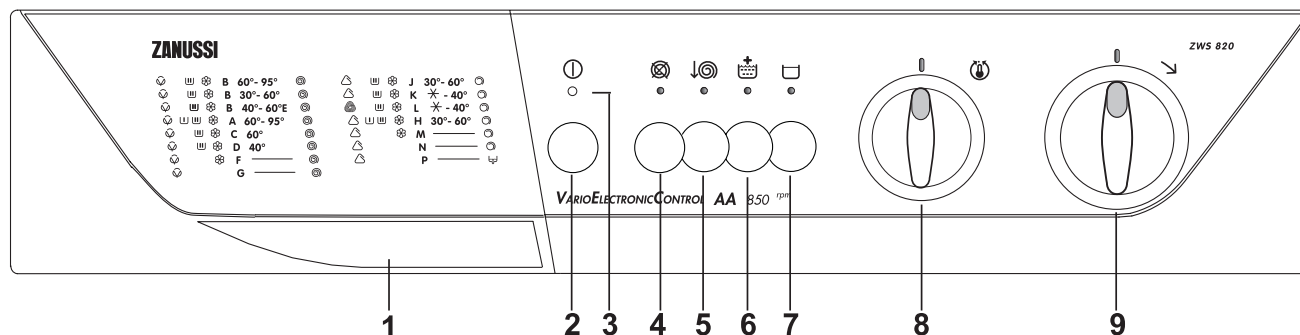

### 1 Дозатор моющего средства

### 2 Вкл./Выкл.

Нажмите кнопку запуска машины. Машина заработает и сигнальная лампа “Выполнение программы” загорится. Если вы хотите доложить белье в машину, кнопку надо отжать. Для повторного запуска машины надо вновь нажать на кнопку, и процесс будет продолжаться. По окончании стирки машину следует выключить, отжав кнопку.

### 3 Сигнальная лампа “Выполнение программы”

Сигнальная лампа включена во время работы машины и выключается в конце программы.

### 4 Кнопка отключения отжима

При стирке особенно тонкого хлопчатобумажного или льняного белья нажмите эту кнопку для отключения всех фаз отжима.

### 5 Кнопка снижения скорости отжима

При выборе этой функции скорость отжима уменьшится:

- для хлопка и льна:  
с 850 до 400 об/мин (ZWS 820)  
с 1000 до 600 об/мин (ZWS 1020)
- для синтетики, тонких тканей, шерсти, ручной стирки и шёлка: с 550 до 400 об/мин.

### 6 Кнопка интенсивного полоскания

Нажав эту кнопку, при работе с программами от А до F, машина выполнит полоскание с большим количеством воды. Используйте данную функцию, если Вы страдаете аллергией на моющие средства, или же если водопроводная вода слишком мягкая.

### 7 Кнопка отключения слива

Нажав эту кнопку, вода последнего полоскания останется в баке, что предотвратит сминание белья. Для слива воды и отжима белья нажмите эту кнопку ещё раз. Если же Вам необходимо только слить воду, выберите программу P.

### 8 Выбор температурного режима

Вращайте ручку переключателя режимов и установите её на необходимую температуру. В описании программ Вы найдете рекомендации по выбору правильного температурного режима для стирки разных видов белья. Когда ручка установлена на символе  $\star$ , то нагревания воды не происходит.

### 9 Выбор программы

Поверните селектор вправо и установите его на необходимую программу.

Перед выбором или изменением выполняющейся программы машину следует выключить, нажав кнопку Вкл./Выкл.



## Рекомендации для стирки

### Сортировка белья

Необходимо руководствоваться символами на этикетках белья и инструкциями по стирке изготовителя.

Рассортируйте бельё следующим образом: белое бельё, цветное, синтетика, тонкие ткани, шерсть.

### Температура

**95°** для белого хлопчатобумажного и льняного белья с обычной степенью загрязнения (например, салфетки, полотенца, скатерти, простыни...)

**60°** для цветного белья со средней степенью загрязнения (например, сорочки, ночные рубашки, пижамы...) из льняных, хлопчатобумажных или синтетических тканей и для малогрязного хлопчатобумажного белого белья (например, нижнего белья).

**\* (холодная стирка) 30°-40°** для тонких тканей (например, занавесочные ткани), белья из смешанных волокон, включая синтетику, цветного нестойкого белья и шерсти, имеющей этикетку "чистая шерсть", пригодна для машинной стирки, не садится".

### Перед загрузкой белья

Ни в коем случае не стирайте белое и цветное бельё вместе, так как во время стирки белое бельё может потерять свою белизну. Новое цветное бельё может полинять во время первой стирки, поэтому, в первый раз его следует стирать отдельно.

**Убедитесь, что в белье не остались металлические предметы (например, заколки, шпильки, булавки).**

Застегните наволочки, закройте застёжки-молнии, застегните крючки и кнопки. Завяжите все ремешки или длинные ленты. Перед стиркой выведите стойкие пятна. Очистите сильно загрязнённые участки белья специальным моющим средством или чистящей пастой.

Обращайтесь с занавесочными тканями с особенной осторожностью. Снимите крючки или завяжите их в мешок или сетку.

### Максимальная загрузка

Рекомендуемая загрузка указывается в таблице программ.

Общие правила:

**Хлопок, лён:** барабан полон, но не утрамбован;

**Синтетика:** не более половины барабана;

**Тонкие ткани и шерсть:** не более трети барабана.

Стирка максимального количества белья позволяет наиболее эффективно использовать воду и электроэнергию.

Для очень грязного белья необходимо уменьшить количество загружаемого белья.

### Вес белья

Ниже приводится приблизительный вес некоторых вещей:

халат махровый	1200 г.
салфетка	100 г.
пододеяльник	700 г.
простыня	500 г.
наволочка	200 г.
скатерть	250 г.
махровое полотенце	200 г.
кухонное полотенце	100 г.
ночная рубашка	200 г.
женские трусы	100 г.
толстая мужская рубашка	600 г.
мужская рубашка	200 г.
мужская пижама	500 г.
сорочка	100 г.
мужские трусы	100 г.

### Выведение пятен

Некоторые пятна могут не отстираться лишь только водой и моющим средством. Следовательно, перед стиркой их необходимо обработать.

**Пятна крови:** свежие пятна необходимо обработать холодной водой. Сухие пятна крови необходимо замочить на ночь со специальным моющим средством и потереть в мыльном растворе.

**Масляные краски:** смочите пятновыводителем на бензиновой основе, разложив ткань на мягкой подстилке, и промокните пятно. Повторите операцию несколько раз.

**Сухие жирные пятна:** смочите скипидаром, кончиками пальцев прижмите к пятну хлопчатобумажную ткань, предварительно расстелив пятно на мягкую подстилку.

**Ржавчина:** горячий раствор оксалиновой соли или холодное средство для выведения пятен ржавчины. Будьте осторожными со старыми пятнами ржавчины, так как структура целлюлозы была повреждена и ткань может порваться.

**Пятна плесени:** обработайте отбеливателем, тщательно прополощите (только для белого и цветного белья, устойчивого к хлору).

**Травяные пятна:** слегка обработайте мылом, а затем растворённым отбеливателем (только для белого белья, устойчивого к хлору).

**Шариковые ручки и клей:** смочите ацетоном (\*), промокните пятна, расстелив ткань на мягкую подстилку.

**Губная помада:** смочите ацетоном, как указано выше, затем обработайте пятна спиртом. Следы на белых тканях обработайте отбеливателем.

**Красное вино:** замочите с моющим средством, прополощите и обработайте уксусной или лимонной кислотой, после чего прополощите. Следы обработайте отбеливателем.

**Чернила:** в зависимости от состава чернил, смочите пятно сначала ацетоном (\*), затем уксусной кислотой. Следы на белых тканях обработайте отбеливателем и тщательно прополощите.

**Пятна гудрона:** сначала обработайте пятновыводителем, спиртом или бензином, после чего специальной моющей пастой.

(\* **не пользуйтесь ацетоном для обработки искусственного шёлка**

## Моющие средства и добавки

Хорошие результаты стирки зависят от выбора моющего средства и от его правильной дозировки. В то же время, в целях защиты окружающей среды избегайте передозировки моющих средств, поскольку несмотря на биоразлагаемость, моющие средства содержат в себе элементы, способные нарушить хрупкое экологическое равновесие в природе.

Выбор моющего средства зависит от типа ткани (тонкие ткани, шерсть, хлопок и т.д.), цвета, температуры стирки и степени загрязнения.

В этой стиральной машине можно использовать все типы моющих средств, пригодных для стирки в стиральных машинах-автоматах, имеющихся в продаже:

- порошкообразные моющие средства для всех типов тканей,
- порошкообразные моющие средства для тонких тканей (макс. температура 60°C) и шерсти.
- жидкие моющие средства, предназначенные для низкотемпературных программ стирки (макс. температура 60°C) для всех типов ткани, или специальные моющие средства для шерсти.

Моющее средство и добавки должны загружаться до начала программы стирки в специальные отсеки дозатора.

При использовании концентрированных порошкообразных или жидких моющих средств необходимо выбирать программу **без** предварительной стирки.

Стиральная машина оборудована системой циркуляции, которая обеспечивает наилучшее использование концентрированных моющих средств.

Жидкое моющее средство следует заливать **непосредственно** перед началом программы в отсек (III) дозатора моющего средства.

Жидкие добавки для смягчения или крахмаливания белья должны заливаться в отсек, обозначенный символом ☼ до начала программы стирки.

Дозировку добавок следует искать в рекомендациях изготовителя.

**Не превышайте отметку “MAX” дозатора.**

## Количество используемого моющего средства

Тип и количество моющего средства зависят от типа ткани, загружаемого количества, степени загрязнения белья и от степени жёсткости используемой воды.

Жёсткость воды измеряется в так называемых «градусах». Информация о жесткости воды может быть получена в специальных службах или в местном муниципалитете. Следуйте инструкциям изготовителя моющего средства по дозировке.

Используйте меньшее количество моющего средства, если:

- Вы стираете небольшое количество белья
- бельё не очень грязное
- во время стирки образуется много пены.

## Как пользоваться машиной

Перед выполнением первой стирки рекомендуем вылить около 2 литров воды в отсек моющего средства для стирки, чтобы включился клапан ЭКОНОМИЯ. Затем включите программу стирки без белья при температуре 95°C, чтобы прочистить барабан и все внутренние элементы машины. При этом в отделение дозатора “Основная стирка” следует насыпать 100 г стирального порошка. Теперь можно выполнить первую стирку.

### 1. Загрузка машины

Откройте загрузочный люк.

Положите бельё в машину, вещь за вещь, как можно более равномерно.

Не мните и не комкайте его.

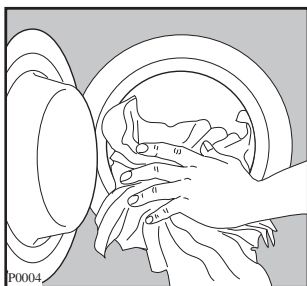

### 2. Дозирование стирального порошка

Выдвиньте дозатор стирального порошка. Отмерьте нужное количество стирального порошка, учитывая вес стираемого белья. Засыпьте порошок в дозатор, в отсек (Ш).

Если есть необходимость в предварительной стирке, то часть порошка засыпьте в отделение с обозначением (У).

### 3. Добавки для полоскания

Добавки для полоскания следует налить в отделение с обозначением (Ф). **Не превышайте дозировку.** Задвиньте дозатор на место.

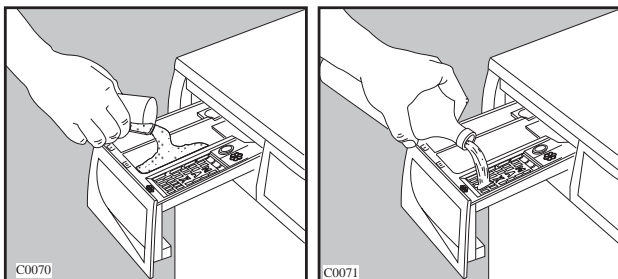

### 4. Использование кнопок

При желании нажмите необходимые кнопки дополнительных функций.

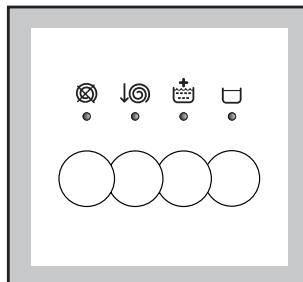

### 5. Выбор температуры стирки

Теперь следует установить температурный режим стирки.

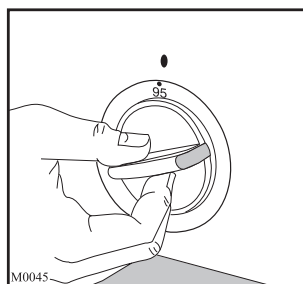

### 6. Выбор программы стирки и запуск машины

Перед запуском проверьте: включена ли машина в розетку; открыт ли кран; правильно ли установлен сливной шланг; хорошо ли закрыт загрузочный люк машины. Если все в норме, поверните переключатель выбора программ по часовой стрелке. Нажмите на кнопку вкл./выкл. При этом загорится сигнальная лампа “Выполнение программы”.

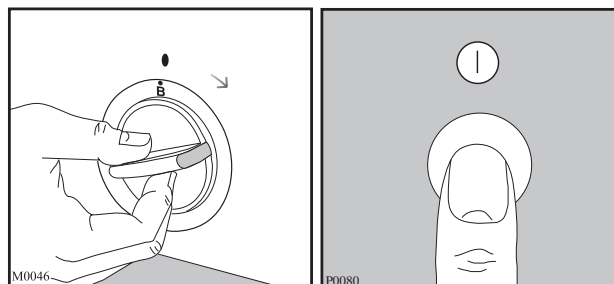

## 7. Окончание программы стирки

По окончании заданной программы машина останавливается автоматически. Лампа “Выполнение программы” гаснет.

Если вы нажали кнопку отключения слива , то перед открытием загрузочного люка воду необходимо слить.

Загрузочный люк имеет блокирующее устройство. Оно так устроено, что Вы можете открыть загрузочный люк только примерно через 2 минуты после окончания программы.

Нажмите на кнопку вкл./выкл. снова.

Выньте белье. Проверьте, что барабан совсем пуст. Для этого надо его просто повернуть рукой.



Оставьте загрузочный люк машины открытым на некоторое время, чтобы вся влага испарилась.

Рекомендуется отключить электропитание и закрыть водопроводный кран по окончании стирки.

## **Этикетки на белье с указаниями по стирке**

Очень часто на белье есть этикетки с указаниями по стирке.

<b>НОРМАЛЬНАЯ СТИРКА</b>  <b>СТИРКА</b>  <b>БЕРЕЖНАЯ СТИРКА</b>	 Стирка при 95°	 Стирка при 60°	 Стирка при 40°	 Стирка при 30°	 Ручная стирка	 Не стирать в воде
		 				

 <b>ОТБЕЛИВАНИЕ</b>	 Можно отбеливать в холодной воде	 Не отбеливать
---	---	--

 <b>ГЛАЖЕНИЕ</b>	 Гладить при 200° макс.	 Гладить при 150° макс.	 Гладить при 110° макс.	 Не гладить
--	---	---	--	---





























 <b>ХИМЧИСТКА</b>	 Химчистка любым растворителем	 Химчистка бензином, чистым спиртом, перхлоратом, R111 - R113	 Химчистка бензином, чистым спиртом, R113	 Не подлежит химчистке
---	--	---	--	--

 <b>СУШКА</b>	 Сушка в разостланном виде	 Сушка без отжима	 Сушка на плечиках	 Нормальная температура  Низкая температура Можно сушить в машине	 Не сушить в машине
---	--	---	--	---	---

## Программы стирки

### Нормальная стирка- хлопок

Макс. загрузка: 4,5 кг

























Программа	Температура	Ткань	Описание программы	Дополнительная функция
<b>A</b>	60°-95°	БЕЛОЕ БЕЛЬЁ С ПРЕДВАРИТЕЛЬНОЙ СТИРКОЙ т.е. очень грязные рабочие халаты, простыни, скатерти, нижнее бельё, полотенца	Предварительная стирка Основная стирка при 60°-95°С 4 полоскания Длинный отжим	   
<b>B</b>	60°-95°	БЕЛОЕ БЕЛЬЁ БЕЗ ПРЕДВАРИТЕЛЬНОЙ СТИРКИ т.е. простыни, полотенца, кухонные полотенца, нижнее бельё	Стирка при 60°-95°С 4 полоскания Длинный отжим	   
<b>B</b>	30°-60°	ЦВЕТНЫЕ ТКАНИ БЕЗ ПРЕДВАРИТЕЛЬНОЙ СТИРКИ т.е. нижнее бельё, махровые полотенца, скатерти, полотенца для рук, простыни, рубашки, блузы	Стирка при 30°-60°С 4 полоскания Длинный отжим	   
<b>B*</b>	40°-60°E	БЕЛОЕ БЕЛЬЁ, ЦВЕТНЫЕ ТКАНИ, ЭКОНОМНАЯ ПРОГРАММА т.е. мало загрязнённое бельё (простыни, скатерти, полотенца)	Стирка при 40-60° С 4 полоскания Длинный отжим	   
<b>C</b>	60°	БЕЛОЕ БЕЛЬЁ, КОРОТКИЙ ЦИКЛ, т.е. мало загрязнённое бельё (рубашки, нижнее бельё, простыни)	Стирка при 60°С 4 полоскания Длинный отжим	   
<b>D</b>	40°	ЦВЕТНЫЕ ТКАНИ, КОРОТКИЙ ЦИКЛ, т.е. мало загрязнённое бельё (простыни после одноразового использования, спортивные костюмы и т. д)	Стирка при 40°С 4 полоскания Длинный отжим	   
<b>F</b> Полоскание		Дополнительные полоскания для выстиранного вручную белья	4 полоскания Длинный отжим	  
<b>G</b> Отжим		Отжим для выстиранного вручную белья	Слив и длинный отжим	

\* Программа **B 60°E** с загрузкой 4,5 кг белья - это стандартная программа, параметры расхода для которой приводятся на этикетке, в соответствии с нормой 92/75/ЕЭС.

## Программы стирки

Программы бережной стирки для синтетики, тонких тканей  и шерсти / 

Макс. загрузка: 2 кг, шерсть/ручная стирка 1 кг

Программа	Температура	Ткань	Описание программы	Дополнительная функция
<b>H</b>	30°-60°	Синтетика Комбинации разных волокон с предварительной стиркой (большая степень загрязнения)	Предварительная стирка Основная стирка при 30°-60°C 3 полоскания Короткий отжим	   
<b>J</b>	30°-60°	Синтетика Комбинации разных волокон без предварительной стирки (средняя степень загрязнения)	Основная стирка при 30°-60°C 3 полоскания Короткий отжим	   
<b>K</b>	✳ - 40°	Легкие ткани	Основная стирка ✳ -40°C 3 полоскания Короткий отжим	   
<b>L</b>	✳ - 40°	Подлежащая машинной стирке шерсть  /  и комбинации шерсти с другими волокнами	Основная стирка ✳ -40°C 3 полоскания Короткий отжим	   
<b>M</b> Полоскание	БЕЗ НАГРЕВА	Полоскания	3 полоскания Короткий отжим	   
<b>N</b> Короткий отжим		Отдельный отжим для синтетических, тонких и шерстяных тканей.	1 полоскание Короткий отжим	
<b>P</b> Слив		Слив воды последнего полоскания для программ с функцией  .	Слив	



# Уход за машиной и чистка

## 1. Чистка корпуса машины

Корпус машины следует мыть раствором, предназначенным для **ручного мытья посуды**. После мытья корпуса этим неагрессивным раствором промойте его еще раз чистой водой и вытрите.

**Важно:** Не используйте никаких моющих средств, содержащих спирт.

## 2. Уплотнение люка

Периодически проверяйте, чтобы в уплотнении люка не находились посторонние предметы, такие как скрепки, пуговицы, зубочистки.

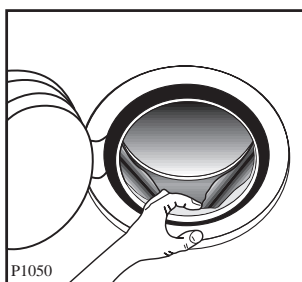

## 3. Чистка дозатора стирального порошка

Через некоторое время, стиральные порошки и добавки образуют на стенках дозатора отложения. Поэтому, время от времени дозатор следует мыть проточной водой. Дозатор вынимается из машины при нажатии на верхнюю защелку, расположенную слева.

Для облегчения чистки дозатора снимите его верхнюю часть, как это показано на рисунке.

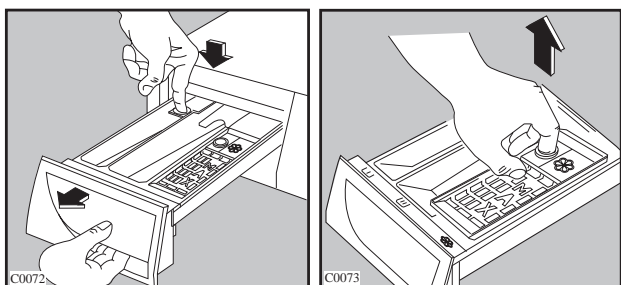

Стиральный порошок скапливается и в углублении дозатора. Для чистки углубления можно использовать старую зубную щетку. После чистки установите дозатор на место, и включите программу стирки без белья.

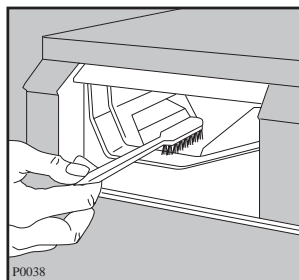

## 4. Чистка сливного фильтра

Фильтр сливного шланга необходимо осматривать, если:

- машина не сливает воду и/или не отжимает белье;
- во время слива машина издает необычный шум, вызванный такими предметами, как пуговицы, булавки, шпильки, которые блокируют сливной насос.

Выполните следующее:

- выньте вилку из розетки;
- если эта операция выполняется во время выполнения программы, подождите, чтобы вода остыла;
- откройте дверцу фильтра;

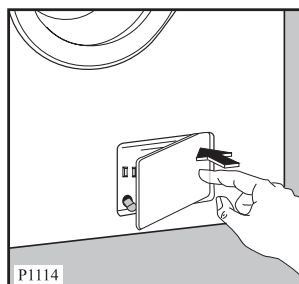

- поставьте на пол емкость для сбора вытекающей из машины воды;
- выньте сливную трубку воды из своего гнезда, опустите ее в емкость и снимите пробку. Когда вода перестанет вытекать, отвинтите и снимите фильтр. Держите под рукой тряпочку, чтобы вытереть воду, которая может вытечь при отвинчивании фильтра.

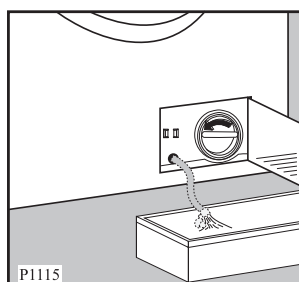

- Выньте посторонние предметы из фильтра, поворачивая его, как показано на рисунке;

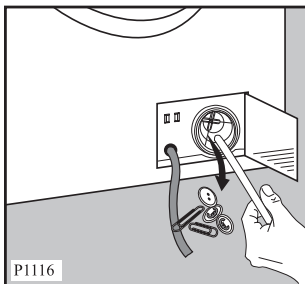

- Вставьте пробку в сливную трубку и вставьте ее в свое гнездо.

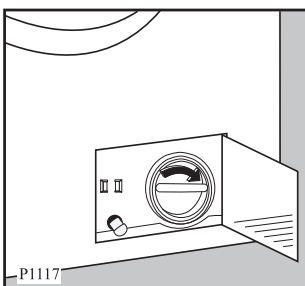

Завинтите фильтр туго.  
Закройте дверцу.

## 5. Чистка фильтра наливного шланга

При затруднительном заполнении водой, или если на это уходит больше времени, чем обычно, необходимо проверить чистоту фильтра наливного шланга.

Закройте водопроводный кран. Отвинтите шланг от крана, прочистите фильтр в шланге зубной щёткой. Привинтите шланг к крану.

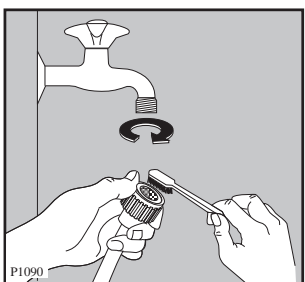

## 6. Аварийный слив воды

Если машина не сливает воду, то для ее слива из бака выполните следующее:

- выньте вилку из розетки;
- закройте водопроводный кран;
- дождитесь охлаждения воды (если

выполнялась программа с температурой воды 60°C или выше);

- откройте дверцу сливного фильтра;
- возьмите емкость, поставьте ее на пол, поместите в нее конец сливной трубки, выньте из нее пробку, и в несколько приемов слейте воду из машины;
- прочистите фильтр, как описано выше;
- вставьте пробку в сливную трубку, вставьте трубку в гнездо, завинтите фильтр и закройте дверцу.

## 7. Предотвращение замерзания

Если машина установлена в помещении, в котором температура может опуститься ниже 0°C, выполните следующее:

- Выньте вилку из розетки.
- Закройте водопроводный кран и отвинтите от него наливной шланг.
- Поместите концы сливной трубки и наливного шланга в емкость на полу, чтобы слить воду.
- Привинтите наливной шланг к крану и верните на место сливную трубку, не забывая закрыть конец специальной пробкой.

Выполнив эти операции, оставшаяся в машине вода будет слита, предотвращая образование льда и, следовательно, выход из строя внутренних частей.

Когда вы вновь включите машину, убедитесь, что температура окружающей среды выше 0°C.

### Важно!

Каждый раз, когда вода сливается через сливную трубку, необходимо вылить около 2 литров воды в отсек моющего средства в дозаторе и выбрать программу слива P.

Это позволит клапану ЭКОНОМИЯ включиться, предотвращая задержку части моющего средства в машине при последующей стирке.

## Если машина не работает

В случае обнаружения неисправностей, рекомендуем Вам внимательно изучить таблицу перед тем, как обратиться в Сервисный центр.

• <b>Возможная неисправность</b>	• <b>Вероятная причина</b>
• <b>Машина не включается:</b>	<ul style="list-style-type: none"><li>• Плохо закрыт загрузочный люк.</li><li>• Убедитесь, что открыт водопроводный кран.</li><li>• Плохо вставлена вилка в розетку питания.</li><li>• Розетка обесточена.</li><li>• Перегорел предохранитель.</li><li>• Неправильно установлен селектор программ.</li><li>• Не нажата кнопка вкл./выкл.</li></ul>
• <b>Машина не заливает воду:</b>	<ul style="list-style-type: none"><li>• Убедитесь, что открыт водопроводный кран.</li><li>• Засорен фильтр заливного шланга.</li><li>• Заливной шланг зажат или перегнут.</li><li>• Плохо закрыт загрузочный люк.</li></ul>
• <b>Машина заливает и немедленно сливает воду:</b>	<ul style="list-style-type: none"><li>• Конец сливного шланга расположен слишком низко. Смотри соответствующий параграф в разделе “установка”.</li></ul>
• <b>Машина не сливает воду и/или не отжимает:</b>	<ul style="list-style-type: none"><li>• Сливной шланг зажат или перегнут.</li><li>• Была выбрана функция отключения слива ☐ или ☉.</li><li>• Убедитесь, что сливной насос чист.</li></ul>
• <b>Вода на полу:</b>	<ul style="list-style-type: none"><li>• Было использовано слишком большое количество порошка или его неправильный тип (слишком большое пенообразование).</li><li>• Проверить течи соединительных деталей заливного шланга. Не всегда можно обнаружить утечку воды из шланга, поэтому проверьте, влажен ли он.</li><li>• Сливной шланг может быть повреждён.</li><li>• Убедитесь, что крышка сливного фильтра правильно завинчена, и что сливная трубка закрыта пробкой.</li></ul>
• <b>Машина вибрирует или шумит:</b>	<ul style="list-style-type: none"><li>• Не были удалены внутренние упаковочные детали.</li><li>• Машина касается стен или мебели.</li><li>• Убедитесь, что ножки прочно стоят на полу.</li><li>• Бельё неравномерно уложено в барабане.</li><li>• Слишком малое количество белья в барабане.</li></ul>

• <b>Возможная неисправность</b>	• <b>Вероятная причина</b>
• <b>В машине не видно воды:</b>	<ul style="list-style-type: none"> <li>• Данные машины, продукты современной технологии, работают очень экономично, с пониженным расходом воды, обеспечивая, тем не менее, отличные результаты.</li> </ul>
• <b>Отжим начинается с задержкой, или же бельё плохо отжато в конце цикла:</b>	<ul style="list-style-type: none"> <li>• Сработала система электронного контроля дисбаланса, потому что бельё в барабане было уложено неравномерно. Бельё равномерно распределится в барабане при изменении направления вращения. Это может произойти несколько раз, прежде чем дисбаланс исчезнет и будет выполнен нормальный отжим. Если через 15 минут бельё не уложилось равномерно, то машина понизит скорость конечного отжима или отжим не будет выполнен.</li> </ul>
• <b>Загрузочный люк не открывается:</b>	<ul style="list-style-type: none"> <li>• Машина выполняет программу</li> <li>• Загрузочный люк не разблокировался</li> <li>• Была выбрана функция отключения слива.</li> </ul>
• <b>Остатки моющего средства после цикла стирки:</b>	<ul style="list-style-type: none"> <li>• Возможно, причиной являются нерастворимые компоненты, содержащиеся в современных моющих средствах. Это не является признаком недостаточного полоскания.</li> <li>• Очистите бельё щёткой и встряхните его, при необходимости выстирайте вновь.</li> </ul>
• <b>Остатки пены после последнего полоскания:</b>	<ul style="list-style-type: none"> <li>• Современные моющие средства могут образовывать пену даже после полоскания, но это не влияет на качество стирки.</li> </ul>
• <b>Неудовлетворительные результаты стирки:</b>	<ul style="list-style-type: none"> <li>• Недостаточное количество моющего средства или же его неправильный выбор.</li> <li>• Стойкие пятна не были обработаны перед стиркой.</li> <li>• Была выбрана неправильная температура.</li> <li>• Загружено слишком много белья.</li> </ul>

Если вы не в состоянии определить или устранить проблемы, то вы можете обратиться в наш Сервисный Центр. Запишите номер модели, заводской номер и дату покупки машины, так как эти сведения потребуются Сервисному Центру.

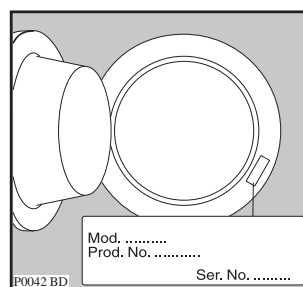

## Vážení zákazníci,

prosíme vás, abyste si pozorně přečetli tento návod a zaměřili svou pozornost především na bezpečnostní předpisy uvedené na prvních stránkách. Doporučujeme návod uschovat, abyste do něho mohli nahlédnout i kdykoli v budoucnosti, a eventuálně ho předat novému majiteli v případě prodeje tohoto spotřebiče.

## Obsah

<b>Důležité informace</b>	<b>22</b>	Odstraňování skvrn	29-30
<b>Likvidace</b>	<b>23</b>	Prací prostředky a přísady	30
<b>Rady pro ochranu životního prostředí</b>	<b>23</b>	Množství použitého pracího prostředku	30
<b>Technická specifikace</b>	<b>23</b>	Mezinárodní značení	31
<b>Instalace</b>	<b>24</b>	Jak máte postupovat	32-33
Rozbalení	24	Tabulka programů	34-35
Umístění a vyrovnání	24	<b>Údržba</b>	<b>36</b>
Přívod vody	25	Skříň automatické pračky	36
Odpad	25	Dvířka	36
Elektrické zapojení	25	Zásuvka dávkovače	36
<b>Vaše nová automatická pračka</b>	<b>26</b>	Filtr na přívodu vody	36
<b>Popis spotřebiče</b>	<b>26</b>	Vypouštěcí čerpadlo	37
Zásuvka na prací prostředky	26	Nouzové vyprazdňování	37
<b>Použití</b>	<b>27</b>	Nebezpečí zamrznutí	37
Ovládací panel	27	<b>Když něco nefunguje</b>	<b>38-39</b>
Rady pro praní	28	<b>Záruka, servis a náhradní díly</b>	<b>40</b>
Třídění prádla	28		
Teploty	28		
Před vložením prádla do bubny	28		
Maximální náplň prádla	28		
Hmotnost prádla	28		

*Symbols, použité u některých odstavců této příručky, mají následující význam:*



Trojúhelníkovou značkou anebo upozorňovacími výrazy (Pozor! nebo Upozornění!) jsou vyznačeny pokyny zvláště důležité pro vaši bezpečnost a pro správné fungování přístroje. Prosíme vás o jejich dodržování.



Informace s tímto symbolem slouží jako dodatek k pokynům pro praktické použití přístroje.



Tulipán označuje rady a doporučení k hospodárnému využívání pračky s ohledem na životní prostředí

***Náš příspěvek k ochraně životního prostředí:  
používáme recyklovaný papír.***

## **Důležité informace**

Prosíme vás, abyste si pozorně přečetli tento návod a zaměřili svou pozornost především na bezpečnostní předpisy uvedené na prvních stránkách. Doporučujeme návod uschovat, abyste do něho mohli nahlédnout i kdykoli v budoucnosti, a eventuálně ho předat novému majiteli v případě prodeje tohoto spotřebiče.

*Následující upozornění poskytujeme v zájmu celkové bezpečnosti. Před instalací spotřebiče a jeho používáním si je musíte pečlivě přečíst.*

### **Instalace**

- Když spotřebič vybalíte, zkontrolujte, zda není poškozen. Jestliže máte nějaké pochybnosti, spotřebič nepoužívejte a kontaktujte servisní středisko.
- Všechny vnitřní obalový materiál se před používáním spotřebiče musí odstranit. Kdybyste neodstranili všechny ochranné přepravní prvky, nebo je odstranili jen zčásti, mohlo by dojít k vážnému poškození spotřebiče i nejbližšího zařízení. Viz příslušný odstavec této příručky.
- Elektrické připojení spotřebiče a práce související s jeho instalací musí provádět kvalifikovaný elektrikář.
- Jakékoli instalátorské práce, které jsou nutné k instalaci tohoto spotřebiče, musí provádět kvalifikovaný instalatér.
- Když je instalace spotřebiče ukončena, přezkontrolujte, zda spotřebič nestojí na elektrickém přírodním kabelu.
- Jestliže pračka stojí na podlaze pokryté kobercem, přesvědčte se, že vzduch může v prostoru pod pračkou, vymezeném nastavitelnými nožkami, volně proudit.

### **Použití**

- Tento spotřebič je určen pro použití v domácnosti. Nesmí se používat pro jiné účely než pro ty, pro které byl vyroben.
- Perte jen prádlo, určené pro praní v automatické pračce. Dodržujte přesně pokyny výrobce prádla na nášivce.
- Spotřebič nepřetěžujte. Vždy dodržujte pokyny návodu k obsluze.
- Před praním se přesvědčte, že všechny kapsy jsou prázdné. Předměty jako jsou mince, zavírací špendlíky, špendlíky a šrouby mohou způsobit rozsáhlé škody.
- V automatické pračce neperte oděvy, které jsou nasyceny ropnými produkty, metylalkoholem, trichlorem atd. Jestliže se pro čištění skvrn takové tekutiny před praním použily, před vložením do pračky počkejte, až se z tkaniny úplně vypaří.
- Malé kusy jako ponožky, pásky atd. vkládejte do pračky v polštářových povlácích nebo k tomu určených pracích sáčcích, aby nedocházelo k zachycení mezi otočným a pevným bubnem.

- Používejte jen doporučená množství přísad na ošetření tkaniny. Nadměrné dávkování by mohlo prádlo poškodit.
- Mezi praním nechte dveře spotřebiče mírně pootevřené, aby se šetřilo dveřní těsnění a nedocházelo ke vzniku nepříjemného zápachu.
- Vždy před otevřením spotřebiče přes průzor ve dvířkách zkontrolujte, že je voda vypuštěná. Jestliže tam je voda, vypusťte ji podle návodu k obsluze.
- Po použití spotřebiče vždy odpojte ze zásuvky a uzavřete vodovodní ventil.

### **Bezpečnost obecně**

- Opravy přístroje smějí být vykonány pouze kvalifikovaným personálem. Nesprávné opravy mohou způsobit značné nebezpečí. S opravami se obraťte na technický servis ZANUSSI.
- Nikdy nevytahujte zástrčku ze zásuvky tahem za kabel, ale tahem za zástrčku samu.
- V průběhu programů s vysokou teplotou se dvířka ohřejí na vysokou teplotu. Nedotýkejte se jich.

### **Bezpečnost dětí**

- Děti neznají nebezpečí spojená s elektrickými spotřebiči. Během fungování přístroje je nutno děti hlídat a nenechat je hrát se spotřebičem - mohlo by se stát, že se do pračky zavřou.
- Části obalu (fólie, polystyren) mohou být pro děti nebezpečné. Nebezpečí udušení! Držte je proto z dosahu dětí.
- Prací prostředky uchovávejte na bezpečném místě mimo dosah dětí.
- Zajistěte, aby se děti ani malá domácí zvířata nedostaly do bubnu pračky.
- V případě vyřazení přístroje do odpadu vytáhněte zástrčku z el. sítě, odřízněte přírodní kabel a kabel i se zástrčkou vyhoďte. Poškodte zavírací mechanismus dvířek, aby se hrající si děti nemohly v pračce zavřít a zůstat v ní uvězněné.

## Obalové materiály

Materiály označené symbolem  jsou recyklovatelné.

>PE<=polyethylen

>PS<=polystyren

>PP<=polypropylen

K jejich druhotnému využití musí být tyto materiály vhozeny do příslušných kontejnerů.

## Přístroj

Při vyřazení vašeho starého přístroje použijte jen autorizované skládky. Pomozte nám udržet vaše město čisté!

Symbol  na výrobku nebo jeho balení udává, že tento výrobek nepatří do domácího odpadu. Je nutné odvézt ho do sběrného místa pro recyklaci elektrického a elektronického zařízení. Zajištěním správné likvidace tohoto výrobku pomůžete zabránit negativním důsledkům pro životní prostředí a lidské zdraví, které by jinak byly způsobeny nevhodnou likvidací tohoto výrobku. Podrobnější informace o recyklaci tohoto výrobku zjistíte u příslušného místního úřadu, služby pro likvidaci domovního odpadu nebo v obchodě, kde jste výrobek zakoupili.



## Rady pro ochranu životního prostředí

Abyste ušetřili vodu i energii a přispěli k ochraně životního prostředí, doporučujeme dodržet následující rady:

- Běžně zašpiněné prádlo můžete prát bez předpírky; ušetříte tak prací prostředek, vodu i čas (a nebudete zbytečně zatěžovat životní prostředí!).
- Pračka pracuje hospodárně, pokud dodržíte maximální uvedená množství prádla, ale nepřetěžujte buben.
- Vhodnými čističi můžete před praním odstranit skvrny a zašpiněná místa. Pak budete moci vykonat prací cyklus při nižší teplotě.
- Prací prostředky dávkujte podle tvrdosti vody, množství praného prádla a stupně zašpinění.

## Technická specifikace

ROZMĚRY	Výška Šířka Hloubka	85 cm 60 cm 45 cm
NAPÁJECÍ NAPĚTÍ A FREKVENCE MAX. INSTALOVANÝ VÝKON JIŠTĚNÍ		220-230V/50Hz 2200 W 10 A
TLAK VODY	Minimální Maximální	0,05 MPa, 0,5 bar 0,8 MPa, 8 bar
JMENOVI TÁ NÁPL Ň	Bavlna Syntetické tkaniny Vlna/praní vlny	4,5 kg 1,5 kg 1 kg
OTÁČKY PŘI ODSTŘEĐOVÁNÍ		850 ot./min. (ZWS 820) 1000 ot./min. (ZWS 820)
Hlučnost:	Máchání Odstřeđování	62 dB(A) 71 dB(A)



Tento spotřebič odpovídá následujícím předpisům EEC:  
73/23/EEC z 19.2.73 - Předpis ohledně nízkého napětí.  
89/336/EEC ze 3.5.89 - Předpis o elektromagnetické kompatibilitě.

# Instalace

## Rozbalení



Před použitím přístroje odstraňte bezpečnostní ochranné prvky pro přepravu.

1. Pomocí klíče odmontovat dva šrouby ve spodní části. Vytáhnout dva umělohmotné kolíky. Položit pračku na zadní stranu dbající přitom, aby nedošlo ke stlačení hadic. Na ulehčení operace je vhodné mezi pračku a podlahu vložit jeden z obalových rohovníků.

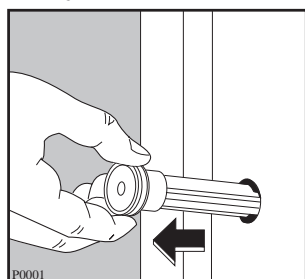
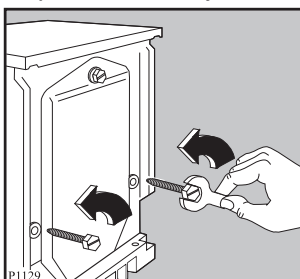

2. Vytáhnout polystyrénový špalek ze dna pračky a uvolnit 2 nylonové sáčky.

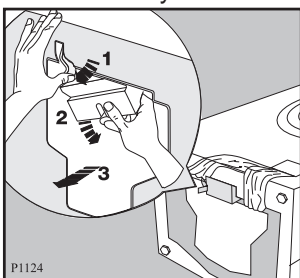

3. Vytáhnout levý sáček, jeho potáhnutím směrem doprava a směrem dolů.
4. Vytáhnout pravý sáček jeho potáhnutím směrem doleva a směrem nahoru.

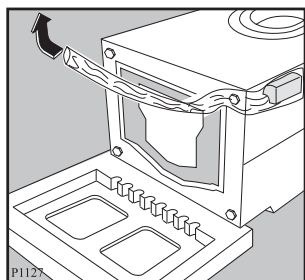
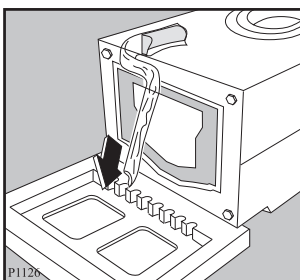

5. Postavit pračku do svislé polohy a odstranit zbývající zadní šroub. Vytáhnout příslušný kolík.

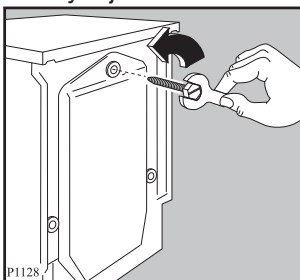

6. Uzavřít všechny otvory zátkami nacházejícími se v umělohmotném sáčku s návodem k použití.

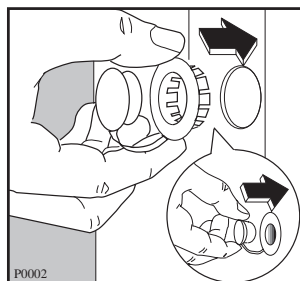

Doporučujeme uschovat všechny prvky pro přepravu, abyste je mohli znovu použít v případě stěhování.

## Umístění a vyrovnání

Pračka musí být instalována na tvrdém a přesně vodorovném povrchu.

Zkontrolujte, zda proudění vzduchu kolem pračky není znemožněno koberci apod.

Přístroj se nesmí dotýkat kuchyňských stěn nebo nábytku.

Pečlivě vyrovnajte pračku do vodorovné polohy povolením nebo utažením regulovatelných nožiček.

Při vyrovnávání případných nerovností podlahy nepodkládejte nikdy pračku kartónem, dřevem nebo podobnými materiály.

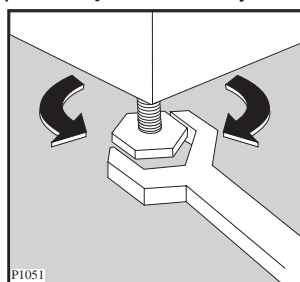



## Přívod vody

Připojte přívodní hadici na kohoutek studené vody se závitem 3/4".

Pro připojení spotřebiče na vodní síť použijte hadici dodanou společně se spotřebičem. Nepoužívejte na tento účel staré hadice, které už byly v minulosti použité.

Konec přívodní hadice na straně pračky se může obrátit kterýmkoli směrem. Lehce povolte upevňovací objímku, otočte konec hadice, pak objímku zase utáhněte a zkontrolujte, zda ze spoje neuniká voda.

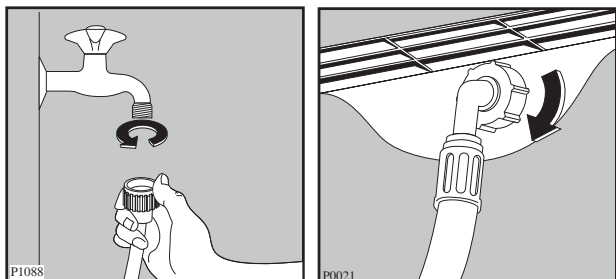

Přívodní hadici nelze nastavovat. Je-li příliš krátká a nemůžete-li přemístit kohoutek, musíte koupit hadici delší, takovou, která je použitelná pro tento účel.

## UPOZORNĚNÍ!

Je-li potrubí, na které připájíte spotřebič nové anebo už delší dobu nepoužívané, nechte vodu před připojením přívodní hadice nějakou dobu odtéct. Tímto způsobem se vyplaví případné usazeniny písku a rezu v potrubí.

## Odpad

Vypouštěcí hadici můžete umístit třemi různými způsoby:

### Zaháknout za okraj umyvadla s pomocí umělohmotného kolena dodávaného s pračkou.

Důležité je, aby s rychlostí, jaké vytékající voda nabyde při vypouštění, se nemohlo koleno se zahnutou částí hadice vysmeknout z umyvadla. Upevněte ho proto šňůrkou ke kohoutku nebo k háčku na zdi; šňůrku provlečte okem na ohybu kolena.

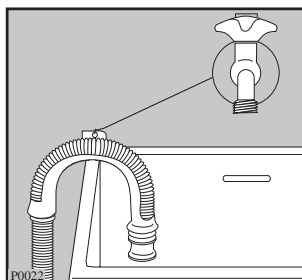

**Odbočkou v odpadu umyvadla.** Tato odbočka se musí nacházet nad sifonem tak, aby zahnutá část hadice byla vzdálená minimálně 60 cm od podlahy.

**Do odpadního potrubí** které se nachází ve výšce minimálně 60 a maximálně 90 cm od podlahy. Konec vypouštěcí hadice musí být větraný, tj. vnitřní průměr odpadního potrubí musí být širší než vnější průměr vypouštěcí hadice.

Vypouštěcí hadice nesmí být nikde přeškrčená ani zalomená.

Vypouštěcí hadice se může prodloužit, ale nesmí být delší než 400 cm. V případě nastavení musí vnitřní průměr nastavené hadice být stejný jako vnitřní průměr původní hadice. Ke spojení obou kusů použijte vhodnou spojku.

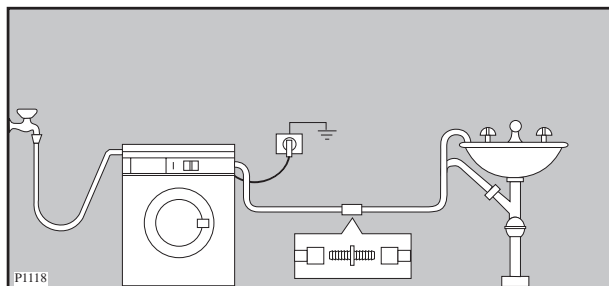

## UPOZORNĚNÍ!

Aby byl zabezpečený správný chod spotřebiče, musí být vypouštěcí hadice zavěšena na speciální podpěře, která je umístěna na zadní straně spotřebiče.

## Elektrické zapojení

Přístroj může fungovat při 220-230 V a 50 Hz.

Ověřte si, že váš domácí elektrický rozvod unese maximální zatížení pračky (2,2 kW) plus případné jiné současně zapnuté domácí elektrospotřebiče.

**Pračku zapojte na zásuvku s uzemněním.**



Výrobce se zříká jakékoli zodpovědnosti za škody nebo poranění způsobená nedodržením výše uvedeného bezpečnostního předpisu. Kdybyste potřebovali vyměnit přívodní kabel, výměna musí být provedena našim technickým servisem.

**Důležité: Přívodní kabel musí zůstat přístupný i po instalaci přístroje.**

# Vaše nová automatická pračka

Tato nová automatická pračka splňuje všechny požadavky na moderní praní prádla se sníženou spotřebou vody, energie a pracích prostředků.



- **Volič teploty** vám dává možnost volby vhodné teploty praní vašeho prádla podle osobní potřeby.
- **Automatické ochlazování prací vody** z 95°C na 60°C před vypouštěním zabrání deformaci plastových trubek ve vašem domovním odpadovém systému, které by jinak vysoká teplota vypouštěné vody způsobila. Současně se sníží teplotní šok tkanin, čím se omezí krčení prádla.
- **Kontrolní systém vyváženosti:** jistá poloha a tichý chod přístroje.
- **Speciální “oběhový systém”** praní umožňuje maximální využití pracího prostředku během pracího cyklu, snížení spotřeby vody a zároveň i snížení spotřeby elektrické energie.

## Popis spotřebiče

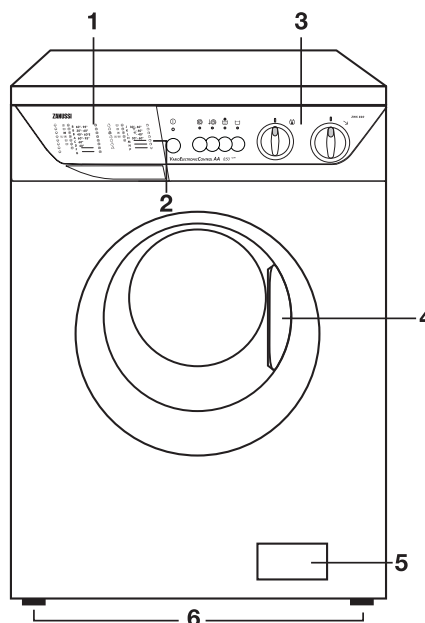
- 1 Zásuvka dávkovače pracích prostředků
- 2 Seznam programů
- 3 Ovládací panel
- 4 Dvířka
- 5 Vypouštěcí čerpadlo
- 6 Nastavitelné nožky



### Zásuvka dávkovače pracích prostředků

-  Předpírka
-  Hlavní praní
-  Avivážní prostředek

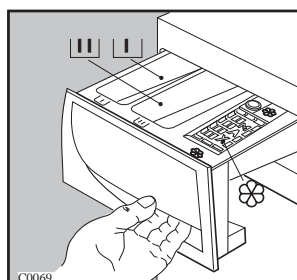

# Použití

## Ovládací panel

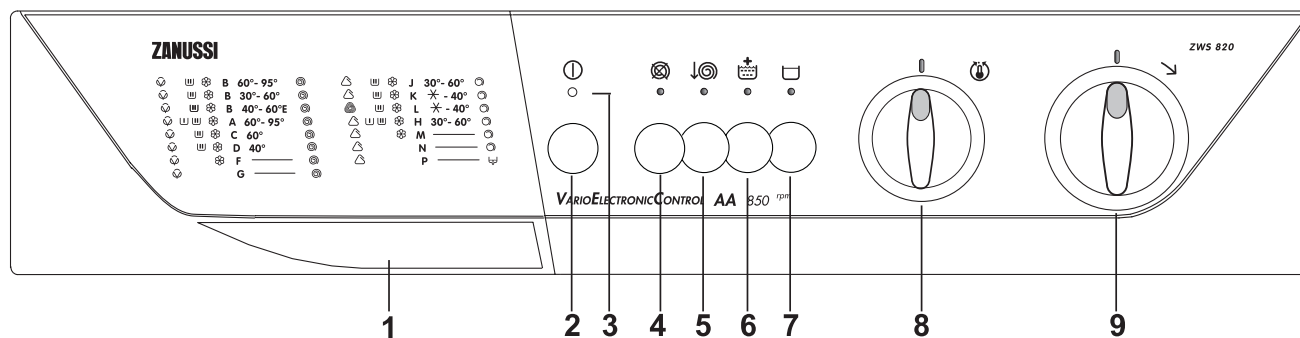

### 1 Zásuvka dávkovače pracích prostředků

### 2 Tlačítko zapnuto/vypnuto

Stisknutím tohoto tlačítka zapnete pračku: uvolněním tlačítka dojde k přerušení programu nebo k přerušení přívodu elektrické energie.

### 3 Světelná provozní kontrolka

Tato kontrolka se rozsvítí po zatlačení tlačítka  a zhasne se opět po jeho vypnutí.

### 4 Tlačítko vyloučení odstředování

Toto tlačítko se používá k vyloučení všech fází odstředování při praní zvláště choulostivého prádla.

### 5 Tlačítko snížení rychlosti odstředování

Stisknutím tohoto tlačítka dojde ke snížení rychlosti závěrečného odstředování, a to následujícím způsobem:

- z 1000 na 600 otáček/minutu u programů pro bavlnu a len (ZWS 1020)
- z 850 na 400 otáček/minutu u programů pro bavlnu a len (ZWS 820)
- z 550 na 400 otáček/minutu u programů pro syntetiku, choulostivé prádlo a vlnu.

### 6 Tlačítko intenzivního máchání

Může být použito u programů pro bavlnu **A-B-C-D-F**. Pračka vykoná máchání s větším množstvím vody. Použití této funkce se doporučuje u osob alergických na prací prostředky a v oblastech s velice nízkým stupněm tvrdosti vody.

### 7 Tlačítko ukončení praní bez vypuštění vody z bubnu (zabránění krčení)

Bylo-li stisknuto toto tlačítko, voda ze závěrečného odstředování nebude vypuštěna, čímž se zabrání tvorbě záhybů na tkaninách.

Vypuštění vody a zahájení odstředování je možné po opětovném stisknutí . Samotné odstředování může být zvoleno prostřednictvím programu **P**.

### 8 Volič teploty

Tímto knoflíkem si můžete nastavit požadovanou teplotu praní.

Polohou  si nastavíte studenou lázeň, tj. praní ve studené vodě.

### 9 Přepínač programů

Otáčejte přepínačem směrem vpravo až do okamžiku, kdy odpovídající symbol zvoleného programu bude přesně proti ukazateli na ovládacím panelu.

Před nastavením programu praní nebo před změnou programu v chodu, musíte nejprve vypnout pračku uvolněním tlačítka zapnuto/vypnuto.

## **i** Rady pro praní

### Třídění prádla

Sledujte symboly s kódy pro praní na každé visačce oděvu a dodržujte pokyny výrobce pro praní.

Prádlo třídíte podle druhu prádla následovně: bílé, barevné, syntetika, jemné prádlo, vlna.

### Teploty

**95°** pro normálně zašpiněné bílé bavlněné a lněné prádlo (např. utěrky, ručníky, ubrusy, prostěradla atd.).

**60°** pro normálně zašpiněné, barevně stálé oděvy (např. košile, noční prádlo, pyžama, atd.) ze lněných, bavlněných nebo syntetických tkanin a pro lehce zašpiněné bílé bavlněné prádlo (např. spodní prádlo).

**X (studená lázeň)**  
**30°-40°** pro choulostivé kusy (např. síťové záclony), smíšené tkaniny včetně syntetiky a vlny s označením „čistá nová vlna pro praní v pračce, nesrážlivá“

### Před vložením prádla do bubnu

Nikdy neperte bílé a barevné prádlo společně. Bílé prádlo by při takovém praní ztratilo svoji bělost.

Nové barevné prádlo by mohlo pustit barvu a proto by se poprvé mělo prát samostatně.

**Ujistěte se, že v prádle nezůstaly žádné kovové předměty (např. sponky do vlasů, špendlíky zavírací i obyčejné a pod.)**

Zapněte knoflíky polštářů, zatáhněte zipy, zapněte háčky a patenty. Utáhněte všechny pásky nebo dlouhé pásy.

Před praním odstraňte silné skvrny. Zejména obzvláště znečištěná místa vyčistěte speciálním čisticím nebo čistící pastou.

Se záclonami zacházejte se zvláštní péčí. Odstraňte háčky, nebo je upevněte do nějakého pytlíku nebo síťky.

### Maximální náplň prádla

Doporučené náplně jsou vyznačeny na kartách programů.

Všeobecně platí tyto zásady:

**bavlna, len:** plný buben, ale prádlo nepěchovat

**syntetika:** buben plný do poloviny

**choulostivé prádlo a vlna:** buben plný ne více jak z jedné třetiny.

Praní s maximální náplní prádla v bubnu umožňuje neefektivnější využití vody a energie.

U silně zašpiněného prádla náplň snižte.

### Hmotnost prádla

Dále uvedené hodnoty jsou jen orientační:

koupací plášť	1200 g
ubrousek	100 g
povlak prošívané příkrývky	700 g
prostěradlo	500 g
povlak polštáře	200 g
ubrus	250 g
vytírací ručník	200 g
utěrka	100 g
noční prádlo	200 g
dámské kalhotky	100 g
pánská pracovní košile	600 g
pánská košile	200 g
pánské pyžamo	500 g
blůza	100 g
pánské spodky	100 g

### Odstraňování skvrn

Silně zažrané skvrny se nedají odstranit jen vodou a pracím prostředkem. Doporučuje se proto odstraňovat je před praním.

**Krev:** Čerstvé skvrny odstraňujte studenou vodou. Zaschlé skvrny nechte přes noc namočené ve vodě se speciálním pracím přípravkem a pak je odstraňujte ručně vodou a mýdlem.

**Olejové barvy:** Navlhčete benzinovým čističem skvrn, položte kus na měkkou látku a skvrnu vytřete. Postup několikrát opakujte.

**Zaschlé olejové skvrny:** Navlhčete terpentýnem a položte kus na měkkou látku. Skvrnu vytírejte ručně pomocí klůčku bavlněné látky.

**Rez:** Použijte kyselinu šťavelovou, rozpuštěnou v horké vodě, nebo studený odstraňovač rzi. U starých rzivých skvrn si počínejte opatrně, protože celulózová struktura bude již poškozená a tkanina má tendenci k dřevění.

**Plísňové skvrny:** Ošetřete je bělicím prostředkem a řádně vymáchejte (jen bílé a stálobarevné prádlo).

**Tráva:** Lehce namydlete a ošetřete bělicím prostředkem (jen bílé a stálobarevné prádlo).

**Skvrny od kuličkového pera a lepidel:** Navlhčete acetonem (\*), položte kus na měkkou látku a skvrnu ručně vytřete.

**Rtěnka:** Navlhčete acetonem jako v předchozím

případě a pak skvrny ošetřete metylalkoholem. Z bílého prádla zbytky odstraňte pomocí bělicího prostředku.

**Červené víno:** Namočte do vody s pracím prostředkem, vymáchejte a ošetřete kyselinou octovou nebo citronovou a vymáchejte. Zbylé stopy odstraňte pomocí bělicího prostředku.

**Inkoust:** Podle druhu inkoustu navlhčete tkaninu nejprve acetonem (\*), pak kyselinou octovou; zbylé stopy na bílém prádle ošetřete bělicím prostředkem a pak řádně vymáchejte.

**Skvrny od dehtu:** Nejprve skvrny ošetřete odstraňovačem skvrn, metylalkoholovým nebo benzinovým, a pak vytrěte pastovým čisticím prostředkem.

**(\*) na umělé hedvábí aceton nepoužívejte!**

## Prací prostředky a přísady

Dobré výsledky praní závisí také na volbě pracího prostředku a použití správného množství, aby nedocházelo k plýtvání a poškozování životního prostředí. Ačkoli jsou biologicky odbouratelné, prací prostředky obsahují látky, které ve velkých množstvích mohou změnit jemnou rovnováhu existující v přírodě.

Volba pracího prostředku bude záviset na druhu tkaniny (choulostivá, vlněná, bavlněná, atd.), barvě, na prací teplotě a stupni zašpinění.

V tomto spotřebiči se mohou používat všechny běžně dostupné prací prostředky, určené pro automatické pračky:

- práškové prostředky pro všechny druhy tkanin,
- práškové prostředky pro choulostivé tkaniny (max. 60°C) a vlnu,
- tekuté prostředky, přednostně pro prací programy s nízkou teplotou (max. 60°C) pro všechny druhy tkanin nebo speciální prostředky pouze pro vlnu.

Prací prostředek a jakékoli přísady se musí před spuštěním pracího programu dávkovat do příslušného oddílu zásuvky dávkovače.

Jestliže použijete koncentrovaný práškový nebo tekutý prací prostředek, musíte zvolit program **bez** předpírky.

Tekutý prací prostředek nadávkujte do zásuvky dávkovače, označeného , těsně před spuštěním programu.

Jakékoli avivážní nebo škrobicí přísady se musí nalít do oddílu označeného  před spuštěním pracího programu.

Dodržujte doporučení výrobce ohledně množství použitého prostředku.

## Množství použitého pracího prostředku

Druh a množství pracího prostředku bude záviset na druhu tkaniny, velikosti náplně, stupni zašpinění a tvrdosti použité vody.

Tvrdost vody se označuje tzv. stupni tvrdosti. Informace o tvrdosti vody ve vaší oblasti vám poskytne příslušná vodárenská společnost, nebo úřady místní správy.

Dodržujte pokyny výrobce k množství použitého prostředku.



Menší množství pracího prostředku používejte tehdy, když:

- perete malé množství prádla,
- prádlo je lehce zašpiněné,
- při praní se tvoří velké množství pěny



## **i** MEZINÁRODNÍ ZNAČENÍ PRO OŠETŘOVÁNÍ PRÁDLA

Tyto symboly se objevují na visáčkách textilu, aby vám pomohly zvolit nejlepší způsob ošetření vašeho prádla.

 <b>ÚSPORNÉ PRANÍ</b>	 Max. prací teplota 95°C	 Max. prací teplota 60°C	 Max. prací teplota 40°C	 Max. prací teplota 30°C	 Ruční praní	 Vůbec neprat
 <b>JEMNÉ PRANÍ</b>			 			

 <b>BĚLENÍ</b>	 Bělit ve studené vodě	 Nebělit
--	--	--

 <b>ŽEHLENÍ</b>	 Horká žehlička max.200°C	 Teplá žehlička max.150°C	 Vlahá žehlička max.110°C	 Nežehlit
---	---	---	--	---

 <b>SUCHÉ ČIŠTĚNÍ</b>	 Čištění za sucha ve všech prostředcích	 Čištění za sucha v perchloru, benzínu, čistém alkoholu, R111 a R113	 Čištění za sucha v benzínu, čistém alkoholu a R113	 Nečistit za sucha
---	---	--	--	--

 <b>SUŠENÍ</b>	 Rozložené na plocho	 Na šňůře	 Na věšáku	 při vysoké teplotě  při nízké teplotě V bubnové sušičce	 Nesušit v bubnové sušičce
--	--	---	--	--	--

## **i** Jak máte postupovat

Před prvním praním doporučujeme nalít do přihrádky pro hlavní praní  dávkovače pracího prostředku 2 litry vody za účelem aktivace ventilu EKO, poté nechat proběhnout prací cyklus pro bavlnu při teplotě 95 °C a při prázdné pračce s cílem odstranit zbytky opracování bubnu, nalít do přihrádky pro hlavní praní poloviční dávku pracího prostředku a uvést pračku do činnosti.

### 1. Do bubnu vložte náplň prádla

Otevřete dvířka.

Do bubnu vložte prádlo, jeden kus po druhém, vždy prádlo co nejvíce proklepejte.

Zavřete dvířka.

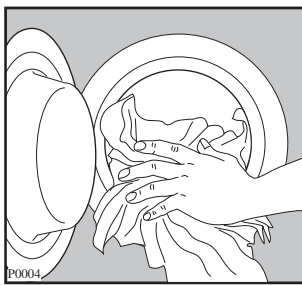

### 2. Odměřte prací prostředek

Vytáhněte zásuvku dávkovače až na doraz.

Odměrou nádobkou odměřte množství pracího prostředku podle doporučení výrobce a nasypete ho do oddílu pro hlavní praní .

Jestliže chcete použít předpírku, dávkujte prostředek do příslušného oddílu, označeného .

### 3. Odměřte přísady

Jestliže je to třeba, nalejte prostředek pro aviváž tkanin do oddílu označeného , ale nepřekročte značku «MAX» na zásuvce.

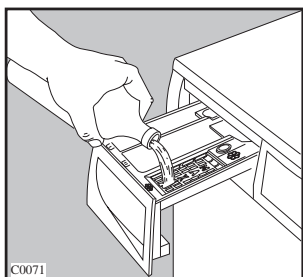
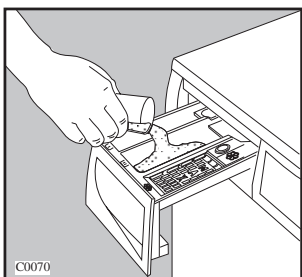

### 4. Vyberte si požadovanou volbu

Stiskněte tlačítka odpovídající požadovaným volitelným funkcím.

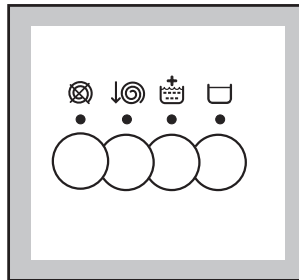

### 5. Zvolte si teplotu

Natočte volič teploty na požadovanou teplotu.

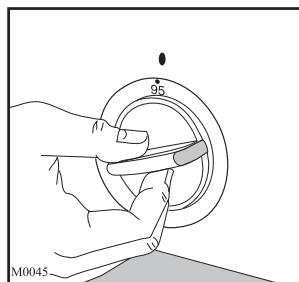

### 6. Zvolte a spusťte požadovaný program

Otáčejte přepínačem programů směrem vpravo na požadovaný program a stiskněte tlačítko zapnuto/vypnuto: provozní kontrolka se rozsvítí a pračka začne prát.

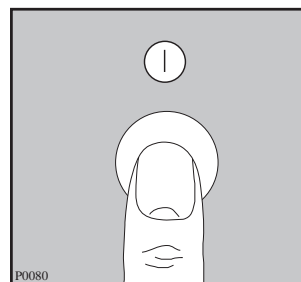
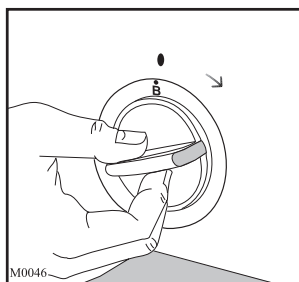

## 7. Na konci programu

Pračka se zastaví automaticky.

Jestliže byl zvolen program, končící bez vypuštění vody z posledního máchání, která zůstává v bubnu (tlačítko  stisknuto), před otevřením dvířek vodu vypusťte.

Budete muset počkat asi 2 minuty, než se bezpečnostní zámek dvířek uvolní a dvířka bude možné otevřít.

Vypněte pračku stisknutím tlačítka zapnuto/ vypnuto.

Vyjměte prádlo z bubnu.

Pootočte ručně bubnem, abyste se ujistili, že je buben prázdný a nezůstal v něm žádný zapomenutý kus prádla, který by se při dalším praní poškodil (například by se mohl srazit), nebo by barva pustila na náplň bílého prádla.

Uvolněte všechna tlačítka, která byla stisknutá.

Uzavřete vodovodní kohoutek a spotřebič odpojte ze zásuvky.





































Nechte dvířka mírně pootevřená, aby vnitřek mohl větrat.



# Tabulka programů

## Prací programy pro bavlnu a len

Max. náplň: 4,5 kg

Program	Teplota	Druh tkanin	Popis cyklu	Volitelné funkce
<b>A</b>	60°-95°	BÍLÉ PRÁDLO S PŘEDPÍRKOU, např. Pracovní oděvy, prostěradla, povlaky, spodní prádlo, ručníky	Předpírka Praní při 60-95°C 4 máchání Dlouhé odstředování	    
<b>B</b>	60°-95°	BÍLÉ PRÁDLO BEZ PŘEDPÍRKY, např. povlaky, prostěradla, košile, spodní prádlo	Praní při 60-95°C 4 máchání Dlouhé odstředování	    
<b>B</b>	30°-60°	BAREVNÉ PRÁDLO BEZ PŘEDPÍRKY, např. košile, halenky, froté prádlo, spodní prádlo, prostěradla	Praní při 30-60 °C 4 máchání Dlouhé odstředování	    
<b>B</b>	40°-60°E	BÍLÉ A BAREVNÉ PRÁDLO, EKO PROGRAM, málo zašpiněná prostěradla, ubrusy, ručníky	Praní při 40-60 °C 4 máchání Dlouhé odstředování	    
<b>C</b>	60°	BÍLÉ PRÁDLO, KRÁTKÝ CYKLUS, málo zašpiněné košile, povlaky, prostěradla	Praní při 60°C 4 máchání Dlouhé odstředování	    
<b>D</b>	40°	BAREVNÉ PRÁDLO, KRÁTKÝ CYKLUS, málo zašpiněné bavlněné anebo lněné prádlo	Praní při 40 °C 4 máchání Dlouhé odstředování	    
<b>F</b>		Tento program může být použitý k máchání ručně praného prádla	4 máchání s tekutým přídatným přípravkem (dle potřeby) Dlouhé odstředování	    
<b>G</b> Dlouhé odstředování		Speciální odstředování pro bavlnu a len	Vypouštění vody a dlouhé odstředování	 





























Údaje o spotřebě uvedené v této tabulce jsou čistě orientační, neboť velmi záleží i na množství a kvalitě prádla, na teplotě přiváděné vody a na teplotě prostředí. Údaje se vztahují k nejvyšší teplotě každého pracovního programu.

V souladu s předpisem EEC 92/75 se údaje o spotřebě uvedené na štítku spotřeby vztahují k tomuto programu při teplotě **B 60° E**.

# Tabulka programů

## Prací programy pro syntetické, smíšené, jemné a vlněné materiály

Max. náplň: 1,5 kg, vlna 1 kg

Program	Teplota	Druh tkaniny	Popis cyklu	Volitelné funkce
<b>H</b>	30°-60°	SYNTETIKA S PŘEDPÍRKOU, např. spodní prádlo, barevné prádlo, trička, košile	Předpírka Praní při 30-60 °C 3 máchání Krátké odstředování	   
<b>J</b>	30°-60°	SYNTETIKA BEZ PŘEDPÍRKY, např. trička, košile, míchané materiály	Praní při 30-60 °C 3 máchání Krátké odstředování	   
<b>K</b>	 -40°	JEMNÉ, např. záclony	Hlavní praní  (ve studené vodě) ... 40 °C 3 máchání Krátké odstředování	   
<b>L</b>	 -40°	VLNA   Zvláštní program pro oděvy označené etiketou „Čistá, nová vlna, nekřivá, pratelná v pračce“	Praní  (ve studené vodě) ... 40 °C 3 máchání Krátké odstředování	   
<b>M</b> Máchání		Tento program je možné používat pro máchání ručně praného prádla	3 máchání s aviváží Krátké odstředování	   
<b>N</b> Krátké odstředování		Zvláštní odstředování pro syntetické, jemné a vlněné materiály	Vypouštění vody a krátké odstředování	 
<b>P</b> Vypouštění vody		Na vypouštění vody po posledním máchání u programů s funkcí proti krčení prádla  .	Vypouštění vody	

Údaje o spotřebě uvedené v této tabulce jsou čistě orientační, neboť velmi záleží i na množství a kvalitě prádla, na teplotě přiváděné vody a na teplotě prostředí.

# Údržba

## Skříň automatické pračky

Vnější části skříň automatické pračky čistěte teplou vodou s neutrálním, neabrazivním čisticím prostředkem pro domácnost. Pak opláchněte čistou vodou a vytřete jemným hadrem do sucha.

**Důležité:** K čištění skříň nepoužívejte metylalkohol, ředidla a podobné výrobky.

## Dvířka

Pravidelně kontrolujte, zda v těsnění dvířek nejsou cizí tělesa jako kancelářské sponky, knoflíky, párátka.

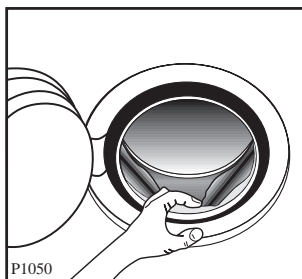

## Zásuvka dávkovače pracích prostředků

Prací prostředky a avivážní prostředky na tkaniny po nějaké době vytvoří v zásuvce dávkovače usazeniny.

Čas od času zásuvku dávkovače vyčistěte opláchnutím pod tekoucí vodou. Když budete potřebovat zásuvku vyjmout z pračky, stiskněte tlačítko v zadním levém rohu.

Aby čištění bylo snazší, lze vrchní díl oddílů přísad vyjmout.

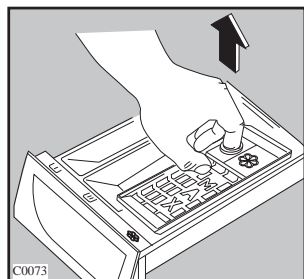
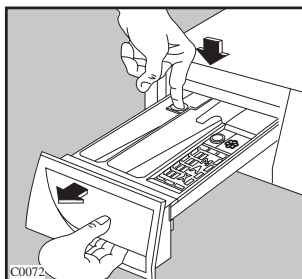

Prací prostředky se mohou nakonec usadit také uvnitř prostoru, kam zasouváte zásuvku. Ten vyčistěte pomocí starého kartáčku na zuby. Po vyčištění zásuvku zasuňte na své místo.

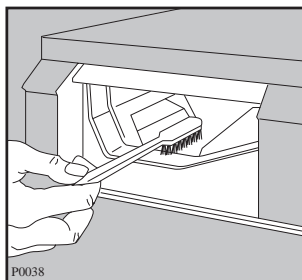

## Filtr na přívodu vody

Jestliže zjistíte, že pračka trvá delší dobu než se naplní, zkontrolujte filtr na přívodu vody, umístěný ve šroubení přívodní hadice, zda není zanesený.

Zavřete vodovodní ventil.

Odšroubujte z ventilu přívodní hadici.

Vyčistěte filtr tvrdým kartáčkem.

Našroubujte hadici na ventil.

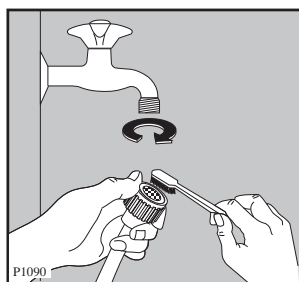

## Vypouštěcí čerpadlo

Vypouštěcí čerpadlo musí být kontrolováno, jestliže:

- pračka nevypouští vodu a/nebo neodstřeďuje;
- je pračka během vypouštění vody neobvykle hlučná, což je zapříčiněno ucpáním čerpadla drobnými predměty jako jsou knoflíky, zavírací špendlíky, špendlíky a pod.

Postupujte následujícím způsobem:

- vytáhněte zástrčku ze zásuvky;
- provádíte-li tento úkon během pracího cyklu, nejprve počkejte, dokud se voda v pračce neochladí;
- otevřete dvířka čerpadla;

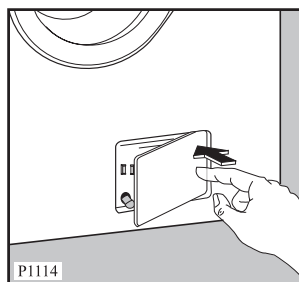

- umístěte pod čerpadlo vaničku na sběr vody, která vyteče z pračky;

- vyjmete odtokovou hadičku, vložte ji do vaničky a odšroubujte její uzávěr. Když voda přestane vytékat, odšroubujte čerpadlo a vyjměte ho. Připravte si menší hadr na utírání vody, která by mohla případně vytéct při odmontování čerpadla.

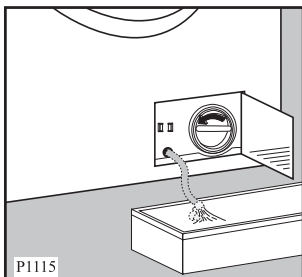

- vyjměte z čerpadla předměty, které se v něm zachytily tak, že jím budete rukou otáčet;

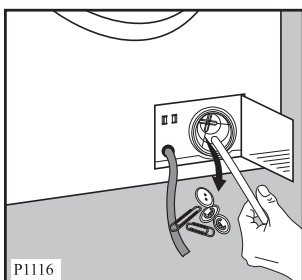

- nasadte uzávěr na hadičku a vraťte na původní místo;

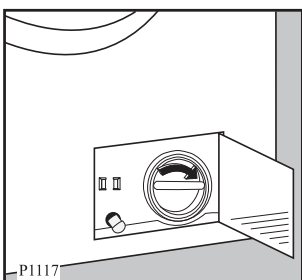

- čerpadlo zašroubujte;
- dvířka uzavřete.

## Nouzové vyprazdňování

Když se voda z pračky nevyprázdní, vyprázdněte pračku následujícím postupem:

- odpojte zástrčku ze zásuvky,
- zavřete vodovodní ventil na přívodu vody,
- podle potřeby počkejte, až se voda ochladí,
- otevřete filtrová dvířka čerpadla;
- umístěte pod čerpadlo vaničku, vložte do ní konec hadičky, která se nachází v prostoru čerpadla a vypustěte postupně všechnu vodu z pračky;
- vyčistěte čerpadlo podle pokynů v předcházejícím návodu;
- nasadte uzávěr na odtokovou hadičku, uložte hadičku zpět na původní místo, zašroubujte čerpadlo a uzavřete dvířka.

## Nebezpečí zamrznutí

Jestliže je spotřebič vystaven teplotám pod bodem mrazu, je třeba přijmout určitá opatření.

- Vytáhněte zástrčku ze zásuvky.
- Uzavřete vodovodní kohoutek a odšroubujte přívodní hadici z kohoutku.
- Vložte konec odtokové hadičky filtru a konec přívodní hadice do vaničky, umístěné na podlaze a nechte vytéct vodu z pračky.
- Namontujte přívodovou hadici na kohoutek a uložte odtokovou hadičku na původní místo, přičemž dbejte, abyste nezapoměli nasadit na konec hadičky příslušný uzávěr.

Po provedení těchto úkonů voda, která zůstala v pračce, bude vypuštěna a tím se zabrání tvorbě ledu a případnému poškození vnitřních částí spotřebiče.

Když budete chtít spotřebič znovu uvést do provozu, zkontrolujte, jestli teplota prostředí dosahuje 0°C.

## UPOZORNĚNÍ!

Pokaždé, když vypustíte vodu z pračky pomocí odtokové hadičky, musíte dodatečně nalít přibližně 2 l vody do přihrádky pro prací prostředek pro hlavní praní a zapnout program "vypouštění vody". Toto uvede do činnosti speciální "oběhový systém", pomocí kterého se zabrání tomu, aby při následujícím praní část pracího prostředku zůstala v pračce nevyužitá.

# Když něco nefunguje

Problémy, které mohou být vyřešeny bez cizí technické pomoci.

Problémy	Možná příčina
• Nedochozí k zahájení pracího cyklu :	<ul style="list-style-type: none"><li>• Nebyly zavřeny dvířka.</li><li>• Zástrčka nebyla správně zasunuta do zásuvky.</li><li>• V zásuvce není proud.</li><li>• Došlo k vypálení pojistky napájecího přívodu.</li><li>• Volič programů se nachází v nesprávné poloze a tlačítko ⓘ zapnuto/vypnuto nebylo stlačeno.</li></ul>
• Nedochozí k naplnění pračky vodou:	<ul style="list-style-type: none"><li>• Uzavírací ventil přívodu vody je zavřený.</li><li>• Filtr v přívodní hadici je ucpán.</li><li>• Přívodní hadice je zmáčknuta anebo ohnuta.</li><li>• Nebyly zavřeny dvířka.</li></ul>
• Dochází k naplnění pračky vodou a bezprostředně poté k jejímu vypuštění:	<ul style="list-style-type: none"><li>• Konec vypouštěcí hadice je umístěn níže než samotná pračka.</li></ul>
• Nedochozí k vypouštění vody a/nebo k zahájení odstředování:	<ul style="list-style-type: none"><li>• Přívodní hadice je zmáčknuta anebo ohnuta.</li><li>• Byla zvolena jedna z funkcí ⓧ anebo ☐.</li><li>• Došlo k ucpání vypouštěcího čerpadla.</li></ul>
• Na podlaze se nachází voda:	<ul style="list-style-type: none"><li>• Bylo použito nadměrné množství anebo nesprávný druh pracího prostředku (dochází k nadměrné tvorbě pěny).</li><li>• Zkontrolujte, zda-li se nevyskytují netěsnosti ve spojkách přívodních hadic. V některých případech není únik vody z hadice bezprostředně viditelný. Zkontrolujte proto, zda-li není vlhká.</li><li>• Došlo k poškození vypouštěcí hadice anebo k jejímu umístění způsobem, který nezaručuje její vodotěsnost.</li><li>• Došlo k ucpání dávkovače pracích prostředků.</li><li>• Došlo k ucpání trubek odpadního potrubí.</li></ul>
• Výsledky praní jsou neuspokojivé :	<ul style="list-style-type: none"><li>• Bylo použito nedostatečné množství anebo nesprávný druh pracího prostředku. Následkem nedostatečného množství pracího prostředku je prádlo sivé.</li><li>• Výrazné skvrny nebyly před zahájením praní nijak ošetřeny.</li><li>• Nebyl použitý správný program.</li><li>• V bubnu se nachází nadměrné množství prádla.</li></ul>
• Pračka během odstředování vibruje:	<ul style="list-style-type: none"><li>• Jistící šrouby a obalový materiál použité při přepravě nebyly odstraněny.</li><li>• Pračka se dotýká stěny anebo okolního zařízení.</li><li>• Pračka nebyla uvedena do vodorovné a stabilní polohy (vykonejte diagonální kontrolu).</li><li>• Prádlo uvnitř pračky je nesprávně rozloženo.</li><li>• V bubnu se nachází nedostatečné množství prádla.</li></ul>

Problémy	Možná příčina
<ul style="list-style-type: none"> <li>• Nelze otevřít dvířka pračky:</li> </ul>	<ul style="list-style-type: none"> <li>• Program je ještě stále aktivní.</li> <li>• Doposud nedošlo k uvolnění zavíracího mechanismu.</li> <li>• Přítomnost vody ve vaně pračky: v případě, že se ve vaně nachází voda, nemůže dojít k otevření dvířek (byla zvolena funkce  <b>STOP MÁCHÁNÍ</b>).</li> </ul>
<ul style="list-style-type: none"> <li>• K zahájení odstřeďování dochází později anebo vůbec:</li> </ul>	<ul style="list-style-type: none"> <li>• Elektronické zařízení na kontrolu stability přerušilo odstřeďování, protože prádlo není v bubnu rovnoměrně rozloženo. Prostřednictvím otáčení bubnu v opačném směru se systém snaží o lepší redistribuci prádla. K této operaci může dojít několikrát, dříve než se podaří automaticky zabezpečit jeho rovnoměrné rozložení. V případě, že i po uplynutí 10 minut zůstává prádlo nerovnoměrně rozloženo v bubnu, nedojde k zahájení odstřeďování. V takovém případě je třeba rozložit prádlo v bubnu ručně a opětovně zvolit program pro odstřeďování.</li> </ul>
<ul style="list-style-type: none"> <li>• Pračka vydává zvláštní zvuk:</li> </ul>	<ul style="list-style-type: none"> <li>• Součástí pračky je motor, který vydává, ve srovnání s klasickým motorem, odlišný zvuk. Tento nový druh motoru zaručuje plynulý rozběh a rovnoměrné rozložení prádla během odstřeďování. Zároveň zvyšuje stabilitu spotřebiče.</li> </ul>
<ul style="list-style-type: none"> <li>• V bubnu není vidět žádnou vodu:</li> </ul>	<ul style="list-style-type: none"> <li>• Spotřebiče s moderní technologií jsou energeticky méně náročné. Umožňují snížit spotřebu vody bez toho, že by došlo k ovlivnění výsledků praní.</li> </ul>

Jestliže problém nemůžete určit nebo vyřešit, kontaktujte naše servisní středisko. Dříve než budete telefonovat do servisu, poznamenejte si model, číslo výrobku, výrobní číslo a datum zakoupení: servisní středisko se na tyto údaje bude dotazovat.

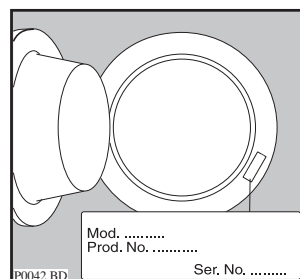

# Záruční podmínky

Záruka vyplývající z těchto záručních podmínek je poskytována pouze kupujícímu spotřebiteli (dále také jen "Kupující") a jen na výrobek sloužící k běžnému používání v domácnosti.

Prodávající poskytuje Kupujícímu spotřebiteli Záruku v trvání dvaceti čtyř měsíců, a to od data převzetí prodaného výrobku Kupujícím.

Kupující má v rámci Záruky právo na bezplatné, včasné a řádné odstranění vady, popřípadě - není-li to vzhledem k povaze (tzn. příčině i projevu) vady neúměrné - právo na výměnu výrobku. Pokud není takový postup možný, je Kupující oprávněn žádat přiměřenou slevu z ceny výrobku. Právo na výměnu výrobku nebo odstoupení od kupní smlouvy lze uplatnit jen při splnění všech zákonných předpokladů, a to pouze tehdy, nebyl-li výrobek nadměrně opotřeben nebo poškozen. Podmínkou pro uplatnění každého práva ze Záruky přitom je, že:

- výrobek byl instalován a uveden do provozu i vždy provozován v souladu s návodem k obsluze,
- veškeré záruční nebo jiné opravy či úpravy výrobku byly vždy prováděny v Autorizovaném servisním středisku,
- Kupující při reklamaci výrobku předloží platný doklad o koupi.

Právo na odstranění vady výrobku (i všechna případná další práva ze Záruky) je kupující povinen uplatnit v nejbližším Autorizovaném servisním středisku. Zároveň musí Autorizovanému servisnímu středisku umožnit ověření existence reklamované vady, včetně odpovídajícího vyzkoušení (popř. demontáže) výrobku, v provozní době tohoto střediska.

Každé právo ze Záruky je nutno uplatnit v příslušném Autorizovaném servisním středisku bez zbytečného odkladu, nejpozději však do konce záruční doby, jinak zaniká.

Autorizované servisní středisko posoudí oprávněnost reklamace a podle povahy vady výrobku rozhodne o způsobu opravy. Kupující je povinen poskytnout Autorizovanému servisnímu středisku součinnost potřebnou k prokázání uplatněného práva na odstranění vady, k ověření existence reklamované vady i k záruční opravě výrobku.

Běh záruční doby se staví po dobu od řádného uplatnění práva na odstranění vady do provedení záruční opravy Záruční podmínky Autorizovaným servisním střediskem, avšak jen při splnění

podmínky uvedené v předchozím bodu.

Po provedení záruční opravy je Autorizované servisní středisko povinno vydat Kupujícímu čitelnou kopii Opravního listu. Opravní list slouží k prokazování práv Kupujícího, proto ve vlastním zájmu před podpisem Opravního listu zkontrolujte jeho obsah a kopii Opravního listu pečlivě uschovejte.

Jestliže nebude reklamovaná vada zjištěna nebo nejde-li o záruční vadu, za kterou odpovídá Prodávající, či neposkytne-li Kupující Autorizovanému servisnímu středisku shora uvedenou součinnost, je Kupující povinen nahradit Prodávajícímu i Autorizovanému servisnímu středisku veškeré případné náklady, které jim v souvislosti s tím vzniknou.

Záruka vyplývající z těchto záručních podmínek platí pouze na území České republiky. Nevztahuje se na opotřebený nebo poškozený výrobek (včetně poškození způsobeného poruchami v elektrické síti, použitím nevhodných náplní, nevhodnými provozními podmínkami aj.), případný nedostatek jakosti nebo užitné vlastnosti (který není závadou) ani na výrobek použitý nad rámec běžného používání v domácnosti (např. k podnikatelským účelům aj.).

Poskytnutím záruky nejsou dotčena práva Kupujícího, která se ke koupi výrobku váží podle kogentních ustanovení zvláštních právních předpisů. Prodávající je povinen předat Kupujícímu při prodeji výrobku a na požádání Kupujícího poskytnout mu i kdykoli poté aktuální seznam Autorizovaných servisních středisek v České republice, včetně jejich telefonních čísel.

Jakékoli bližší informace o Záruce a Autorizovaných servisních střediscích poskytnou:

- prodávající,
- Electrolux Service, a to buď na telefonu: 261126112, nebo na adrese ELECTROLUX s.r.o., Electrolux Service, Hanusova ul., 140 21 Praha 4,
- Bezplatná telefonní INFOLINKA: 800-160016.

 **Electrolux**  
Service

 **From the Electrolux Group.** *The world's No.1 choice.*

*The Electrolux Group is the world's largest producer of powered appliances for kitchen, cleaning and outdoor use. More than 55 million Electrolux Group products (such as refrigerators, cookers, vacuum cleaners, chain saws and lawn mowers) are sold each year to a value of approx.14 billion USD in more than 150 countries around the world.*

MADE IN EEC