

# SHARP

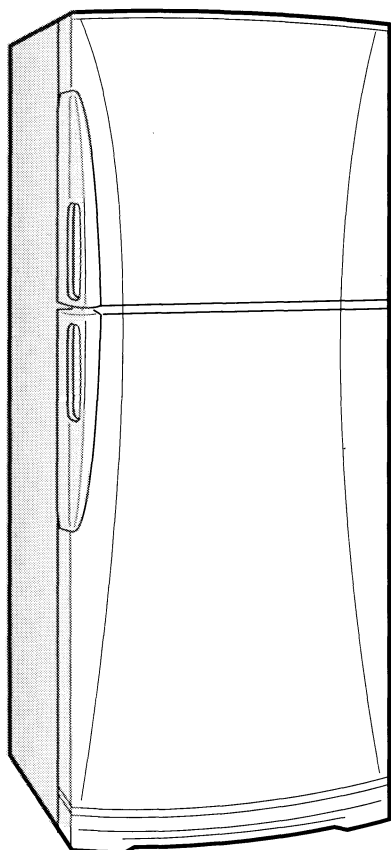

**SJ-68LM-T2**  
**SJ-63LM-T2**  
**SJ-58LM-T2**



**ДОМАШНИЙ ХОЛОДИЛЬНИК С  
МОРОЗИЛЬНОЙ КАМЕРОЙ  
REFRIGERATOR-FREEZER  
CHŁODZIARKA -  
ZAMRAŻARKA  
HŰTŐSZEKRENY -  
FAGYASZTÓSZEKRENY  
FRIGIDER-CONGELATOR  
CHLADNICE-MRAZÁK  
CHLADNIČKA-MRAZNIČKA**

ИНСТРУКЦИЯ ПО ЭКСПЛУАТАЦИИ.....	3
OPERATION MANUAL .....	7
INSTRUKCJA OBSŁUGI .....	11
KEZELÉSI ÚTMUTATÓ .....	15
MANUAL DE UTILIZARE .....	19
NÁVOD K OBSLUZE .....	23
NÁVOD NA OBSLUHU .....	27

РУССКИЙ ЯЗЫК

ENGLISH

POLSKI

MAGYAR

ROMÂNĂ

ČESKY

SLOVENSKY

# ВВЕДЕНИЕ

Мы благодарим Вас за покупку этого изделия фирмы ШАРП. Перед использованием Вашего холодильника ШАРП прочитайте, пожалуйста, данное руководство по эксплуатации с тем, чтобы получить от Вашего нового холодильника максимум пользы. Все пользователи холодильника должны быть в полной мере ознакомлены со всеми его функциями и мерами безопасности по эксплуатации. Храните данное руководство в течение всего срока эксплуатации холодильника, чтобы любой, кто им пользуется, мог ознакомиться с его функциями и мерами безопасности при эксплуатации.

Данный аппарат соответствует требованиям Директив 96/57/ЕС, 89/336/ЕЕС и 73/23/ЕЕС с дополнениями 93/68/ЕЕС.

### Важно:

- Данный холодильник предназначен только для домашнего использования в помещениях с диапазоном температур от +5°C до +43°C. Холодильник не следует оставлять надолго в помещении с температурой ниже -10°C.
- Холодильник предназначен для подключения к электросети с номинальным напряжением 220-240 В.

# ПРЕДУПРЕЖДЕНИЕ

1. Данный холодильник является воздухонепроницаемым. **ВО ИЗБЕЖАНИЕ НЕСЧАСТНЫХ СЛУЧАЕВ С ДЕТЬМИ**, перед сдачей холодильника в утиль, пожалуйста, снимите дверцу.
2. Легко испаряющиеся и воспламеняющиеся материалы, такие как эфир, бензин, пропан, связующие вещества, чистый алкоголь и т.д., могут взорваться. Не храните такие материалы в холодильнике.
3. С целью предупреждения повреждений наружной части камеры, избегайте контакта с лаками, красками и т.п.
4. При чистке Вашего холодильника не брызгайте водой непосредственно на наружную или внутреннюю поверхность холодильника, это может привести к появлению ржавчины и повреждению изоляции.
5. Если возникла необходимость чистки секций, расположенных в непосредственной близости от электрических компонентов, первым делом отключите холодильник от сети, во избежание поражения электрическим током, а затем протрите эти места сухой тряпкой.
6. Если на электрические компоненты случайно попала вода, отключите холодильник от сети, вытрите насухо эти детали, и обратитесь в ближайший сервисный центр ШАРП.
7. Данный холодильник спроектирован исключительно для хранения продуктов питания для домашнего использования согласно инструкциям, данным в этом руководстве по эксплуатации. Использование холодильника в прочих целях может быть вредно для людей и имущества.
8. Данный холодильник не подходит для хранения материалов, требующих точных температур. Порча данных материалов опасна.
9. Пыль на штепсельной вилке может послужить причиной пожара. Тщательно вытирайте ее.
10. При замене лампы накаливания прежде всего отключите холодильник от сети во избежание поражения электрическим током.
11. Не переделывайте этот холодильник. Также разборка и ремонт, проводимые не специалистами по ремонту, могут привести к пожару, поражению электрическим током или травме.
12. **Информация относительно ликвидации изделия**  
Легковоспламеняющиеся газы, просачивающиеся через изоляцию, должны быть соответствующим образом отведены. Подсоедините корпус и дверцы к установке для вторичного использования легковоспламеняющихся газов, просачивающихся через изоляцию.

# ОСТОРОЖНО

1. Не трогайте руками компрессорный агрегат, т.к. он может чрезвычайно нагреваться во время работы.
2. Если электроснабжение было случайно прервано, то, пожалуйста, подождите как минимум 5 минут перед подключением холодильника к сети, т.к. обратное давление в компрессоре может привести к срабатыванию реле перегрузки.
3. Избегайте брать продукты из морозильной камеры незащищенными руками. Прикосновение к продуктам, хранящимся при температурах ниже нуля, может привести к обмороживанию.
4. Во избежание случайного прерывания электроснабжения подсоединяйте холодильник непосредственно к розетке, избегая использования адаптеров и удлинителей, так как потеря тока в соединениях может привести к порче хранящихся продуктов.
5. Не кладите бутылки в морозильную камеру, так как они после замерзания могут разорваться.
6. Дверцу следует надежно закрывать. Если дверца остается открытой, то регулируемая внутренняя температура поднимается, что приводит к порче продуктов и повышению расходов на электричество.
7. Не устанавливайте данный холодильник во влажном или мокром месте, так как в изоляторе возникнет неисправность вызывающая течь. Более того, сконденсировавшиеся газы могут накапливаться снаружи холодильника.
8. Устанавливая или передвигая холодильник, убедитесь, что Вы не заземлили и не запутали электрический провод. Повреждение электрического провода может привести к поражению электрическим током или воспламенению.
9. Не пользуйтесь данным холодильником, если электрический провод или штепсельная вилка повреждены, или если крепление розетки ослаблено, так как это может привести к поражению электрическим током или воспламенению.
10. Вытаскивая штепсельную вилку, беритесь за нее, а не за провод. Дергание за провод может привести к поражению электрическим током или воспламенению.
11. Убедитесь, что Вы оставили надлежащее пространство для вентиляции вокруг холодильника во избежание перегрева и остановки компрессора. Пожалуйста, следуйте инструкциям по установке.
12. Система охлаждения, расположенная сзади и внутри холодильника, содержит охлаждающее вещество. Если в данной системе образуется прокол, это может привести к серьезным повреждениям Вашего холодильника, поэтому не допускайте, чтобы какие-либо острые предметы входили в контакт с системой охлаждения.
13. В случае повреждения гибкого электрошнура, он должен быть заменен агентом по сервисному обслуживанию, имеющим право на ремонт аппаратуры ШАРП, так как требуется специальный шнур.
14. В случае утечки газа проветрите помещение, открыв окно и т.п. Не трогайте холодильник или штепсельную розетку.
15. Не ставьте на холодильник тяжелые или легко бьющиеся предметы. Они могут упасть при открывании или закрывании холодильника и причинить травмы.
16. Не ставьте предметы, содержащие жидкость, на холодильник. Утечка может привести к поражению электрическим током или воспламенению.
17. Не бросайте продукты внутрь холодильника и не наносите ударов по внутренней стенке. Это может быть причиной возникновения трещины на внутренней поверхности.
18. Этот холодильник не предназначен для использования маленькими детьми или большими людьми без присмотра. За маленькими детьми нужен присмотр, чтобы быть уверенными, что они не играют с холодильником.

# ОПИСАНИЕ

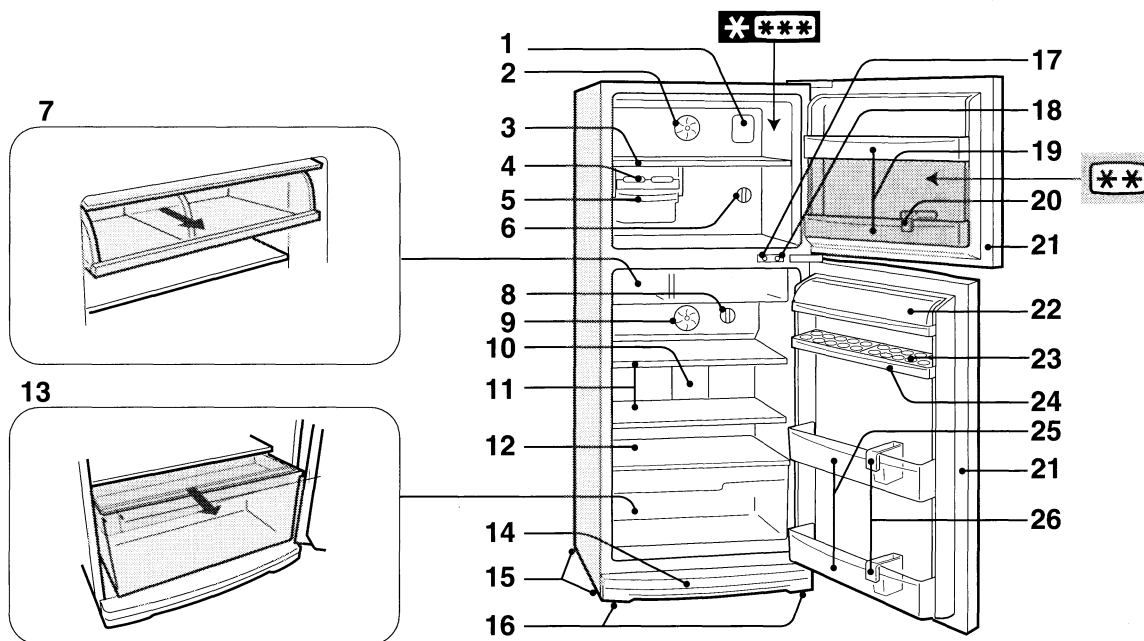

1. Освещение морозильной камеры
2. Вентиляция морозильной камеры
3. Полка морозильной камеры
4. Секция приготовления кубиков льда
5. Коробка для кубиков льда
6. Ручка регулировки температуры морозильной камеры
7. Выдвигающемся уголку

Крышка выдвигающемся уголку открывается, если потянуть выдвигающемся уголку на себя. Примечания по выдвигающемся уголку.

- Не храните в этом уголке прохладительные напитки в бутылках, поскольку содержимое может быть заморожено и бутылка лопнет.
- Также хранение не стеклянных бутылок длительный период времени может при вести к замораживанию содержимого; в результате эти бутылки могут деформироваться и произойдет утечка содержимого из бутылок.

8. Ручка регулировки температуры холодильной камеры
9. Вентиляция холодильника

В этом отсеке холодильника имеется специальный вентилятор, который обеспечивает быстрое и равномерное охлаждение в отсеке в случае повышения внутренней температуры холодильника при открывании дверок или по другим причинам.

При нормальных условиях вентилятор не функционирует.

10. Освещение холодильника
11. Полка холодильника  
(SJ-68LM: 3 полки, SJ-63LM, 58LM: 2 полки)

12. Полка
13. Секция для хранения овощей (с отсеком для фруктов)
14. Выпарной лоток и крышка
15. Ролики
16. Регулируемые ножки
17. Выключатель вентиляции и освещения морозильной камеры
18. Выключатель вентиляции и освещения холодильника
19. Дверное отделение морозильной камеры
20. Емкость для воды
21. Дверной магнитный затвор
22. Отсек для различных продуктов
23. Держатель яиц
24. Свободное дверное отделение  
(SJ-68LM: 2 отделения, SJ-63LM/58LM: 1 отделение)
25. Отсек для бутылок
26. Предохранительное приспособление для бутылок  
Предохраняет бутылки и т.п. от падения. Продукты, имеющие продолговатую форму, также могут храниться внутри этого приспособления.

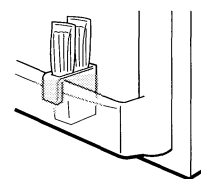

## УСТАНОВКА

1. Для обеспечения надлежащей вентиляции Вашего холодильника его следует устанавливать со следующими минимальными зазорами: 6 см от задней и боковых стенок и 9 см над холодильником. Недостаточное свободное пространство уменьшит охлаждающий эффект, приведя к перерасходу электроэнергии.
2. Используйте две передние регулируемые ножки, чтобы быть уверенными в том, что холодильник установлен в устойчивое положение и выставлен в соответствии с плоскостью пола.
3. Используя две передние регулировочные ножки, следует достичь такой позиции, когда холодильник стоит на полу надежно и ровно.



### ПРИМЕЧАНИЕ:

- Не подвергайте Ваш холодильник прямому воздействию солнечных лучей.
- Не устанавливайте холодильник вблизи отопительных установок и батарей.
- Не устанавливайте холодильник непосредственно на земле. Следите за обеспечением надежной позиции.

### При транспортировке

Переносите холодильник, удерживая за ручки, расположенные на задней стороне и снизу.

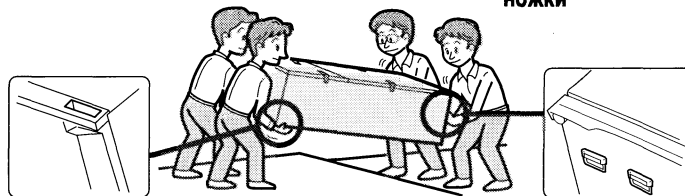

# ЭКСПЛУАТАЦИЯ

## РЕГУЛИРОВКА ТЕМПЕРАТУРЫ

Холодильник регулирует температуру автоматически. Однако, если необходимо, установите температуру следующим образом.

### Морозильная камера

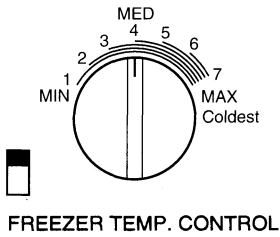

FREEZER TEMP. CONTROL

<b>7(MAX)</b>	Для быстрого приготовления льда или быстрого замораживания.
<b>4(MED)</b>	Для нормального замораживания.
<b>1(MIN)</b>	Когда не хранятся замороженные продукты питания или мороженое.

- Если холодильник в течение долгого времени эксплуатируется при РЕГУЛИРОВКЕ ТЕМПЕРАТУРЫ МОРОЗИЛЬНОЙ КАМЕРЫ, установленной на 7 (MAX), продукты питания, хранимые в холодильном отделении, также могут замерзнуть.
- Секция с двумя звездочками **\*\*** предназначена только для хранения замороженных продуктов.

### Холодильная камера

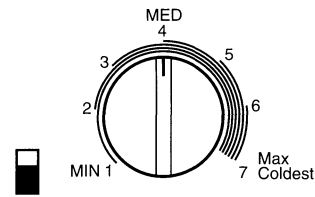

REFRIGERATOR TEMP. CONTROL

<b>7(Coldest)</b>	Для сохранения более свежего вкуса продуктов питания. Когда холодильник не обеспечивает достаточного охлаждения.
<b>4(MED)</b>	Для нормальной работы.
<b>1(MIN)</b>	Когда холодильник обеспечивает избыточное охлаждение.

- Низкая окружающая температура может вызвать замораживание хранимых продуктов, даже если РЕГУЛИРОВКА ТЕМПЕРАТУРЫ ХОЛОДИЛЬНОЙ КАМЕРЫ установлена на 1 (MIN).
- Если холодильник в течение долгого времени эксплуатируется при РЕГУЛИРОВКЕ ТЕМПЕРАТУРЫ ХОЛОДИЛЬНОЙ КАМЕРЫ, установленной на 7 (Coldest), продукты питания, хранимые в холодильном отделении, также могут замерзнуть.

## СОВЕТЫ ПО ПРИГОТОВЛЕНИЮ ЛЬДА

1. Содержащаяся емкость для воды может быть использована для измерения объема воды, налитой в поддоны для кубиков льда. Налитый слишком большого количества воды в поддон приведет к тому, что кубики льда смерзнутся друг с другом.



Объем обоих поддонов для кубиков льда

Объем одного поддона для кубиков льда

2. Когда кубики льда приготовлены, поверните ручку по часовой стрелке для опорожнения льда в коробку для кубиков льда.

### ПРИМЕЧАНИЕ:

Не делайте лед при помощи коробки для кубиков льда и не наливайте масло в нее. Коробка для кубиков льда может треснуть.

Коробка для кубиков льда

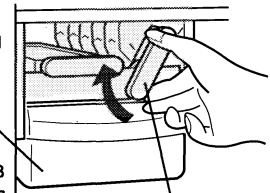

Ручка

## РАЗМОРАЖИВАНИЕ

Размораживание осуществляется полностью автоматически благодаря уникальной системе экономии энергии. Посредством чего время начала цикла размораживания пропорционально времени работы компрессора Вашего холодильника, то есть чем меньше времени работает компрессор холодильника (зимой или когда Вы уезжаете в отпуск), тем больше промежуток времени между каждым циклом размораживания.

## ХРАНЕНИЕ ПРОДУКТОВ

Холодильник снижает вероятность порчи продуктов. Чтобы максимально продлить срок хранения скоропортящихся продуктов питания, убедитесь, что качество продуктов по возможности самое свежее. Информация, указанная ниже, представляет собой общее руководство, помогающее обеспечить более длительное хранение продуктов питания.

### Фрукты/Овощи

Для приведения к минимуму потерь влаги фрукты и овощи должны быть свободно упакованы в полиэтиленовые материалы, например, завернуты, сложены в пакеты (не плотно) и размещены в отсеке для овощей. Такие фрукты и овощи с толстой кожей, как, например, апельсины не требуют упаковки.

### Молочные продукты и яйца

- Большинство молочных продуктов имеют дату на упаковке, где сообщается рекомендуемая температура и срок хранения продукта.
- Яйца следует хранить в лоток для яиц.

### Мясо/Рыба/Птица

- Поставьте на тарелку или поднос и закройте бумагой или полиэтиленовой пленкой.
- Большие куски мяса, рыбы или птицы кладите к задней стенке полок.
- Убедитесь, что вся приготовленная пища как следует упакована или положена в воздухонепроницаемую емкость.

### ПРИМЕЧАНИЕ:

- Располагайте продукты на полках равномерно с тем, чтобы обеспечивалась эффективная циркуляция охлаждающего воздуха.
- Горячие продукты следует охладить перед их помещением в холодильник. Помещение горячих продуктов в холодильник повышает температуру в камере и увеличивает таким образом риск порчи продуктов.
- Не блокируйте выходное и входное отверстия системы циркуляции охлаждающего воздуха продуктами, емкостями или иными предметами; в противном случае продукты в холодильнике не будут охлаждаться равномерно.

Не ставьте продукты непосредственно перед выходным отверстием холодного воздуха. Это может привести к замерзанию продуктов.

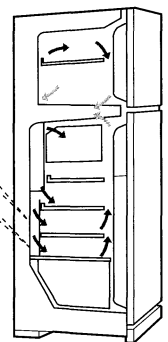
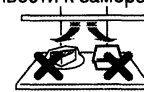

### ДЛЯ ЛУЧШЕГО ЗАМОРАЖИВАНИЯ

- Продукты питания должны быть свежими.
- Замораживайте небольшое количество продуктов за один раз, чтобы они быстро заморозились.
- Продукты питания должны храниться или упаковываться надлежащим образом, они должны быть герметично изолированы, так чтобы в них не было воздуха.
- Располагайте продукты питания в морозильной камере равномерно.
- Приклеивайте этикетки на пакеты и емкости, чтобы вести учет замороженных продуктов.

← вход  
→ выход

# УХОД И ЧИСТКА

Некоторые бытовые чистящие химические препараты могут повредить внутренние поверхности и пластиковые полки, приведя к появлению расслоения или трещин.

При чистке всех пластиковых деталей внутри этого холодильника используйте только разбавленные жидкости для мытья посуды (мыльную воду). Убедитесь, что все пластиковые детали тщательно промыты водой после чистки.

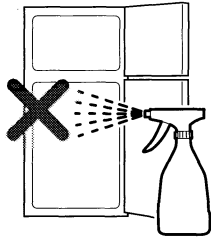

1. Выньте полки и отсеки из камеры и дверцы. Вымойте их теплом раствором жидкости для мытья посуды, сполосните в чистой воде и вытрите.
2. Вычистите внутреннюю часть холодильника тряпкой, смоченной в теплом растворе жидкости для мытья посуды. Затем смойте мыльную воду холодной водой.
3. Протирайте наружную часть холодильника мягкой тряпкой каждый раз, когда имеются загрязнения.
4. Для чистки магнитного уплотнения двери используйте зубную щетку и теплый раствор жидкости для мытья посуды.
5. Крышку выпарного лотка следует снимать и чистить раз в год.

## ПРИМЕЧАНИЕ:

- Не используйте полировочный порошок, бензин, горячую воду и прочее.
- Если Вы использовали неразбавленные очистители или не вытерли мыльную воду, пластиковые детали могут потрескаться.
- Сотрите все пищевые жиры с пластиковых поверхностей, так как жиры могут привести к появлению трещин на пластиковых поверхностях.
- Стекланные полки весят приблизительно 3 кг каждая. Крепко держите, вынимая из корпуса холодильника или перенося.

## Выпарной лоток и крышка:

### Как вынимать

1. Удерживайте с обеих сторон крышку выпарного лотка и выдуйте вверх.
2. Вытащите выпарной лоток.

### Как устанавливать

1. Установите выпарной лоток на пластину радиатора, затем плавно задвиньте его полностью.
2. Вставьте затвор крышки выпарного лотка в отверстия в корпусе, затем подтолкните крышку для подсоединения.



## Замена ламп

Замените лампы на лампы таких же типов.

Морозильная камера: исходный тип E12, МАКС 10W

Холодильник: исходный тип E12, МАКС 15W

При замене лампы убедитесь, что проектное напряжение и напряжение лампы соответствующие (проверьте этикетку возле колб лампы).

## Выключение Вашего холодильника

Если Вы выключаете Ваш холодильник, когда Вы уезжаете куда-либо на продолжительный период времени, Выньте продукты питания и как следует вычистите его внутри. Удалите шнур питания из электрической розетки и оставьте все дверцы открытыми.

# ЧТО ДЕЛАТЬ, ПРЕЖДЕ ЧЕМ ОБРАТИТЬСЯ В СЕРВИСНУЮ СЛУЖБУ

Прежде, чем обратиться в сервисную службу, проверьте следующее.

**ЭТО НОРМАЛЬНО** для холодильника, если он производит следующие звуки.

- Громкий шум, производимый компрессором при включении --- Звук становится тише по истечении некоторого времени.
- Громкий шум, производимый один раз в день компрессором --- Рабочий звук, производимый сразу после автоматического процесса размораживания.
- Звук текущей жидкости (булькающий, свистящий звук) --- Звук протекания охладителя, протекающего по трубам (звук может становиться громче время от времени).

- Трескающий или перемалывающий звук --- Звук, производимый расширением и сужением внутренних стенок и находящихся внутри деталей во время охлаждения.
- Скрипящий звук --- Звук, производимый расширением и сужением находящихся внутри деталей.

**ЭТО НОРМАЛЬНО**, что наружная часть камеры может быть горячей при прикосновении. В камере находится горячая труба для предотвращения образования капель.

## ЕСЛИ НУЖНО СЕРВИСНОЕ ОБСЛУЖИВАНИЕ

Обратитесь к Вашему ближайшему агенту по сервисному обслуживанию, уполномоченному фирмой ШАРП.

# ДВУСТРОННЯЯ ДВЕРЦА

Вы можете переставить дверцу, так чтобы она открывалась слева. Чтобы переставить дверцу для открытия с левой стороны, нужен НАБОР ИНСТРУМЕНТОВ ДЛЯ УСТАНОВКИ ДВЕРНЫХ ПЕТЕЛЬ ХОЛОДИЛЬНИКА (для открытия с левой стороны) SJ-L838LD (не входит в комплект). По вопросам о наборе инструментов и работе по перестановке, обращайтесь, пожалуйста, к вашим авторизованным агентам по сервисному обслуживанию.

## ОСТОРОЖНО

Никогда не пытайтесь модифицировать дверь самостоятельно.

**SHARP CORPORATION**  
**OSAKA, JAPAN**