

Register your product and get support at  
[www.philips.com/welcome](http://www.philips.com/welcome)



32PFL9603  
32PFL9613  
37PFL9603  
42PFL9603  
42PFL9703  
42PFL9803  
47PFL9603  
47PFL9703  
52PFL9703

DA LCD fjernsyn

---

РУС ЖК-ТВ

---

NO LCD-tven

---

PL LCD telewizor

---

SV LCD-tver

---

HU LCD televízió

---

FI LCD television

---

CZ LCD televizor

---

SK LCD televizor

---

310431527063



**PHILIPS**



---

# Содержание

---

## **1 Важная информация 3**

- 1.1 Техника безопасности 3
- 1.2 Уход за экраном 3
- 1.3 Утилизация 3

---

## **2 Ваш ТВ 4**

- 2.1 Обзор 4
- 2.2 Основные особенности 5

---

## **3 Начало работы 5**

- 3.1 Размещение ТВ 5
- 3.2 Настенный монтаж - VESA 6
- 3.3 Батарейки пульта ДУ 7
- 3.4 Кабель антенны 7
- 3.5 Подключение к электросети 7

---

## **4 Управление ТВ 8**

- 4.1 Включение и выключение - Режим ожидания 8
- 4.2 Просмотр ТВ 9
- 4.3 Просмотр каналов с цифрового ресивера 9
- 4.4 Просмотр с подключенных устройств 9
- 4.5 Просмотр DVD 10
- 4.6 Выбор страницы телетекста 10
- 4.7 Смена режима Ambilight 11

---

## **5 Расширенное использование ТВ 12**

- 5.1 Обзор пульта ДУ 12
- 5.2 Настройка яркости LightGuide 15
- 5.3 Меню телевизора 15
- 5.4 Установки изображения и звука 16
- 5.5 Ambilight 19
- 5.6 Телетекст 20
- 5.7 Создание списков избранных каналов 21
- 5.8 Электронный гид передач 22
- 5.9 Таймеры и блокировка 24
- 5.10 Субтитры 25
- 5.11 Просмотр и воспроизведение фотографий, MP3... 25
- 5.12 Прослушивание цифровых радиоканалов 27
- 5.13 Обновление программного обеспечения 28

---

## **6 Настройка канала 30**

- 6.1 Автоматическая настройка канала 30
- 6.2 Настройка канала вручную 31
- 6.3 Перестановка сохраненных каналов 32
- 6.4 Автом. управление каналами 32
- 6.5 Тест приема цифрового сигнала 33
- 6.6 Заводские установки 33

---

## **7 Подключения (DVD, ресивер, ...) 34**

- 7.1 Обзор подключений 34
- 7.2 О подключениях 35
- 7.3 Подключение устройств с помощью Мастера подключений 36
- 7.4 Подключение устройств без помощи Мастера подключений 36
- 7.5 Конфигурация подключений 42
- 7.6 Подготовка к приему цифровых услуг 43
- 7.7 Компьютерная сеть 44

---

## **8 Технические данные 50**

---

## **9 Устранение неисправностей 52**

---

## **10 Указатель 54**

Коды установки пульта ДУ в конце данного издания.

---

Зарегистрируйте свое изделие и получите поддержку на [www.philips.com/welcome](http://www.philips.com/welcome).

2008 © Koninklijke Philips Electronics N.V. Все права защищены. Характеристики могут быть изменены без предварительного уведомления. Торговые марки являются собственностью Koninklijke Philips Electronics N.V. или соответствующих владельцев.

Компания Philips оставляет за собой право в любое время вносить изменения в изделие без обязательств соответствующим образом изменять ранее поставленные изделия. Содержание данного руководства считается соответствующим для использования системы по назначению. Если данное изделие или его отдельные блоки или функции используются в других целях, отличных от приведенных в настоящем руководстве, необходимо получить подтверждения их правомерности и применимости. Philips гарантирует, что материалы не нарушают патентное законодательство Соединенных Штатов. Никакие дополнительные гарантийные обязательства не налагаются и не подразумеваются.

#### Гарантия

Система не содержит компонентов, требующих обслуживания пользователем.

Не открывайте и не снимайте крышки устройства, не вставляйте предметы в вентиляционные отверстия и не подключайте неподходящие к гнездам разъемы. Ремонт может проводиться только в сервисных центрах Philips и авторизованных мастерских. Нарушение этого положения ведет к аннулированию сформулированных или подразумеваемых гарантийных обязательств.

Выполнение любой операции, ясно запрещенной к выполнению в данном руководстве, а так же любые настройки, действия по сборке не рекомендованные или запрещенные в данной инструкции аннулируют гарантийные обязательства.

#### Характеристики пикселей

Настоящее ЖК-изделие имеет большое количество цветных пикселей. Несмотря на то, что количество эффективных пикселей превышает 99,999% на экране могут возникнуть черные или яркие цветные точки (красные, зеленые или синие). Это структурное свойство дисплея (в соответствии с общими отраслевыми стандартами), а не неисправность.

#### Программное обеспечение с - открытым исходным кодом

Настоящий телевизор содержит программное обеспечение с открытым исходным кодом. Настоящим Philips предлагает поставить или предоставить по запросу за плату (не превосходящую объем понесенных расходов на распределение данных) полную, машиночитаемую копию соответствующих исходных кодов для средств обычно используемых для обмена программным обеспечением.

Предложение действительно в течение 3 лет с даты приобретения изделия. Для получения исходных кодов письменно обратитесь в Philips Innovative Applications N.V. к заместителю Менеджера по развитию Pathoekeweg 11 В-8000 Брюгге Бельгия

#### Соответствие EMF

Компания Koninklijke Philips Electronics N.V. производит и продает различные изделия потребительского назначения, которые, как и любые электронные устройства способны излучать и принимать электромагнитные сигналы. Одним из ведущих деловых принципов компании Philips является применение всех мер безопасности для соответствия всем действующим правовым требованиям и соответствие стандартам EMF, действующим на момент производства изделия. Philips стремится разрабатывать, производить и продавать изделия, не оказывающие отрицательного воздействия на здоровье. Philips подтверждает, что при правильном обращении и использовании в указанных целях его изделия безопасны в соответствии с современными научными данными. Philips активно участвует в разработке международных стандартов EMF стандартов безопасности, что помогает компании заранее внедрять в изделия разработки в области стандартизации.

#### Сетевой предохранитель (только для Великобритании)

Этот ТВ оснащен утвержденной литой электровилкой. При необходимости, замена предохранителя производится только на предохранитель того же номинала, указанного на вилке (например, 10 А).

1. Снимите крышку отсека предохранителя и извлеките предохранитель.
2. Новый предохранитель должен соответствовать BS 1362 и иметь знак утверждения ASTA. При утрате предохранителя обратитесь по месту продажи для уточнения типа предохранителя.
3. Установите крышку отсека предохранителя на место.

В целях соответствия положениям директивы EMC нельзя снимать с сетевого шнура электровилку изделия.

#### Авторские права



Логотипы VESA, FDMI и VESA Mounting Compliant являются торговыми марками Video Electronics Standards Association (Ассоциация по стандартам в области видеозлектроники)



Изготовлено по лицензии Dolby Laboratories. Dolby, Pro Logic и символ двойного D  являются торговыми марками Dolby Laboratories.



Изготовлено по лицензии BBE Sound, Inc. Получена лицензия BBE, Inc на один или более следующих патентов США: 5510752, 5736897. Символы BBE и BBE являются торговыми марками BBE Sound Inc.

Windows Media является либо зарегистрированной торговой маркой, либо торговой маркой корпорации Microsoft в США и/или других странах

® Kensington и MicroSaver являются зарегистрированными в США торговыми марками ACCO World Corporation с опубликованными регистрациями и заявками, находящимися на рассмотрении в других странах мира.



DLNA и DNL Certified™ являются торговыми марками, знаками обслуживания или сертификационными знаками Digital Living Network Alliance.

Все другие зарегистрированные и незарегистрированные торговые марки являются собственностью соответствующих владельцев.

---

# 1 Важное замечание

Перед началом использования изделия прочтите настоящее руководство.

Обратите внимание на данный раздел и строго следуйте приведенным инструкциям. Гарантия не распространяется на повреждения, вызванные несоблюдением инструкции.

---

## 1.1 Техника безопасности

- Во избежание короткого замыкания не подвергайте изделие воздействию дождя или воды.
- Чтобы исключить риск возгорания или короткого замыкания не размещайте рядом с ТВ источники открытого пламени (например, зажженные свечи).
- Оставьте не менее 10 см (4 дюйма) свободного пространства вокруг ТВ для обеспечения вентиляции.
- Не размещайте ТВ рядом с обогревателями или другими источниками тепла.
- Нельзя размещать ТВ в ограниченном пространстве, например, в книжном шкафу. Убедитесь, что занавески, части мебели и т.п. не препятствуют прохождению воздуха через вентиляционные отверстия.
- Во избежание повреждений не вставляйте предметы в вентиляционные отверстия.
- Убедитесь, что ТВ установлен устойчиво. Установите ТВ на ровную устойчивую поверхность и используйте только подставку, входящую в комплект поставки.
- Во избежание повреждений сетевого шнура, не устанавливайте на шнур телевизор или другие предметы. Повреждение сетевого шнура может привести возгоранию или поражению электрическим током.
- Если телевизор установлен на шарнирном поворотном кронштейне или настенном кронштейне VESA исключите нагрузку на электровилку. Неправильно вставленная электровилка может послужить причиной короткого замыкания или возгорания.

---

## 1.2 Уход за экраном

- Отключите ТВ от электросети перед очисткой.
- Протрите поверхности мягкой влажной тканью. Не применяйте другие средства (химические/бытовые моющие средства). Это может повредить экран.
- Не касайтесь экрана, не надавливайте на него и не трите жесткими предметами, это может привести к появлению царапин, вмятин или необратимых повреждений экрана.

- Во избежание деформации и выцветания сразу стирайте с ТВ попавшие на него капли воды.
- Статичные изображения  
Максимально избегайте статичных изображений на экране. При невозможности уменьшите контрастность и яркость для предотвращения повреждения экрана.  
Статичные изображения - это изображения длительное время остающиеся на экране.  
Примеры статичных изображений: экранные меню, страницы телетекста, черные полосы, информация фондовой биржи, логотипы телеканалов, отображение часов и т.п.

---

## 1.3 Утилизация

- Отнесите упаковку в местный центр утилизации.
- Утилизируйте старые батарейки в соответствии с местными правилами.
- Данное изделие разработано и произведено с учетом возможности утилизации и повторного использования материалов.
- Изделие нельзя выбрасывать вместе с бытовыми отходами. Узнайте самостоятельно о местных правилах по утилизации и переработке для защиты окружающей среды или обратитесь по месту продажи. Не регулируемая утилизация наносит вред окружающей среде и здоровью человека.  
(ЕЕС 2002/96/ЕС)



## 2 Ваш ТВ

В этом разделе дается обзор кнопок управления и функций ТВ.

### 2.1 Обзор

#### Кнопки управления

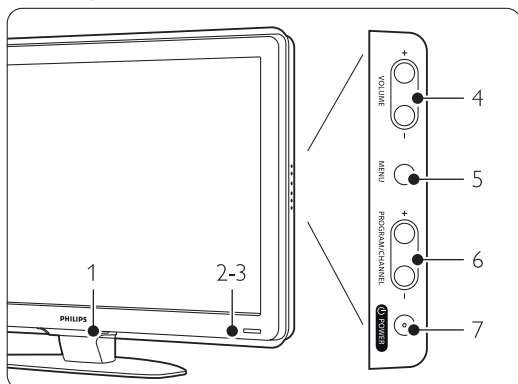

- 1 LightGuide
- 2 Индикатор  
- синий свет - включено, красный - режим ожидания
- 3 Датчик дистанционного управления
- 4 Увеличение и уменьшение громкости
- 5 Меню
- 6 Следующая/предыдущая программа или канал
- 7 Включение/выключение питания

#### Разъемы

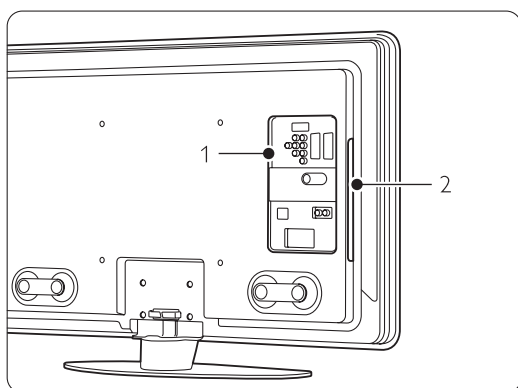

- 1 Разъемы задней панели
  - 2 Разъемы боковой панели
- Более подробную информацию см. в Разделе 7 **Подключения.**

#### Пульт ДУ

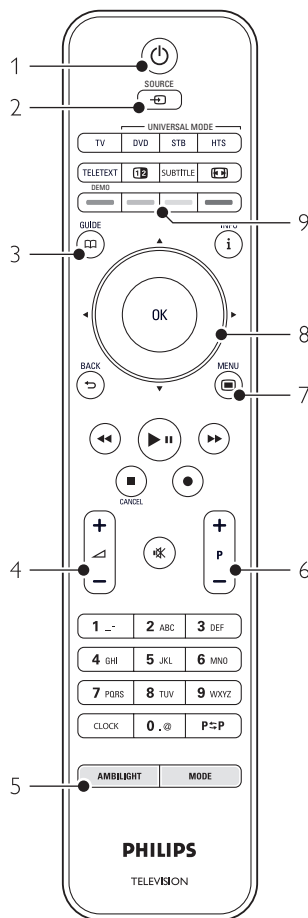

- 1 Включение или режим ожидания
- 2 Просмотр подключенных устройств - DVD, видеомэгаффона ...
- 3 Электронный гид передач
- 4 Увеличение "+" или уменьшение громкости "-"
- 5 Включение/выключение Ambilight
- 6 Следующая "+" /предыдущая "-" программа или канал
- 7 Вход/выход из меню
- 8 Кнопка перемещения и поворотный регулятор
- 9 Цветные кнопки

Дополнительную информацию см. в разделе **5.1 Обзор пульта дистанционного управления.**

## 2.2 Основные особенности

Ваш новый ТВ оснащен рядом самых современных аудио и видео инноваций.

Ваш ТВ отличается наличие следующих преимуществ...

### **ЖК-дисплей высокой четкости Full High Definition**

Разрешение Full HD в 1920x1080p - это самое высокое разрешение возможное для передачи сигнала HD. Такое разрешение обеспечивает великолепное немерцающее изображение с оптимальной яркостью и превосходными цветами.

### **Ambilight**

Для большего комфорта при просмотре и улучшения качества изображения.

### **Perfect Pixel HD**

Обеспечивает идеальное качество изображения от любого источника.

### **100Hz Clear LCD (при наличии)**

100Hz Clear LCD служит для превосходной резкости в передаче движения, улучшения уровня черного, высокого уровня контрастности без мерцания, устойчивости изображения и увеличения угла просмотра.

### **Встроенный тюнер DVB-T и DVB-C**

Помимо нормального аналогового ТВ ваш телевизор принимает цифровое теле- и радиовещание, а в некоторых странах также и цифровое кабельное ТВ.

### **Электронный гид передач - (ЭПГ)**

ЭПГ отображает программу цифровых телепередач на экране. Гид служит для напоминания о начале программ, о включении ТВ и т.п.

### **Разъемы HDMI**

Разъемы HDMI обеспечивают высочайшее качество соединения для сигнала высокой четкости.

### **Соединение USB / Сетевое соединение компьютера**

Мультимедийное соединение для быстрого просмотра или воспроизведения фотографий или музыки.

### **Универсальный пульт ДУ**

Пульт ДУ вашего телевизора является универсальным пультом ДУ и может управлять такими устройствами, как DVD проигрыватели и устройства записи, цифровые ресиверы (телеприставки – STB) или системы домашнего кинотеатра (HTS) фирмы Philips и других марок.

### **Вещание MPEG4 (при наличии)**

Видеостандарт более высокого качества предлагаемый вещанием HD.

## 3 Начало работы

Этот раздел содержит сведения по размещению и первичной установке ТВ.

### 3.1 Размещение ТВ

#### **⚠ Внимание**

Внимательно ознакомьтесь с мерами безопасности в разделе 1.1 Примите меры до установки ТВ на место.

- ТВ с большим экраном тяжелые. Для переноски ТВ необходимо не менее двух человек.
- Идеальное расстояние для просмотра ТВ составляет значение диагонали экрана умноженное на три.
- Идеальные условия просмотра достигаются при установке ТВ в стороне от прямых лучей света.
- Наилучший эффект Ambilight достигается в комнате с приглушенным светом.
- Для оптимального эффекта Ambilight установите ТВ на расстоянии 10 - 20 см от стены.
- В ТВ предусмотрен паз для замка безопасности Kensington. Паз расположен на задней панели ТВ и предназначается для установки замка, предотвращающего кражу. Защитный замок от кражи Kensington приобретается отдельно.

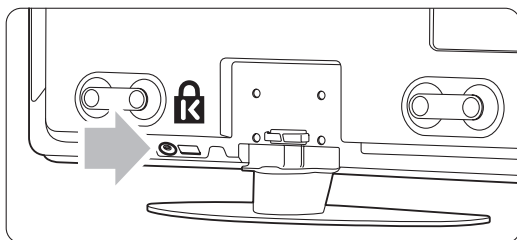

В моделях ТВ 32" и 37".

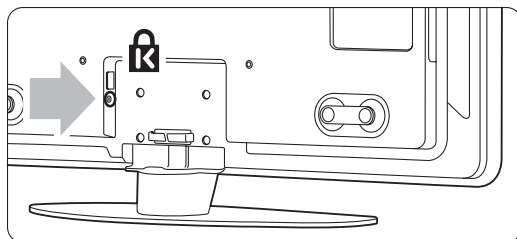

В моделях ТВ 42", 47" и 52".

## 3.2 Настенный монтаж - VESA

### **⚠ Предупреждение**

При настенном монтаже необходимо учитывать вес телевизора. Неправильный монтаж может привести к серьезной травме или повреждению устройства. Компания Koninklijke Philips Electronics N.V. не несет ответственности за неправильно выполненный монтаж или за монтаж, повлекший несчастный случай или травму.

Телевизор может быть закреплен на стене с помощью крепления VESA. Кронштейн в комплект не входит.

Для приобретения кронштейна для вашего телевизора вам необходим один из кодов VESA, приведенных ниже.

32" / 81 см VESA MIS-F 200, 200, 6

37" / 94 см VESA MIS-F 200, 200, 8

42" / 107 см VESA MIS-F 300, 300, 8

47" / 119 см VESA MIS-F 400, 400, 8

52" / 132 см VESA MIS-F 400, 400, 8

Дополнительную информацию о подставках и настенных кронштейнах можно получить у продавца

### **Места крепления VESA**

Найдите четыре места крепления на задней панели телевизора.

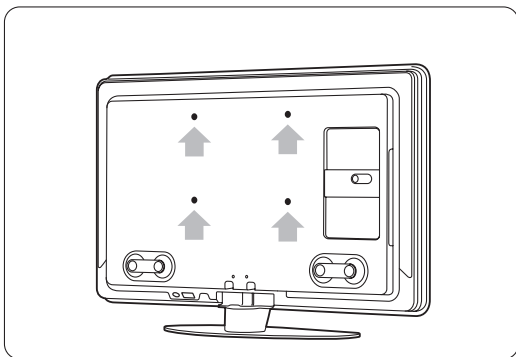

В моделях ТВ 32" / 81 см.

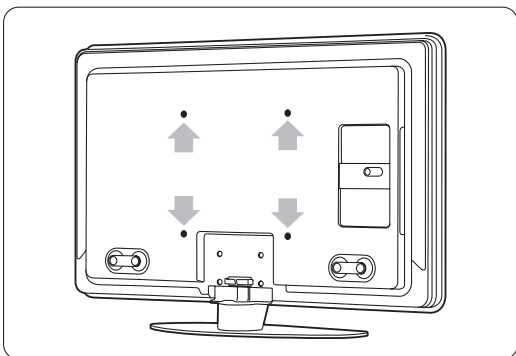

В других типоразмерах ТВ.

### **Отсоединение подставки от телевизора**

**1** Найдите четыре винта подставки.

В моделях ТВ 32" / 81 см - два винта.

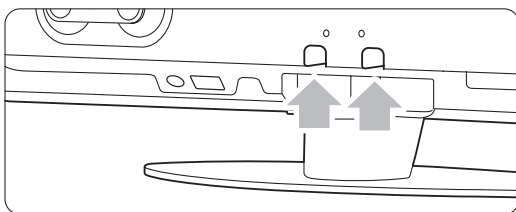

В моделях ТВ 32" / 81 см.

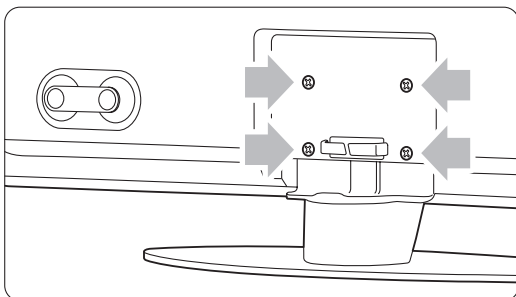

В других типоразмерах.

**2** Отвинтите винты.

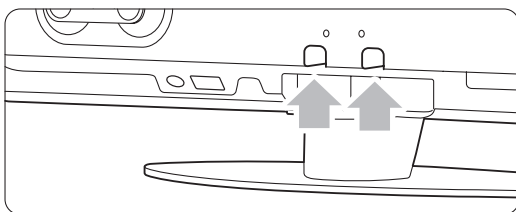

В моделях ТВ 32" / 81 см - два винта.

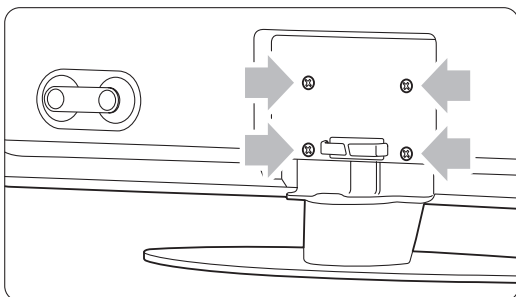

Четыре винта в других моделях ТВ.

**3** Снимите ТВ с подставки, приподняв его.



### 3.3 Батарейки пульта ДУ

- 1 Откройте отсек для батареек на задней панели пульта ДУ.
- 2 Вставьте 3 прилагаемые батарейки (тип AAA-LR03-1,5V). Соблюдайте полярность установки батареек (значки "+" и "-" внутри отсека.)
- 3 Закройте крышку.

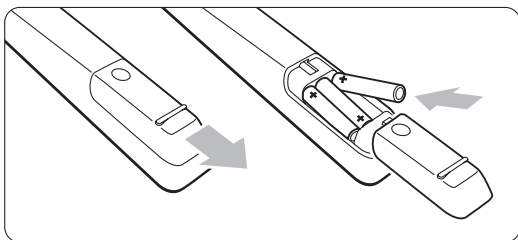

#### ⚠ Примечание

Если вы не планируете использовать пульт ДУ в течение длительного времени, извлеките батарейки.

### 3.4 Кабель антенны

- 1 Найдите разъем антенны на задней панели ТВ.
- 2 Вставьте до упора разъем кабеля антенны в соответствующее гнездо **Antenna**.

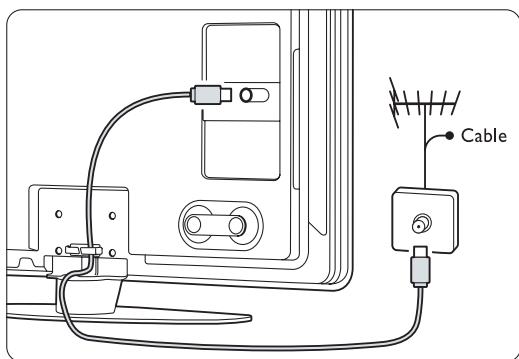

### 3.5 Кабель питания

Обеспечьте постоянный доступ к электровилке, подключенной к розетке электросети. Телевизор никогда не обесточивается полностью, если только сетевой шнур не отключен от электросети.

Хотя данный ТВ отличается крайне низким энергопотреблением в режиме ожидания, для экономии энергии выньте вилку сетевого шнура из сетевой розетки, если вы не планируете использовать телевизор в течение длительного времени.

- 1 Убедитесь, что параметры местной электросети совпадают с параметрами, указанными на наклейке на задней панели ТВ. Не подключайте сетевой шнур, если параметры электросети отличаются.
- 2 Надежно вставьте сетевой шнур.

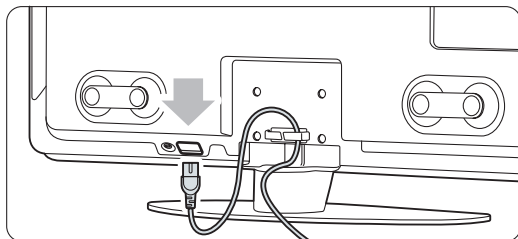

В моделях ТВ 32" и 37".

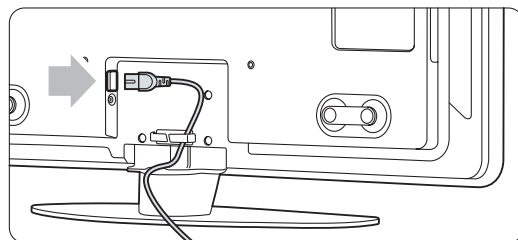

В моделях ТВ 42", 47" и 52".

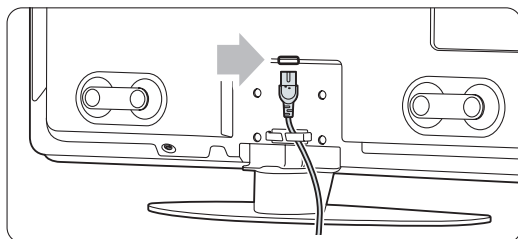

В 42PFL9803.

## 4 Управление ТВ



Управление ТВ при обычном использовании.

### 4.1 Включение и выключение - Режим ожидания

#### ⓘ Примечание

До начала работы телевизору может понадобиться до 15 секунд.

Включение ТВ:

- Нажмите кнопку  Power на левой панели ТВ, если индикатор режима ожидания не горит.
- Нажмите кнопку  на пульте ДУ, если индикатор режима ожидания горит. LightGuide мигает при включении и полностью загорается, когда телевизор готов к работе. Вступительный экран исчезает при появлении изображения.

Переход в режим ожидания:

- Нажмите кнопку  на пульте ДУ. LightGuide выключается и загорается индикатор режима ожидания.

Выключение:

- Нажмите кнопку  **Power** на боковой панели телевизора. Погаснут оба индикатора LightGuide и индикатор режима ожидания.

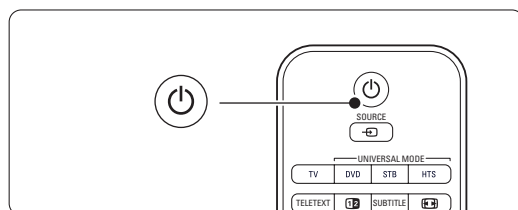
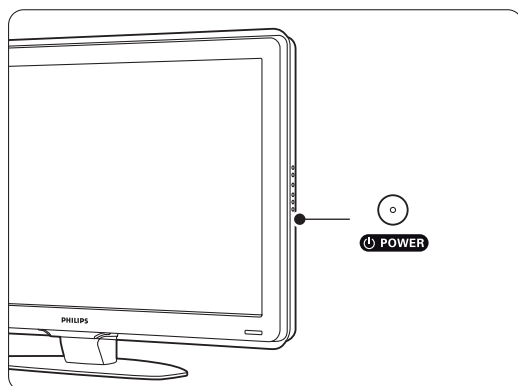

## 4.2 Просмотр ТВ

### 4.2.1 Переключение каналов

- 1 Для переключения телеканалов:
  - Наберите число (от 1 до 999) или воспользуйтесь кнопками P+ или P- на пульте ДУ.
  - Нажмите кнопку **Program/Channel** - или + на боковой панели ТВ.
- 2 Нажмите кнопку **P≡P** чтобы вернуться на предыдущий телеканал или к предыдущему подключенному устройству.

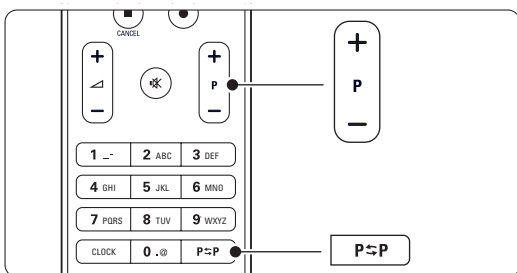

### 4.2.2 Регулировка громкости

- 1 Для регулировки громкости:
  - Нажмите кнопку  $\triangle$  + или - на пульте ДУ
  - Нажмите кнопку Volume + или - на боковой панели ТВ.
- 2 Отключение звука:
  - Нажмите кнопку  $\times$  на пульте ДУ
  - Снова нажмите кнопку  $\times$  для восстановления звука.

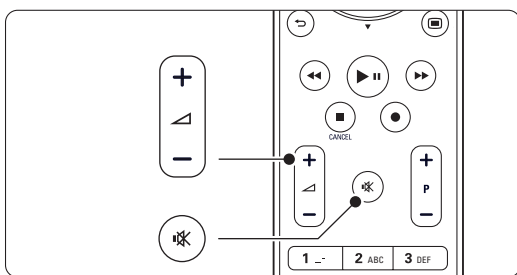

## 4.3 Просмотр каналов с цифрового ресивера

- 1 Включите цифровой ресивер. Скорее всего на экране автоматически отобразится заставка ресивера.
- 2 С помощью пульта ДУ цифрового ресивера выберите телеканалы.

Если нет изображения:

- 1 Нажмите кнопку Source  $\square$ .

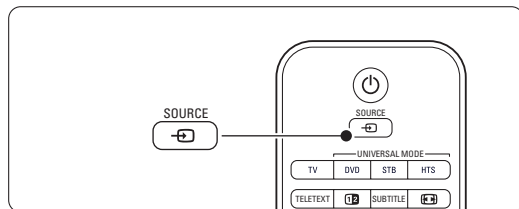

- 2 Нажмите кнопку  $\blacktriangle$  или  $\blacktriangledown$  для выбора места подключения цифрового ресивера.
- 3 Нажмите кнопку ОК.

#### Примечание

Если устройства еще не подключены см. в разделе **7 Подключения**.

## 4.4 Просмотр с подключенных устройств

- 1 Включите внешнее устройство. Скорее всего на экране автоматически отобразится заставка внешнего устройства.

Если нет изображения:

- 2 Нажмите кнопку Source  $\square$ .
- 3 Нажмите кнопку  $\blacktriangle$  или  $\blacktriangledown$  для выбора места подключения устройства.
- 4 Нажмите кнопку ОК.

#### Примечание

Если устройства еще не подключены см. в разделе **7 Подключения**.

## 4.5 Просмотр DVD

- 1 Включите DVD проигрыватель.
- 2 Вставьте в проигрыватель диск DVD. Скорее всего на экране автоматически отобразится заставка DVD.
- 3 Нажмите кнопку Play ► DVD проигрывателя.

Если нет изображения:

- 1 Нажмите кнопку Source .
- 2 Нажмите кнопку ▲ или ▼ для выбора места подключения DVD проигрывателя.
- 3 Нажмите кнопку ОК. Подождите несколько секунд до появления изображения.
- 4 Нажмите кнопку Play ►.

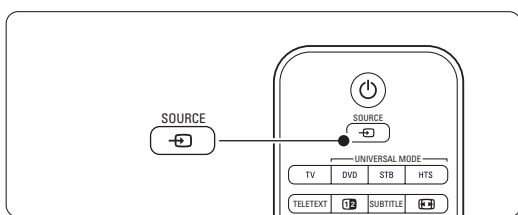

## 4.6 Выбор страницы телетекста

Большинство телеканалов осуществляют трансляцию в режиме телетекста.

Просмотр телетекста:

- 1 Нажмите кнопку TELETEXT. Отобразится главная страница указателя.
- 2 Для выбора необходимой страницы:
  - С помощью цифровых кнопок введите номер страницы.
  - Нажмите кнопку P- или P+ или ▲ или ▼ или ↵ для просмотра следующей или предыдущей страницы.
  - Нажмите цветную кнопку для выбора одного из цветных пунктов внизу экрана.
  - Нажмите кнопку P↔P, чтобы вернуться к предыдущей странице.
- 3 Снова нажмите кнопку TELETEXT, чтобы выключить телетекст.

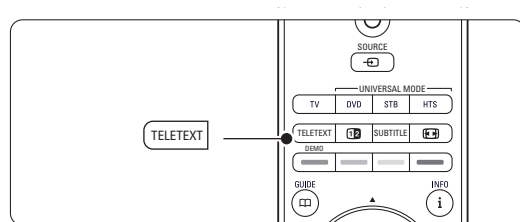

### Примечание

Только для Великобритании: на некоторых цифровых телеканалах предлагаются специальные цифровые текстовые службы (например, BBC1).

Дополнительную информацию о телетексте см. в разделе 5.6 Телетекст.

## 4.7 Смена режимов Ambilight

Для Ambilight можно установить расслабляющие или динамические настройки, чтобы изменение подсветки плавно или быстро и соответствовало происходящему на экране.

### Установите режим Ambilight:

- 1 Нажмите кнопку Ambilight для включения подсветки.
- 2 Нажмите кнопку Mode для установки настроек Ambilight от расслабляющей до динамической.

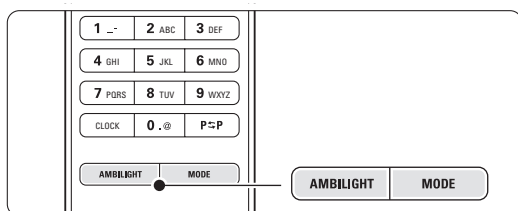

Настройки режима доступны, только если для Ambilight установлен Активный режим в меню Ambilight.

При выборе фиксированного цвета кнопка Mode не работает. См. раздел 5.5 Ambilight.

### Режим LoungeLight

В режиме ожидания можно оставить Ambilight включенной.

- 1 Нажмите кнопку Ambilight. Через некоторое время загорится подсветка Ambilight.
- 2 Последовательно нажимайте кнопку Mode для переключения эффектов Ambilight.

Дополнительную информацию об Ambilight см. в разделе 5.5 Ambilight.

### Совет

Для максимального эффекта Ambilight выключите или приглушите освещение в комнате.

## 5 Расширенное использование ТВ

Этот раздел содержит сведения о возможностях расширенного использования ТВ:

- использование меню
- настройка установок изображения, звука и Ambilight
- дополнительно о телетексте
- создание списков избранных каналов

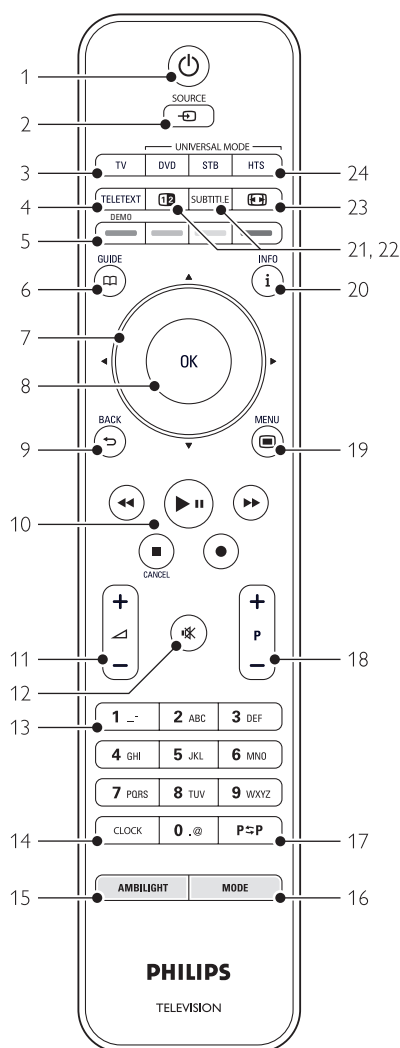

### 5.1 Пульт дистанционного управления

#### 5.1.1 Обзор пульта ДУ



- преимущества Электронного гида передач
- установка таймеров и блокировок
- установка субтитров и выбор языка субтитров
- просмотр фото или воспроизведение избранной музыки с устройства памяти USB или с компьютера или по домашней сети.

- 1 Режим ожидания** включение ТВ или переход в режим ожидания.
- 2 Source**
  - Вход или выход из меню Источник.
  - Выбор подключенного устройства или переход к ТВ.
- 3 TV** Переключение пульта ДУ в режим ТВ.
- 4 Teletext** Включение или отключение телетекста.
- 5 Цветные кнопки**
  - Простой выбор страниц телетекста.
  - Простой выбор задач.
- Demo** Вход в меню Демо и просмотр демонстрации функций ТВ.
- 6 Guide** Включение или отключение Электронного гида передач.
- 7 Кнопка перемещения и поворотный регулятор** Для перемещения (, , , ) или перехода вправо или влево в списках или настройках.
- 8 ОК**
  - Отображение списка каналов.
  - Применение установок.
- 9 Кнопка Back** Для выбора предыдущей программы или предыдущей страницы телетекста. Зкрытие списка каналов.
- 10 Кнопки управления аудио и видео** , , , , Для управления DVD проигрывателем или рекордером, проигрывателем Blu-ray Disc или видеомагнитофоном.
- 11 Громкость** Регулировка громкости.
- 12 Отключение звука** Отключение или возобновление звука.
- 13 Цифровые кнопки** Выбор телеканала.

- 14 **Clock**  
Отображение времени на экране.
- 15 **Ambilight**  
Включение или отключение Ambilight.
- 16 **Mode**  
Регулировка динамических эффектов Ambilight
- 17 **Предыдущий канал P>P**  
Переход к предыдущему каналу
- 18 **+P- Переход на следующий или предыдущий канал**  
Для перехода на следующий или предыдущий канал в списке каналов.
- 19 **Menu**   
Вход или выход из меню
- 20 **Информация на экране i**  
Отображение информации о канале или программе при наличии.
- 21 **Двойной экран**   
Отображение телетекста в правой, а изображения в левой части экрана.
- 22 **SUBTITLE**  
Включение или отключение субтитров.
- 23 **Формат широкоэкранного изображения**   
Выбор формата изображения.
- 24 **DVD STB HTS**  
Управление подключенными устройствами.

См. раздел **10 Указатель t** чтобы найти раздел руководства, содержащий сведения о специальной кнопке пульта ДУ.

### 5.1.2 Универсальный пульт ДУ

Пульт ДУ вашего телевизора является универсальным пультом ДУ и может управлять такими устройствами, как DVD проигрыватели и устройства записи, цифровые ресиверы (телеприставки – STB) или системы домашнего кинотеатра (HTS) Philips и многих других марок.

- 1** Нажмите кнопку DVD, STB или HTS пульта ДУ для выбора DVD, кабельного ресивера (STB) или устройства домашнего кинотеатра (HTS). Подсветка кнопки будет мигать, пока вы находитесь в этом режиме.

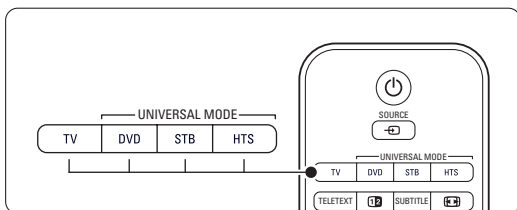

- 2** Воспользуйтесь соответствующей кнопкой на пульте ДУ телевизора для управления устройством.  
Если устройство не отвечает или работает неправильно, необходимо настроить пульт ДУ для управления данным устройством.

См. раздел **5.1.3 Настройка для управления определенным устройством.**

- 3** Нажмите кнопку TV для перехода в нормальный режим телевизора. Если в течение 30 секунд не была нажата ни одна из кнопок, пульт ДУ переключится в нормальный режим телевизора.

### 5.1.3 Настройка для управления определенным устройством.



Можно выбрать один из трех способов программирования пульта ДУ для устройства определенной марки.

- можно воспользоваться Помощником для универсального пульта ДУ
- можно ввести код установки модели или
- можно запустить автопоиск.

#### ⊖ Примечание

Пульт ДУ может быть не совместим со всеми типами DVD, кабельных ресиверов и систем домашних кинотеатров.

#### Метод 1: использование Помощника для универсального пульта ДУ

- 1** Включите устройство.
  - 2** Нажмите кнопку DVD, STB или HTS и удерживайте 4 для выбора необходимого универсального режима и нажмите кнопку Menu  и выберите Конфигурация > Установка > **Помощника для пульта ДУ** и нажмите  для входа.
    - DVD обозначает DVD, DVD-R, жесткий диск и Blu-ray Disc
    - STB обозначает цифровой ресивер и телеприставки (кабельные, спутниковые)
    - HTS - система домашнего кинотеатра, аудио/видеосистемы
- Пульт ДУ находится в режиме программирования. Следуйте появляющимся на экране инструкциям.

#### ⊖ Примечание

Необходимо, чтобы телевизор и устройства находились в пределах рабочего диапазона пульта ДУ.

#### Метод 2: Прямой ввод кода установки

Вместо использования Помощника для универсального пульта ДУ можно ввести коды установки напрямую. Список этих кодов для различных марок и устройств можно найти в конце данного руководства.

- 1** Нажмите кнопку **DVD, STB** или **HTS** и одновременно **OK** и удерживайте 4 секунды для выбора необходимого режима.
- 2** Введите трехзначный код для модели и марки вашего устройства. Для некоторых марок приведено несколько кодов установки: выберите правильный код. Можно проверять все коды по порядку.



При вводе правильного кода подсветки кнопок всех режимов начнут мигать, подтверждая выбор. При вводе неверного кода подсветки кнопок всех режимов загорятся на 2 секунды. Повторите шаг 2 с другим кодом.

- 3** Направьте пульт ДУ на устройство и нажмите кнопку  для проверки правильности выбранного кода устройства.



Если выбран правильный код, проверьте работу всех функций. Если выбран неверный код или если не все функции работают, повторите шаг 1 и шаг 2 для других кодов установки соответствующей марки.

### Метод 3: Автоматический поиск всех кодов

Если не удастся обнаружить правильную марку или код, выполните автоматический поиск всех кодов. Автоматический поиск займет несколько минут. Если после автоматического поиска правильный код не обнаружен, данный пульт ДУ не совместим с вашим устройством. В этом случае пользуйтесь оригинальным пультом ДУ данного устройства.

- 1** Включите устройство, предназначенное для управления телевизионным пультом ДУ.
- 2** Во время автоматического поиска направьте пульт ДУ на устройство.
- 3** Для выбора необходимого универсального режима устройства нажмите соответствующую кнопку DVD, STB или HTS и одновременно и удерживайте в течение 4 секунд. Подсветка кнопки выбранного устройства будет гореть ровно.
- 4** Нажмите ОК для запуска автоматического поиска. Через каждые две секунды, при отправке нового кода подсветка кнопки  будет мигать. Продолжайте направлять пульт ДУ на устройство.
- 5** При выключении устройства нажмите кнопку ОК для прекращения поиска.
- 6** Нажмите кнопку  для включения устройства.
- 7** С помощью кнопок пульта ДУ проверьте работу всех функций. Если не все функции управляемы, снова нажмите ОК для продолжения автоматического поиска верного кода.
- 8** Если все функции работают, нажмите кнопку выбранного универсального режима устройства для подтверждения и выхода из режима автоматического поиска.

#### **Примечание:**



Для приостановки автоматического поиска нажмите ОК. Нажмите  или  для ручной прокрутки кодов устройства вперед/назад или снова нажмите ОК для продолжения автоматического поиска.

### 5.1.4 Постоянная настройка пульта ДУ на выбранный универсальный режим

При нажатии кнопок DVD, STB или HTS пульт ДУ сможет управлять другими устройствами. Если в

течение 30 секунд не была нажата ни одна из кнопок, пульт ДУ переключится в нормальный режим просмотра ТВ

Можно установить пульт ДУ на поддержку универсального режима до тех пор, пока не будет выбран другой универсальный режим, переключаясь по прошествии 30 секунд в нормальный режим ТВ.

- 1** Нажмите кнопку TV.
- 2** Нажмите ОК и одновременно  и удерживайте в течение 4 секунд. Подсветка кнопки  загорится на 2 секунды.

Теперь пульт ДУ не будет переключаться в нормальный режим телевизора.

Для возврата функции переключения в нормальный режим телевизора через 30 секунд повторите шаги 1 и 2.



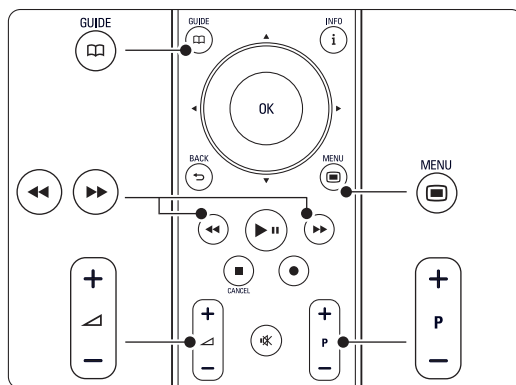

### 5.1.5 Обзор функций устройства

Когда пульт ДУ установлен на управление определенным устройством, все кнопки, за исключением перечисленных ниже, имеют те же функции.

- DVD проигрыватель  
Кнопка Menu = меню DVD диска



Кнопка P+/- = следующая/предыдущая дорожка DVD

- DVD рекордер  
Кнопка  = предыдущая дорожка DVD-R  
Кнопка  = следующая дорожка DVD-R
- DVD рекордер с жестким диском  
Кнопка Menu = браузер жесткого диска DVD рекордера с жестким диском  
Кнопка  = предыдущая дорожка DVD рекордера с жестким диском  
Кнопка  = следующая дорожка DVD рекордера с жестким диском
- Проигрыватель Blu-ray Disc  
Кнопка  = меню содержимого BD диска  
Кнопка Menu = меню BD диска
- Цифровой или спутниковый ресивер  
Без изменения функций.
- Домашний кинотеатр  
Кнопка Menu = меню HTS диска



Кнопка  $\triangleleft$  = громкость HTS

Кнопка P+/- = следующая/предыдущая дорожка HTS

### 5.1.6 Коды установки пульта ДУ

См. в конце настоящего руководства.

## 5.2 Настройка яркости LightGuide

LightGuide расположен на передней панели ТВ и указывает на включение телевизора. После включения телевизора LightGuide горит постоянно. Можно установить степень его яркости или установить его отключение после включения телевизора.

**1** Нажмите кнопку Menu  > Конфигурация > Установка > Предпочтения > Яркость LightGuide.

**2** Нажмите кнопку  $\blacktriangleright$  для входа в список.

**3** Нажмите кнопку  $\blacktriangle$  или  $\blacktriangledown$  для выбора уровня яркости от 0 (выкл) до 4.

## 5.3 Меню телевизора

С помощью экранного меню осуществляется установка ТВ, настройка установок изображения, звука и Ambilight, а так же доступ к функциям. В этом разделе дается обзор различных меню и сведения по перемещению по меню.

### 5.3.1 Меню

**1** Нажмите кнопку Menu  для входа в меню телевизора.

**2** Нажмите кнопку Menu  для выхода из Меню телевизора.

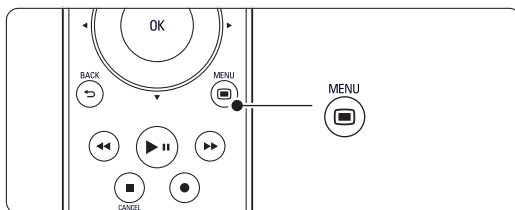

Меню телевизора содержит следующие пункты:

|                    |
|--------------------|
| Меню ТВ            |
| Предустановки      |
| <b>Изображение</b> |
| Звук               |
| Ambilight          |
| Помощник установки |
| Возможности        |
| Конфигурация       |

- **Предустановки** этот пункт служит для выбора одной из предустановок. Каждая установка содержит настройки изображения, звука и Ambilight.
- **Изображение** этот пункт меню служит для регулировки всех настроек изображения.
- **Звук** этот пункт меню служит для регулировки всех настроек звука.
- **Ambilight** этот пункт меню служит для регулировки всех настроек Ambilight.
- **Помощник установки** Используйте Помощник установки для простоты настройки основных установок изображения звука и Ambilight.
- **Возможности** этот пункт меню служит для регулировки других настроек.
- **Конфигурация** этот пункт меню служит для
  - установки и обновления программного обеспечения ТВ;
  - использования Помощника для пульта ДУ, который помогает настраивать пульт ДУ для управления другими устройствами;
  - использование Мастера подключений, который помогает подключать устройства к ТВ.

## 5.3.2 Использование меню

Пример использования меню.

- 1 Нажмите кнопку **Menu** . На экране появится меню телевизора.

|                    |
|--------------------|
| Меню ТВ            |
| Предустановки      |
| <b>Изображение</b> |
| Звук               |
| Ambilight          |
| Помощник установки |
| Возможности        |
| Конфигурация       |

- 2 Нажмите кнопку **▲** или **▼** для выбора **Изображение**.
- 3 Нажмите кнопку **▶** для входа в меню настройки изображения.

| Изображение      | Контрастность   |
|------------------|---|
| Контрастность 90 |  |
| Яркость 47       |   |
| Цвет 52          |   |
| Оттенок 0        |   |
| Резкость 4       |   |
| Подавл. помех    |   |
| Оттенок          |   |
| ...              |   |

- 4 Нажмите кнопку **▼** для выбора пункта **Яркость**.

| Изображение      | Контрастность   |
|------------------|---|
| Контрастность 90 |  |
| Яркость 47       |   |
| Цвет 52          |   |
| Оттенок 0        |   |
| Резкость 4       |   |
| Подавл. помех    |   |
| Оттенок          |   |
| ...              |   |

- 5 Нажмите кнопку **▶** для входа в меню настройки яркости.

| Яркость   |
|---|
|  |

- 6 Нажмите кнопку **▲** или **▼** для регулировки параметра.
- 7 Нажмите кнопку **◀** чтобы вернуться к настройкам изображения или нажмите кнопку **Menu**  для выхода из меню телевизора.

### **Примечание:**



По мере установки и трансляции цифровых каналов становятся доступными дополнительные возможности.

## 5.4 Установки изображения и звука

При первом включении телевизора были выбраны предпочтительные настройки для звука, изображения и Ambilight. В следующем разделе описывается их изменение или повторная установка.

### 5.4.1 Предустановки

Возвращает ТВ к значению предварительной установки. Каждая установка содержит настройки изображения, звука и Ambilight.

- 1 Нажмите кнопку **Menu**  и выберите **Предустановки**.
- 2 Нажмите кнопку **▶** для входа в список.
- 3 Нажмите кнопку **▲** или **▼** для выбора установки.
- 4 Нажмите кнопку **OK**.
- 5 Нажмите кнопку **Menu**  для выхода из Меню телевизора.

Предустановки: Пользовательские, Оживленный, Стандарт, кино, Экономия электроэн., Игра.





### 5.4.2 Помощник установки

Используйте Помощник установки простоты настройки основных установок изображения звука. Следуйте появляющимся на экране инструкциям.

- 1 Нажмите кнопку **Menu** , выберите **Помощник установки** и нажмите кнопку **▶** для входа.
- 2 Нажмите зеленую кнопку для запуска Помощника.
- 3 Нажмите кнопку **◀** или **▶** для выбора левой или правой стороны.
- 4 Нажмите зеленую кнопку для перехода к следующей установке.  
Необходимо выполнить ряд установок. По окончании последует запрос на сохранение выполненных установок.
- 5 Нажмите зеленую кнопку для сохранения всех выполненных установок.

### 5.4.3 Настройка изображения

В этом разделе описывается регулировка всех параметров изображения.

- 1 Нажмите кнопку **Menu** .
- 2 Выберите **Изображение** и нажмите кнопку  для входа в список.
- 3 Нажмите кнопку  или  для выбора установки.

| Меню ТВ            | Изображение        |
|--------------------|--------------------|
| Предустановки      | Контрастность      |
| Изображение        | Яркость            |
| Звук               | Цвет               |
| Ambilight          | Оттенок            |
| Помощник установки | Резкость           |
| Возможности        | Подавл. помех      |
| Конфигурация       | Оттенок            |
|                    | Perfect Pixel HD   |
|                    | Active control     |
|                    | Оптический датчик  |
|                    | Форм. изображения  |
|                    | Режим авто формата |

- **Контрастность**  
Изменение уровня ярких частей изображения с неизменными темными частями.
- **Яркость**  
Изменение уровня яркости всего изображения.
- **Цвет**  
Изменение уровня насыщенности.
- **Оттенок**  
Если трансляция производится в стандарте NTSC, этот уровень компенсирует перепады цвета.
- **Резкость**  
Изменение уровня резкости деталей.
- **Подавл. помех**  
Фильтр и сокращение помех изображения. Установите уровень на Минимум, Средний, Максимум или Выкл.
- **Оттенок**  
Установка цвета в режимы: Нормальный, Теплый (красноватые тона) или Холодный (синие тона). Для сохранения в меню Польз. оттенок. установки собственных оттенков выберите пункт Уст. польз.
  - **Пользовательский**  
Нажмите зеленую кнопку для выбора шкал изменения параметра:
    - R-WP красный - точка белого
    - G-WP зеленый - точка белого
    - B-WP синий - точка белого
    - R-BL красный - уровень черного
    - G-BL зеленый - уровень черного
- **Perfect Pixel HD**  
Управление дополнительными настройками Perfect Pixel HD Engine, для оптимизации четкости контраста, цвета и движения.

| Изображение       | Perfect Pixel HD    |
|-------------------|---------------------|
| ...               | HD Natural Motion   |
| Подавл. помех     | 100 Hz Clear LCD    |
| Оттенок           | Улучшенная четкость |
| Perfect Pixel HD  | Динамич. контр.     |
| Active control    | Динамич. подсветка  |
| Оптический датчик | Снижение ... MPEG   |
| Форм. изображения | Улучшение цвета     |
| Режим автоформата |                     |

- **HD Natural Motion**  
Удаляет дрожание изображение и обеспечивает мягкую передачу движений объектов, особенно в фильмах.
- **100 Hz Clear LCD** (при наличии)  
Увеличивает четкость при отображении движения, обеспечивает лучшие уровни черного, высокий контраст без мерцания, устойчивость изображения и увеличение угла просмотра.
- **Улучшенная четкость**  
Обеспечивает исключительную четкость, особенно линий и контуров изображения.
- **Динамич.контр.**  
Устанавливает режим, при котором телевизор автоматически улучшает отображение темных, средних и светлых деталей и участков изображения.
- **Динамич.подсв.**  
Устанавливает режим, при котором энергопотребление можно уменьшить, приглушив яркость экрана. Устанавливается для оптимального энергопотребления или для изображения с максимальным уровнем яркости.
- **Снижение...MPEG**  
Смягчение переходов цифрового изображения.
- **Улучшение цвета**  
Оживление цветов и улучшение разрешения ярко освещенных объектов.
- **Active control**  
Исправление всех входящих сигналов для обеспечения наилучшего из возможного изображения. Включение или отключение функции Active control
- **Оптический датчик**  
Настройка изображения и Ambilight в соответствии с характером освещения комнаты. Включение или отключение функции Оптический датчик.
- **Форм. изображения**  
См. раздел **5.4.4 Формат широкоэкранный изображения.**

## 5.4.4 Формат широкоэкрannого изображения

Удаление черных полос по бокам или сверху и снизу изображения. Изменение формата изображения на формат, совпадающий с экраном.

- 1 Нажмите кнопку **[F4]** для входа в меню Форм. изображения.

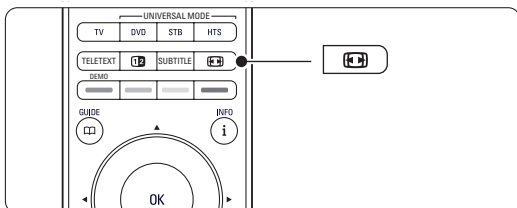

- 2 Нажмите кнопку **▲** или **▼** для выбора доступного формата изображения.
- 3 Нажмите кнопку **OK**.
- 4 Нажмите кнопку **▲**, чтобы переместить изображение вверх, и чтобы открыть частично скрытые субтитры.

### Совет

Для снижения искажений до минимума рекомендуется выбрать пункт Автоформат.

- **Автоформат** (не подходит для передачи изображений с компьютера) Автоматическое увеличение изображения до размера экрана. Отображение субтитров сохраняется. Можно установить два режима автоформата.

- 1 Выберите в меню пункт Изображение > **Режим автоформата**.

- 2 Выберите **Автозаполнение** для максимального заполнения экрана. Выберите **Auto-zoom** (Автоувеличение) для сохранения исходного формата изображения. При этом могут появиться черные полосы.

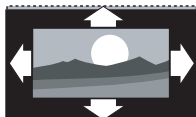

- **Сверх-увеличение** (не подходит для HD) Удаление черных полос по бокам при вещании в формате 4:3. Остается минимальное искажение.



- **4:3** (не подходит для HD) Отображение классического формата 4:3.



- **Широкоэкранный.14:9** (не подходит для HD.) Устанавливает формат 14:9.



- **Широкоэкранный. 16:9** (не подходит для HD.) Устанавливает формат 16:9.

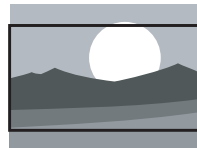

- **Широкий экран** Растягивает формат до 16:9.



- **Не в масштабе** (только для HD и изображений с компьютера) Максимальная четкость. На краях возможны искажения. Кроме того, при просмотре изображений с компьютера могут появиться черные полосы.

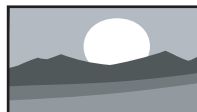

### Примечание

Не забудьте присвоить имя подключению в меню подключений. См. раздел **7.5.1 Присвоение имен устройствам**.

## 5.4.5 Установки звука

В этом разделе описывается настройка всех установок звука.

- 1 Нажмите кнопку **Menu** на пульте ДУ и выберите **Звук**.
- 2 Нажмите кнопку **▶** для входа в список.
- 3 Нажмите кнопку **▲** или **▼** для выбора установки.

| Меню ТВ            | Звук                      |
|--------------------|---------------------------|
| Предустановки      | Эквалайзер                |
| Изображение        | Громкость                 |
| <b>Звук</b>        | Громк. для ослабл. зрения |
| Ambilight          | Баланс                    |
| Помощник установки | Язык зв. сопр-я.          |
| Возможности        | Двойной I/II              |
| Конфигурация       | Моно/Сtereo               |
|                    | Акуст. системы ТВ         |
|                    | Режим surround            |
|                    | Громкость наушников       |
|                    | Автоматическая громк.     |
|                    | Разница громкостей        |
|                    | Автом. реж. surround      |

### Эквалайзер

Регулировка низких и высоких частот. Для регулировки установки выберите шкалу изменения параметра.

### Громкость

Регулировка громкости. При регулировке громкости с помощью **▲** появляется шкала громкости. Если необходимо убрать отображение шкалы, перейдите в Меню > Конфигурация > Установка > **Предпочтения**, нажмите кнопку **▶** для входа в список и выберите пункт **Шкала громкости выкл.**

- **Громк.для ослабл.зрения**

Изменение громкости в выбранном пункте Громк.для ослабл.зрения в Настройка, меню Установка. См. раздел 6.1 Автоустановка.

- **Баланс**

Установка баланса левого и правого громкоговорителя для оптимального прослушивание в соответствии с положением пользователя.

- **Язык аудиосопровождения**

Список языков аудиосопровождения текущей программы доступен, если цифровые каналы установлены и транслируются.

Для постоянного изменения языка аудиосопровождения, см. раздел **6 Настройка канала**.

- **Двойной I/II**

Возможность выбирать из двух языков при наличии в трансляции.

- **Моно/Стерео**

При наличии стереовещания можно выбирать Моно или Стерео для отдельного телеканала.

- **Динамики телевизора**

При подключении к ТВ аудиосистемы можно отключить динамики телевизора. Если ваша аудиосистема поддерживает Easylink, см. раздел **7.2.2 Easylink**.

Выберите **Автоматическая** для автоматического воспроизведения звука через аудиосистему.

- **Режим surround**

Выбора звучания с большим пространственным эффектом при условии соответствующей трансляции или при его наличии на подключенном устройстве.

- **Громкость наушников**

Регулировка громкости наушников. С помощью кнопки  на пульте ДУ можно выключить звук громкоговорителей ТВ.

- **Автоограничитель громкости**

Смягчает резкие перепады громкости, например, в начале рекламы или при переключении с канала на канал. Выберите Вкл. или Выкл.

- **Разница громкостей**

Выравнивание разницы громкости каналов или подключенных устройств.

**1** Переключение на канал или устройство, разницу громкости которых необходимо выровнять.

**2** Выберите пункт **Разница громкостей** в меню Звук и измените уровень громкости.

- **Автом. реж. surround**



Автоматическое переключение ТВ на оптимальный режим транслируемого объемного звука. Выберите Вкл. или Выкл.

## 5.5 Ambilight

В этом разделе описывается настройка установок Ambilight.

**1** Нажмите кнопку Menu  на пульте ДУ и выберите Ambilight.

**2** Нажмите кнопку  для входа в список.

**3** Нажмите кнопку  или  для выбора установки.

|                    |                |
|--------------------|----------------|
| Меню ТВ            | Ambilight      |
| Предустановки      | Ambilight      |
| Изображение        | Активный режим |
| Звук               | Яркость        |
| Ambilight          | Цвет           |
| Помощник установки | Разделение     |
| Возможности        |                |
| Конфигурация       |                |

- **Ambilight**

Включение или отключение подсветки Ambilight.

- **Активный режим**

Для установки настроек Ambilight от расслабляющей до динамической. Доступен, только если установлен Активный режим в меню цвет Ambilight.

**Ослабленный** устанавливается плавная скорость изменения Ambilight в соответствии с изображениями на экране.

**Динамический** режим Ambilight, характеризующийся быстрой сменой цвета.

- **Яркость** Изменение интенсивности светового излучения Ambilight.

• **Цвет** Настройка цвета Ambilight либо на динамическое действие (Активный режим), либо на одну из цветовых предустановок Ambilight. Уст.польз. - для тонкой настройки цвета.

|                |                |
|----------------|----------------|
| Ambilight      | Цвет           |
| Ambilight      | Активный режим |
| Активный режим | Тёплый белый   |
| Яркость        | Холодный белый |
| Цвет           | Синий          |
| Разделение     | Уст. польз.    |

- **Разделение**

Настройка уровня различия цвета Ambilight по бокам ТВ. При отключение разделения подсветка Ambilight динамическая, но моноцветная.

**!** **Предупреждение**

Во избежание помех при приеме сигнала пульта ДУ размещайте устройства в стороне от Ambilight.

## 5.6 Телетекст

ТВ оснащен памятью на 1200 страниц, содержащих передаваемые страницы телетекста, а также подстраницы для сокращения времени ожидания.

Для выбора страницы телетекста см. раздел **4.6 Выбор страницы телетекста.**

### 5.6.1 Выбор языка телетекста.

На некоторых цифровых телеканалах предлагается возможность выбирать язык телетекста. См. раздел **6.1 Автоустановка.**

### 5.6.2 Выбор номера подстраницы

Страница телетекста может содержать ряд подстраниц.

Страницы отображены рядом с номером основной страницы.

- 1 Нажмите кнопку TELETEXT.
- 2 Выберите страницу телетекста.
- 3 Нажмите кнопку ◀ или ▶ для выбора подстраницы.

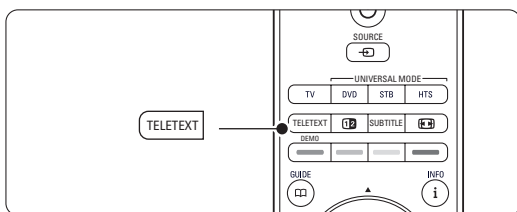

### 5.6.3 Выбор таблицы страниц передаваемых службой телетекста

Таблица страниц телетекста передается на всеми телеканалами. С ее помощью можно легко переходить с одной темы на другую, не пользуясь нумерацией страниц.

- 1 Нажмите кнопку TELETEXT.
- 2 Нажмите кнопку **i**.  
Отобразится обзор таблицы страниц.
- 3 Воспользуйтесь кнопками ◀, ▶ или ▲, ▼ для выбора предмета.
- 4 Нажмите кнопку OK для просмотра страницы.

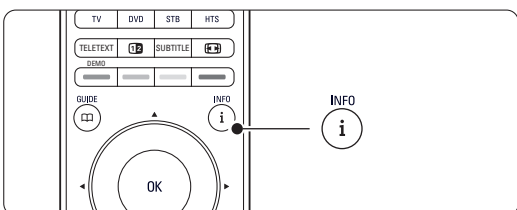

### 5.6.4 Двойной экран с телетекстом (не доступен для каналов с цифровыми текстовыми службами)

Одновременный просмотр телеканала и телетекста.

- 1 Нажмите кнопку **12** для отображения Двойного экрана с телетекстом.
- 2 Снова нажмите кнопку TELETEXT для нормального отображения телетекста.
- 3 Нажмите кнопку TELETEXT для отключения телетекста.

### 5.6.5 Поиск по телетексту

Быстрый переход к предмету, на который указывают несколько номеров страниц, или поиск по конкретному слову в страницах телетекста.

- 1 Нажмите кнопку TELETEXT.
- 2 Нажмите кнопку OK для выделения первого слова или числа.
- 3 Нажмите кнопку ◀ или ▶, ▲ или ▼ для перехода к следующему слову или числу на странице.
- 4 Нажмите кнопку OK для поиска страницы, содержащей выделенное слово или число.
- 5 Нажимайте кнопку ▲, пока не будет снято выделение со всех слов или чисел, чтобы выйти из Поиска.

### 5.6.6 Увеличение страниц телетекста

Для дополнительного удобства чтения можно увеличить страницу телетекста.

- 1 Нажмите кнопку TELETEXT и выберите страницу телетекста.
- 2 Нажмите кнопку **12** на пульте ДУ для увеличения верхней части страницы.
- 3 Снова нажмите кнопку **12** для просмотра увеличенной нижней части страницы.
- 4 Нажмите кнопку ▲ или ▼ для прокрутки увеличенной страницы.
- 5 Снова нажмите кнопку **12**, чтобы вернуться к нормальному размеру страницы.

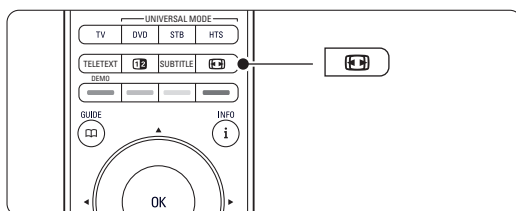

### 5.6.7 Меню телетекста

Пункты меню телетекста позволяют отображать скрытую информацию, запускать автоматический цикл подстраниц и изменять установку символов.

- Показ.  
Скрытие или отображение скрытой информации на странице, например, решения загадок или ребусов.
- Цикл подстраниц  
Если для выбранной страницы доступны

подстраницы, можно запустить автоматический цикл подстраниц.

#### • Язык

В некоторых языках используются различные наборы символов. Переключитесь на другую группу для правильного отображения текста.

**1** Нажмите кнопку **TELETTEXT**.

**2** Нажмите кнопку **Menu** .

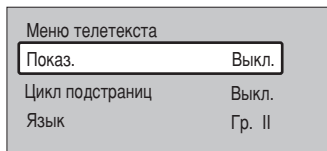

**3** Нажмите кнопку **▲** или **▼** для выбора пункта меню.

**4** Нажмите кнопку **OK** для изменения настройки.

**5** Нажмите кнопку **Menu**  для выхода из меню телетекста.

**6** Нажмите кнопку **TELETTEXT** для отключения телетекста.

## 5.6.8 Цифровые текстовые службы (только для Великобритании)

На некоторых цифровых телеканалах предлагаются специальные цифровые текстовые службы (например, BBC1). Такие службы выглядят, как нормальный телетекст и управляются номерами, цветом и кнопками перемещения.

**1** Нажмите кнопку **TELETTEXT**.

**2** Нажмите кнопку **◀** или **▶**, **▲** или **▼** для выбора или выделения пунктов меню.

**3** Нажмите одну из цветных кнопок для выбора опции.

**4** Нажмите кнопку **OK** для подтверждения или активации.

**5** Нажмите кнопку **MHEG Cancel** для отмены цифрового текста или интерактивных служб.

### ! Предупреждение

При передаче субтитров службы цифрового текста блокируются, а в меню Возможности устанавливается параметр Субтитры Вкл. См. раздел 5.9 Субтитры.

## 5.6.9 Телетекст 2.5

При трансляции по телеканалу такой телетекст обеспечивает больше цветов и улучшенную графику.

Телетекст 2.5 является заводской установкой.

**1** Нажмите кнопку **Menu**  на пульте ДУ и выберите **Конфигурация > Установка > Предпочтения > Телетекст 2.5** и нажмите **▶** для входа в список.

**2** Выберите **Вкл.** или **Выкл.**

## 5.7 Создание списков избранных каналов

Просмотр списка Все каналы или создание собственного списка избранного из предпочитаемых телеканалов и радиостанций.

### 5.7.1 Выбор списка избранного

Узнайте как выбирать один из списков избранного.

**1** Нажмите кнопку **OK**.

В первый раз, после окончания установки, отображается список Все каналы. В других случаях выводится последний выбранный список избранного.

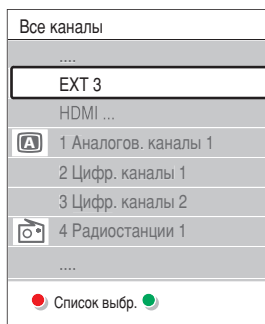

**2** Нажмите красную кнопку для отображения всех списков избранного.

**3** Нажмите кнопку **▲** или **▼** для выбора списка.

**4** Нажмите кнопку **OK**.

Отобразится выбранный список избранного.

**5** Снова нажмите кнопку **OK** для выхода.

### 5.7.2 Создание списка избранного

Создание или изменение собственного списка избранного.

**1** Нажмите кнопку **OK**.

Отобразится последний выбранный список.

**2** Нажмите красную кнопку для отображения всех списков избранного.

**3** Нажмите кнопку **▲** или **▼** для выбора списка.

**4** Нажмите кнопку **OK**.

**5** Нажмите зеленую кнопку для входа в режим редактирования.

В выбранном списке отобразится полный список каналов.

**6** Нажмите кнопку **▲** или **▼** для выделения канала.

**7** Нажмите кнопку **OK**, чтобы отметить выбранный канал (или снять метку). Канал будет добавлен в выбранный список (или удален из него).

**8** Снова нажмите зеленую кнопку для выхода из режима редактирования. Снова появится измененный список каналов.

### 5.7.3 Выбор канала из списка избранного

- 1 Нажмите кнопку ОК.  
Появится последний выбранный список каналов.
- 2 Для выделения канала воспользуйтесь кнопками ▲ или ▼.
- 3 Нажмите кнопку ОК.  
ТВ настроится на этот канал.

#### Совет

- Воспользуйтесь кнопкой -P+ для прокрутки телеканалов выбранного списка избранного.
- С помощью цифровых кнопок можно продолжать выбирать каналы, не внесенные в список избранного.

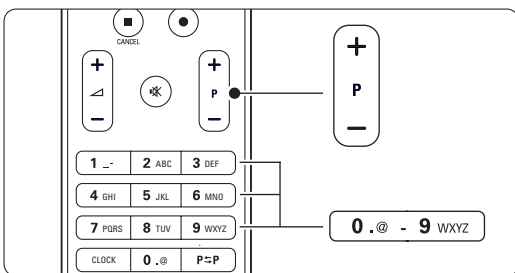

## 5.8 Электронный гид передач - ЭПГ -

Электронный гид передач - это экранный гид с программой цифровых телепередач. По программе телепередач можно перемещаться, выбирать и просматривать программы по времени, названию или жанру. Есть два типа ЭПГ: "Сейчас и далее" и "7 или 8 дней".

ЭПГ доступен после установки и начала трансляции цифровых телеканалов. "Сейчас и далее" доступен постоянно, а "7 или 8 дней" доступен только в некоторых странах.

С помощью меню ЭПГ можно ...

- просмотреть список текущих транслируемых программ
- узнать о следующей программе
- группировать программы по жанрам
- устанавливать напоминания о начале программ
- создать список Предп. каналы с ЭПГ
- и т.п.

### 5.8.1 Включение ЭПГ

- 1 Нажмите кнопку .

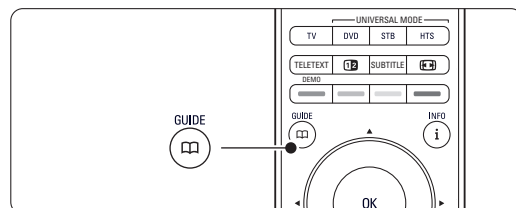

Появится следующий тип ЭПГ

#### "Сейчас и далее"

Отобразится подробная информация о текущей программе.



Или

#### "7 или 8 дней"

Для получения данных ЭПГ может потребоваться некоторое время.

Отобразится список телепрограмм.



| Гид передач |       | Вт., 12 Сент.     |                         |
|-------------|-------|-------------------|-------------------------|
|             | Около | 09:55             | Следующий               |
| BBC ONE     | 07:50 | Commonwealth      | 12:30 Commonwealth      |
| BBC TWO     | 09:50 | Tweenies          | 10:15 Something Special |
| five        | 09:00 | The Wright Stuff  | 10:30 Trisha Goddard    |
| BBC THREE   | 05:32 | This is BBC THREE | 12:00 This is BBC THREE |
| BBC FOUR    | 05:32 | This is BBC FOUR  | 12:00 This is BBC FOUR  |
| abc1        | 09:20 | Moonlighting      | 10:15 Daddio            |

Напомнить 13:50 Anastasia
 Просмотреть
 Перейти к ... 0010 - EEN
 Справка

**2** С помощью цветных кнопок активируйте действия, указанные внизу экрана.

- Далее: показ информации о следующей программе.
- Напомнить: отметить программу для напоминания о ней или снять метку.
- Просмотреть: просмотр и ли прослушивание текущей программы.
- Перейти к...: переход на следующий или предыдущий день.
- Справка: отображение информации о выбранной программе (при наличии).

**3** Нажмите кнопку для выхода из ЭПГ.

## 5.8.2 Дополнительно о ЭПГ "7 или 8 дней"

В меню этого гида передач есть следующие пункты: Поиск по жанру, Запланир.напоминания, и т.п.

**1** Нажмите кнопку на пульте ДУ.

**2** Нажмите кнопку Menu .

Появится меню Гид передач

| Гид передач        | Расписание            |
|--------------------|-----------------------|
| Расписание         | 12:30 South Today     |
| Поиск по жанру     | 11:50 Working Lunch   |
| Запланир.напом...  | 11:55 Melrose Place   |
| Предп.каналы с ЭПГ | 13:00 In aller Freund |
| Получить Progr.гид |                       |
|                    |                       |
|                    |                       |

**3** Нажмите кнопку ▲ или ▼ для выбора пункта меню.

**4** Нажмите кнопку ► для входа.

**5** Нажмите кнопку ▲ или ▼ для выбора.

**6** Нажмите кнопку ОК для активации или зеленую кнопку для просмотра

**7** Нажмите кнопку для выхода из ЭПГ.

### Примечание

В меню Гид передач появляются только каналы, отмеченные в пункте Предп. каналы с ЭПГ.

## 5.9 Таймеры и блокировка

В этом разделе описывается включение и выключение ТВ в определенное время TV, а так же блокировка ТВ и снятие блокировки.

### 5.9.1 Автоматическое переключение в режим ожидания



Таймер выключения переключает ТВ в режим ожидания по истечении установленного времени.

- 1 Нажмите кнопку **Menu**  на пульте ДУ и выберите **Возможности > Таймер отключения** и нажмите кнопку **▶** для доступа к шкале таймера.
- 2 Нажимайте кнопку **▲** или **▼** для установки значения времени до 180 минут с шагом в 5 минут. При установке значения 0 таймер выключения отключается.

В любое время можно выключить ТВ или переустановить время отключения.

### 5.9.2 Автоматическое включение ТВ

Таймер включения автоматически включает ТВ из режима ожидания на установленном канале, в установленное время.

- 1 Нажмите кнопку **Menu**  на пульте ДУ и выберите **Возможности > Таймер включения** и нажмите кнопку **▶** для входа в меню таймера включения.
- 2 Воспользуйтесь кнопкой **▲** или **▼**, **◀** или **▶** для последовательного выбора и входа в пункты меню для установки канала, дня недели или даты и времени.
- 3 Нажмите кнопку **OK** для подтверждения.
- 4 Нажмите кнопку **Menu**  для выхода из меню.

#### ⊕ Совет

Для отключения таймера выберите в меню Таймер включения пункт **Выкл.**

### 5.9.3 Блокировка телеканалов и программ

Блокировка телеканалов и/или программ от подключенных устройств для предотвращения их просмотра детьми. Блокировка и снятие блокировки с помощью четырехзначного кода.

Установка или изменение кода

- 1 Нажмите кнопку **Menu**  на пульте ДУ и выберите **Возможности > Установить или Сменить код** и нажмите кнопку **▶** для ввода кода.
- 2 Введите код с помощью цифровых кнопок. Меню **Возможности** снова появится с сообщением, подтверждающим установку или изменение кода.

Забыли код?

- 1 Выберите пункт **Сменить код**.
- 2 Нажмите кнопку **▶**.
- 3 Введите заменяющий код 8-8-8-8.

- 4 Введите новый пользовательский код.
- 5 Подтвердите введенный код. Предыдущий код будет удален, а новый — сохранен.

### 5.9.4 Включение или отключение функции Замок от ребенка

После установки кода можно блокировать все каналы и устройства; блокировать конкретный канал или устройство; устанавливать время, после которого будут заблокированы все каналы и устройства или ввести возраст детей для установки уровня возрастного ограничения на просмотр, если цифровые каналы установлены и транслируются.

- 1 Нажмите кнопку **Menu** .
- 2 Выберите **Возможности > Замок от ребенка** и нажмите кнопку **▶**.
- 3 Введите код с помощью цифровых кнопок.
- 4 Выберите один из пунктов.
- 5 Нажмите кнопку **▶**.

**Блокировка или снятие блокировки для всех каналов или подключенных устройств**

- 1 Выберите пункт **Блокировать** или **Разблокировать**.

**Блокировка конкретной программы или всех каналов, начиная с определенного времени.**

|                  |                     |
|------------------|---------------------|
| Замок от ребенка | Блокир.польз.       |
| Блокировать      | Блокировать через   |
| Блокир.польз.    | Блокировка канала   |
| Разблокировать   | Родительский рей... |

- 1 Выберите пункт **Блокир.польз.**
- 2 Нажмите кнопку **▶** для входа в меню **Блокир.польз.**
- 3 Снова нажмите кнопку **▶** для входа в меню **Блокировать через (после)**.
- 4 Выберите **Вкл.** для включения таймера блокировки.
- 5 Нажмите кнопку **◀**.
- 6 Выберите пункт **Время**.
- 7 Нажмите кнопку **▶**.
- 8 Введите значение времени с помощью кнопок **▲** или **▼** и **▶**.
- 9 Нажмите кнопку **OK**.

**Блокировка для одного или нескольких каналов и подключенных устройств**

- 1 Выберите пункт **Блокир.польз.**
- 2 Нажмите кнопку **▶** для входа.
- 3 Нажмите кнопку **▲** или **▼** для выбора пункта **Блокировка канала**.
- 4 Нажмите кнопку **▶**.
- 5 Нажмите кнопку **▲** или **▼** для выбора канала(ов), который необходимо заблокировать или разблокировать.
- 6 Каждый раз нажимайте кнопку **OK**, чтобы заблокировать или разблокировать канал.

## Установка уровня возрастного ограничения на просмотр для цифровой программы

Некоторые станции вещания цифровых каналов устанавливают для своих программ уровень возрастного ограничения (в зависимости от страны). Если значение уровня возрастного ограничения больше возраста вашего ребенка, программа будет заблокирована.

- 1 Выберите пункт **Блокир.польз.**
- 2 Нажмите кнопку ► для входа.
- 3 Нажмите кнопку ▲ или ▼ для выбора пункта **Родительский рейтинг.**
- 4 Нажмите кнопку ►.
- 5 Нажмите кнопку ▲ или ▼ для выбора уровня возрастного ограничения.
- 6 Нажмите кнопку Menu  для выхода из меню Замок от ребенка.

## 5.10 Субтитры

Для каждого телеканала можно установить субтитры, транслируемые по телетексту или по DVB-T (цифровое телевидение). Если цифровые телеканалы установлены и транслируются, можно выбрать предпочитаемый язык субтитров.



### 5.10.1 Субтитры от аналоговых телеканалов

- 1 Выберите аналоговый телеканал.
- 2 Нажмите кнопку TELETEXT для включения телетекста.
- 3 Введите три цифры номера страницы субтитров.
- 4 Нажмите кнопку TELETEXT для отключения телетекста.

#### **Примечание**

Страница субтитров телетекста аналоговых каналов должна быть отдельно сохранена для каждого канала.

### 5.10.2 Включение или отключение субтитров

- 1 Нажмите кнопку Menu  на пульте ДУ и выберите Возможности > Субтитры и нажмите кнопку ► для доступа к списку.
- 2 Нажмите кнопку ▲ или ▼ для выбора Вкл. для постоянного отображения субтитров или Субт.вкл. без звука для отображения субтитров только при отключении звука с помощью кнопки  на пульте ДУ.

| Меню ТВ            | Возможности        |
|--------------------|--------------------|
| Предустановки      | Общий интерфейс    |
| Изображение        | Субтитры           |
| Звук               | Язык субтитров     |
| Ambilight          | Таймер выключения  |
| Помощник установки | Замок от ребенка   |
| <b>Возможности</b> | Установ./Смен. код |
| Конфигурация       | Таймер включения   |
|                    | Демо               |

- 3 Нажмите кнопку ◀, чтобы вернуться в меню Возможности.

### 5.10.3 Выбор языка цифровых субтитров

Если субтитры транслируются по цифровым каналам, можно выбрать предпочитаемый язык субтитров из списка транслируемых языков. Предпочитаемый язык субтитров устанавливается в меню Установка временно.

- 1 Нажмите кнопку Menu  на пульте ДУ и выберите Возможности > **Язык субтитров** и нажмите кнопку ► для входа в список доступных языков.
- 2 Нажмите кнопку ▲ или ▼ для выбора языка субтитров.
- 3 Нажмите кнопку ОК.

## 5.11 Просмотр и воспроизведение фото и музыки

Просмотр фотографий или прослушивание музыки с устройства USB (не входит в комплект поставки ТВ), видеокамеры (только фотографии) или через компьютерную сеть. Просматривайте фотографии в слайд-шоу или слушайте музыку из собственного музыкального списка воспроизведений.

#### **Примечание**

Philips не несет ответственности, если ваше устройство USB не поддерживается, а также за повреждение или утрату сохраненных данных.

### 5.11.1 Подключение устройства USB

- 1 Подключите устройство USB на боковой панели включенного ТВ. Появится сообщение, что устройство USB распознано.

#### **Примечание**

Если автоматического подключения устройства USB не произошло, нажмите кнопку Source  > USB/Карты памяти и нажмите ОК. Выберите Side и нажмите кнопку ОК для отображения содержимого памяти видеокамеры.

### 5.11.2 Отключение устройства USB

- 1 Нажмите кнопку Source .
- 2 Отключите устройство USB.
- 3 Выберите ТВ или другое подключенное устройство для просмотра программы.

### 5.11.3 Просмотр фотографий, запуск слайд-шоу и воспроизведение музыки

Посматривайте фотографии в альбоме устройства USB.

- 1 Выберите папку фотографий для файлов изображений, сохраненных на устройстве USB.

| USB         | Изображение |
|-------------|-------------|
| Изображение | Afrika_2001 |
| Музыка      | Paris_2006  |
|             | My_car.jpg  |
|             | Jean.jpg    |
|             | Mary.jpg    |

- 2 Нажмите кнопку ► для входа в папку Изображение.
- 3 Нажмите кнопку ▲ или ▼ для выбора изображения или альбома.

| Изображение | Afrika_2001  |
|-------------|--------------|
| Afrika_2001 | Kenya.jpg    |
| Paris_2005  | Congo.jpg    |
| My_car.jpg  | Victoria.jpg |
| Jean.jpg    | Dakar.jpg    |
| Mary.jpg    | Cairo.jpg    |

| Afrika_2001  | Afrika_2001   |
|--------------|---|
| Kenya.jpg    |  |
| Congo.jpg    |   |
| Victoria.jpg |   |
| Dakar.jpg    |   |
| Cairo.jpg    |   |

- 4 Нажмите кнопку ОК для просмотра изображения или для запуска слайд-шоу альбома.
- 5 Нажмите кнопку ОК для установки паузы слайд-шоу. Снова нажмите кнопку для возобновления.
- 6 Нажмите на пульте ДУ одну из цветных кнопок для выполнения соответствующей функции, отображенной внизу экрана. Если шкала функции внизу экрана исчезнет, нажмите любую цветную кнопку для возобновления ее отображения.
- 7 Нажмите кнопку ◀ и выберите другое изображение или другой альбом.

#### Установки слайд-шоу

- **Подробности / Доп. информ.**  
Отображение названия изображения, даты, размера и следующего изображения в слайд-шоу.
- **Переходы**  
Отображения списка доступных эффектов перехода изображений. Нажмите кнопку ▲ или ▼ для выбора и нажмите кнопку ОК для активации.

- **Время показа**  
Установка промежутка времени для переходов изображений: Малый, Средний или Длительно.
- **Повернуть**  
Поворот изображения.
- **Запуск /Показ /Пауза** Для остановки, паузы и возобновления слайд-шоу.

#### Миниатюры

Просмотр изображений выбранного альбома в обзоре.

- 1 Выберите альбом.
- 2 Нажмите кнопку ► для входа в список изображений.
- 3 Нажмите синюю кнопку.
- 4 Нажмите кнопку ▲ или ▼, ◀ или ► для выделения изображения.
- 5 Нажмите кнопку ОК для просмотра изображения.
- 6 Нажмите кнопку ◀, чтобы вернуться в обзор миниатюр.
- 7 Снова нажмите синюю кнопку, чтобы вернуться в список изображений.

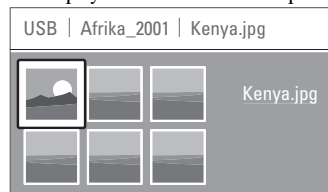

#### Прослушивание музыки

Находите музыкальные файлы в музыкальном альбоме устройства USB.

- 1 Выберите музыкальную папку для музыкальных файлов, сохраненных на устройстве USB.
- 2 Нажмите кнопку ► для входа в папку Музыка.
- 3 Нажмите кнопку ▲ или ▼ для выбора композиции или музыкального альбома.
- 4 Нажмите кнопку ОК для воспроизведения выбранной композиции или для воспроизведения следующей композиции того же альбома.
- 5 Нажмите на пульте ДУ одну из цветных кнопок для выполнения соответствующей функции, отображенной внизу экрана. Если шкала функции внизу экрана исчезнет, нажмите любую цветную кнопку для возобновления ее отображения.

#### Установки музыки

- **Подробности**  
Отображение имени файла.
- **Повтор одного/всего**  
Повторение всех композиций альбома до остановки композиции или выбора повтора только одной композиции до ее остановки.
- **Произв. пор**  
Воспроизведение композиций в случайном порядке.

## Просмотр слайд-шоу с музыкальным сопровождением.

Просмотр слайд-шоу с музыкальным сопровождением.









- 1 Выберите сначала музыкальный альбом и нажмите кнопку ОК.
- 2 Выделите папку Изображение, выберите альбом изображений и нажмите кнопку ОК.

### 5.11.4 Просмотр фото или прослушивание музыки с компьютера

Для просмотра фото или прослушивание музыки с подключенного компьютера необходимо:

- чтобы маршрутизатор и компьютер были включены
- чтобы на компьютере было запущено приложение медиасервера.

См. раздел 7.7 Компьютерная сеть

- 1 Нажмите кнопку Source  на пульте ДУ.
- 2 Выберите Компьютерная сеть и нажмите кнопку  .  
Дождитесь отображения содержимого компьютера.
- 3 Выберите материалы для прослушивания или просмотра и нажмите кнопку  .
- 4 Воспользуйтесь кнопками  или  ,  или  для просмотра фото и музыкальных файлов и папок.
- 5 Нажмите кнопку ОК для просмотра или прослушивания.
- 6 Нажмите кнопку  для перехода к предыдущему списку.

См. раздел 9 Устранение неисправностей, если возникли проблемы воспроизведения файлов, или если ваш компьютер не отображается в меню компьютерной сети.

## 5.12 Прослушивание цифровых радиоканалов

При наличии цифрового вещания цифровые радиоканалы будут найдены и сохранены во время установки.

Прослушивание цифрового радиоканала:

- 1 Нажмите кнопку ОК на пульте ДУ.  
Отобразится меню Все каналы.
- 2 Для выбора радиоканала из 400 доступных воспользуйтесь цифровыми кнопками. Чтобы изменить расположение каналов, см. раздел 6.3.3 Изменение порядка каналов.
- 3 Нажмите кнопку ОК.

## 5.13 Обновление прогр. обеспечения

Philips постоянно работает над улучшением изделий. Возможно, вам порекомендуют обновить программное обеспечение ТВ. Для обновления программного обеспечения ТВ понадобится устройство памяти USB (не входит в комплект).

На устройстве памяти USB должно быть не менее 128 МБ свободной памяти. Не забудьте отключить защиту от записи. Некоторые устройства USB не поддерживаются нашим ТВ.

### 5.13.1 Помощник модернизации

Помощник модернизации служит для помощи в обновлении программного обеспечения ТВ.

#### Шаг 1: Идентификация ТВ

ТВ автоматически идентифицируется для устройства памяти USB.

**1** Нажмите кнопку Menu  > **Конфигурация.**

**2** Нажмите кнопку ►.

**3** Нажмите кнопку ▲ или ▼ для выбора пункта Обновление прогр..

**4** Нажмите кнопку ►.

| Конфигурация        | Обновление прогр... |
|---------------------|---------------------|
| Установка           | Помощник модер...   |
| Обновление прогр... | Инфо об установл... |
|                     | Локальные обнов...  |
|                     | Извещение           |
|                     |                     |
|                     |                     |
|                     |                     |

**5** Нажмите кнопку ▲ или ▼ для выбора пункта Помощник модернизации.

**6** Нажмите кнопку ►.

**7** Нажмите кнопку ОК для активации.

**8** Вставьте устройство памяти USB в разъем USB на боковой панели ТВ. Появится меню ТВ.

**9** Нажмите зеленую кнопку для продолжения. Появится сообщение, что на устройство памяти USB был успешно записан идентификационный файл ТВ.

**10** Снова нажмите зеленую кнопку для завершения.

**11** Отключите устройство памяти USB от ТВ.

#### Шаг 2: Загрузка программного обеспечения с компьютера на устройство USB

**1** Вставьте устройство памяти USB в компьютер, подключенный к сети Интернет.

**2** Найдите и откройте файл "update.htm" на устройстве USB.

**3** Прочтите инструкции на экране и щелкните кнопку Послать ID .

Если доступна новая версия программного обеспечения, обновление программного обеспечения будет загружено на устройство памяти USB.

**4** Отключите устройство памяти USB от компьютера.

#### Шаг 3: Перенос загруженного программного обеспечения в ТВ

Теперь необходимо перенести загруженное программное обеспечение с устройства памяти USB в ТВ.

#### ⚠ Предупреждение

- В ходе обновления программного обеспечения не отключайте устройство памяти USB.
- Если в ходе обновления программного обеспечения произойдет сброс питания, не отключайте от ТВ устройство памяти USB. Обновление продолжится, как только питание будет восстановлено.

**1** Включите внешнее ТВ.

**2** Вставьте устройство памяти USB в разъем USB на боковой панели ТВ.

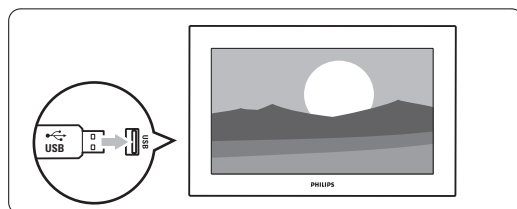

**3** ТВ выключится. Экран останется черным в течение примерно 10 секунд. Ждите и не используйте переключатель питания телевизора .

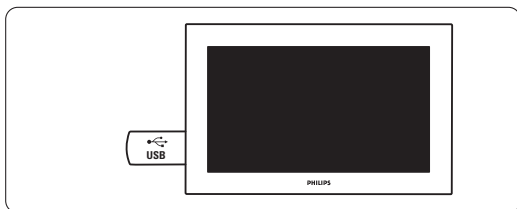

- 4** Процесс обновления начнется автоматически. Подождите.

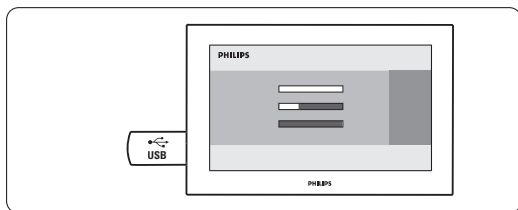

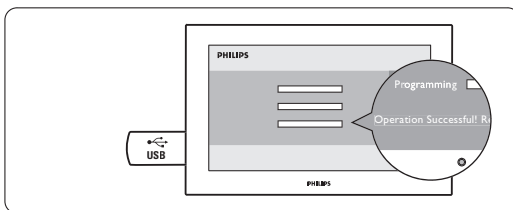

Обновление будет завершено, когда на экране появится сообщение **Operation successful** (Операция успешно завершена).

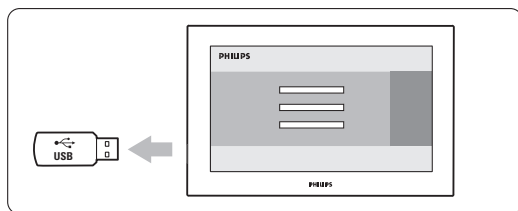

- 5** Отключите устройство памяти USB от ТВ.



- 6** Нажмите кнопку  на пульте ДУ. Не нажимайте более одного раза и не используйте переключатель **Power**  на ТВ.

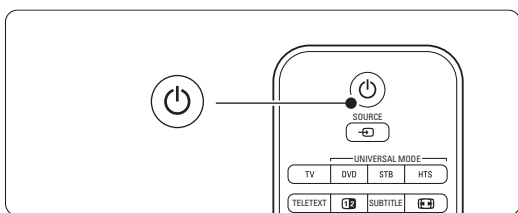

- 7** ТВ выключится. Экран останется черным в течение примерно 10 секунд. Подождите.

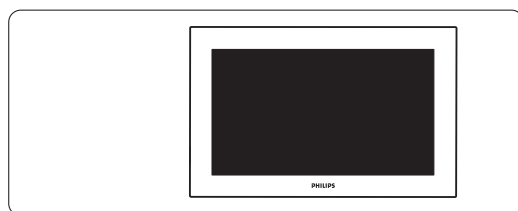

- 8** ТВ снова включится. Обновление выполнено.

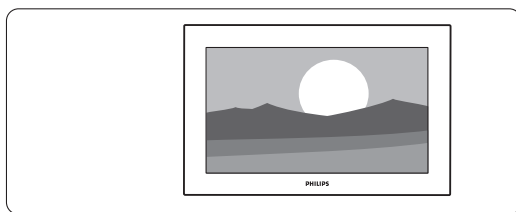

### 5.13.2 Обновление программного обеспечения по цифровой трансляции (DVB-T)

Возможно автоматическое получение нового программного обеспечения ТВ по цифровой трансляции.

При появлении на экране телевизора сообщения о готовности обновления настоятельно рекомендуется немедленно обновить программное обеспечение: выберите пункт **Наст. момент**.

Выберите пункт **Позже**, если хотите получить напоминание позднее.

Выберите пункт **Отмена** для отказа от обновления (не рекомендуется). Если вы отказались от обновления, вы все же можете выполнить обновление через Меню телевиз. > Конфигурация > Обновление прогр... > Локальные обнов.

## 6 Настройка канала

При первом включении телевизора был выбран язык меню телевизора и были установлены доступные каналы.

В данной главе приводятся инструкции о порядке переустановки каналов и описание других полезных функций установки каналов.

### ⊖ Примечание:

В результате перестановки изменится список Все каналы, а новые добавленные каналы не попадут ни в один из списков избранного.

### 6.1 Автоустановка

В этом разделе описывается автоматический поиск и сохранение всех доступных каналов.

#### Шаг 1: Язык меню

Установка языка для Меню телевизора.

Если установка языка выполнена правильно, переходите к следующему шагу.

- 1 Нажмите кнопку **Menu**  на пульте ДУ и выберите Конфигурация > Установка > **Языки** и нажмите кнопку **▶** для входа **меню Язык**.
- 2 Нажмите кнопку **▲** или **▼** для выбора нужного языка.
- 3 Нажмите кнопку **OK** для подтверждения.
- 4 Нажмите кнопку **◀**, чтобы вернуться в меню Установка.

| Установка             | Языки                |
|-----------------------|----------------------|
| Языки                 | Язык меню            |
| Настройка канала      | Основной аудио...    |
| Предпочтения          | Вспомог. аудио...    |
| Помощн... пульту ДУ   | Основные субтитр.    |
| Помощн... по подкл... | Вспомог. субтитр.    |
| Переименовать устр.   | Основной телетекст   |
| Установки аудио       | Вспомог. телетекст   |
| ...                   | Нарушения слуха      |
|                       | Ослабленное зрение   |
|                       | Предпочтит. аудио... |

В меню Языки при наличии установленных цифровых каналов и их вещания также находятся следующие опции.

- **Предп. язык зв. сопровождения**  
Выберите один из доступных языков аудиосопровождения в качестве первоочередного предпочитаемого языка и второстепенного предпочитаемого языка.
- **Предп. язык субтитров**  
Выберите один из доступных языков субтитров в качестве первоочередного предпочитаемого

языка и второстепенного предпочитаемого языка. См. раздел 5.9 Субтитры.

- **Предпочитаемый язык телетекста**  
Выберите один из доступных языков телетекста в качестве первоочередного предпочитаемого языка и второстепенного предпочитаемого языка.
- **Нарушения слуха**  
Выберите **Вкл.** для отображения версии субтитров для людей с нарушениями слуха на предпочитаемом языке при наличии.
- **Для ослабленного зрения** (только для Великобритании)  
Выберите пункт Вкл. для включения аудиокomentarиев при их наличии.  
Выберите применения выбранного языка аудиосопровождения через динамики телевизора или через наушники или через наушники и телевизор одновременно.

### ⊖ Примечание:

Если обе опции Для ослабленного зрения и Для ослабленного слуха задействованы, язык для ослабленного зрения будет приоритетным для аудио, а язык для ослабленного слуха для субтитров.

- **Предпочтительный аудиоформат**

Выберите из доступных предпочтительный аудиоформат для получения оптимального звучания. Если система домашнего кинотеатра подключена к телевизору, выберите опцию **Расширенное использование** для оптимального воспроизведения звука. Выберите **Стандартный** во всех остальных случаях.

#### Шаг 2: Выбор страны

Выберите страну местоположения. ТВ установит и разместит каналы в соответствии с особенностями страны.

Если установка страны выполнена правильно, переходите к следующему шагу.

- 1 Нажмите кнопку **▼** для выбора пункта Настройка канала.

| Настройка канала      | Автоустановка |
|-----------------------|---------------|
| Автоустановка         | ч ть немец    |
| Установка обновл...   |               |
| Стартовое сообщ...    |               |
| Тестов. прием(цифр.)  |               |
| Аналог.: устан. вр... |               |
| Перестановка          |               |
|                       |               |
|                       |               |



- 2 Нажмите кнопку ► для входа в меню Настройка канала. **Автоустановка** выделена.
- 3 Нажмите кнопку ► для входа.
- 4 Нажмите кнопку ОК.  
Отобразится список стран.
- 5 Нажмите кнопку ▲ или ▼ для выбора страны.
- 6 Нажмите зеленую кнопку.

### Шаг 3: Выбор антенны или кабеля

Такой выбор возможен, если телевизор готов принимать каналы DVB-C в вашей стране.

Для установки всех доступных наземных цифровых (DVB-T) и аналоговых каналов выберите пункт Антенна.

Для установки всех доступных кабельных цифровых (DVB-C) и аналоговых каналов выберите пункт Кабельное.

- 1 Для выбора пунктов меню **Антенна** или **Кабельное** используйте кнопки ▲ или ▼.
- 2 Нажмите кнопку **Далее**.
- 3 Если телевизор отображает запрос, введите идентификатор сети, полученный у провайдера.

#### ⓘ Примечание

Можно выполнить настройку канала, если телевизор подключен и к цифровой антенне, и кабельной сети. В этом случае выполните настройку дважды. Для просмотра сохраненных антенных каналов необходимо переключиться между пунктами Антенна/Кабельное в меню Настройка канала.

### Шаг 4: Установка теле- и радиоканалов

TV выполнит поиск и сохранение всех доступных цифровых и аналоговых каналов, а также доступных цифровых радиоканалов.

Если в Шаге 3 был выбран пункт Кабельное, будет доступно меню Установки. Оставьте эти настройки без изменений, если только ваш провайдер не провайдер не предусуавил вам специальные значения для Сетевой частоты, Идентификатора сети или Скорости передачи. Для изменения настроек следуйте инструкциям на экране. Для ввода цифр используйте цифровую клавиатуру. Можно также выбрать устанавливаемые аналоговые каналы или нет.

- 1 Выберите **Запуск**.  
Установка может занять несколько минут. В случае выбора пункта Кабельное, телевизор может отобразить запрос на ввод Идентификатора сети, полученного от провайдера кабельных каналов. Введите идентификатор с помощью кнопок цифровой клавиатуры.

- 2 По окончании установки нажмите кнопку **Завершение**, чтобы вернуться в меню настройка канала.
- 3 Нажмите кнопку **Menu**  для выхода из меню.

#### ⊕ Совет

После обнаружения цифровых телеканалов, в списке цифровых каналов могут побиться незанятые номера каналов. При необходимости переименовать, переставить или удалить или удалить сохраненные каналы см. раздел 6.3 Перестановка каналов.

### Шаг 5 Часы, часовой пояс и переход на летнее время

Доступно, только если в выбранной стране поддерживается цифровое вещание. Перейдите к следующему шагу, если этот шаг не применим.

- 1 Нажмите кнопку ▼ для выбора меню **Часы**.
- 2 Нажмите кнопку ► для входа.
- 3 Нажмите кнопку ▲ или ▼ для выбора пункта **Режим автом. часов**.
- 4 Нажмите кнопку ► для входа.

| Установка             | Часы               |
|-----------------------|--------------------|
| ...                   | Режим автом. часов |
| Пом... подключениям   | Часовой пояс       |
| Переим... устройство  | Летнее время       |
| Установки аудио       |                    |
| Декодер               |                    |
| Ручная установка сети |                    |
| <b>Часы</b>           |                    |
| Заводские установки   |                    |

#### Режим автом. часов

Выберите **Автоматический** для постоянного отображения ТВ правильного времени.

Коррекция по часовому поясу и переходу на летнее время автоматически установлена.

Выберите **Вручную**, если Universal Time Coordinated - всемирное скоординированное время (UTC) недоступно в вашем регионе.







#### Часовой пояс/Переход на летнее время

При выборе вручную Режим автом. часов выберите ваш часовой пояс и один из параметров **Стандартный** (зима) и **летнее время** (лето).

## 6.2 Аналоговый: установка вручную



С помощью функции Ручная установка можно последовательно настраивать аналоговые телеканалы.

## 6.2.1 Выбор системы

- 1 Нажмите кнопку **Menu**  и выберите Конфигурация > Установка > Настройка канала > **Аналог: устан. вр.**
- 2 Нажмите кнопку  для входа в меню ручной установки. **Система** будет выделена.
- 3 Нажмите кнопку  для входа в список системы.
- 4 Нажмите кнопку  или  для выбора страны или части света, где вы в настоящий момент находитесь.
- 5 Нажмите кнопку , чтобы вернуться в меню Ручная установка.



|                       |                       |
|-----------------------|-----------------------|
| Настройка канала      | Аналог.: устан. вр... |
| Автоустановка         | Система               |
| Установка обновл...   | Поиск                 |
| Стартовое сообщ...    | Точная настройка      |
| Тестов. прием(цифр.)  | Сохранить текущий...  |
| Аналог.: устан. вр... | Сохранить как нов...  |
| Перестановка          |                       |
|                       |                       |
|                       |                       |

## 6.2.2 Поиск и сохранение нового канала

- 1 Нажмите кнопку **Menu**  и выберите Конфигурация > Установка > Настройка канала > Аналог. устан. вр... > **Поиск**.
- 2 Нажмите кнопку  для входа в меню Поиск.
- 3 Нажмите красную кнопку для самостоятельно ввода частоты или нажмите зеленую кнопку для поиска следующего канала.

### Совет

Если частота известна, введите с помощью цифровых кнопок пульта ДУ трехзначное значение частоты.







- 4 Нажмите кнопку  после нахождения нового канала.
- 5 Выберите пункт **Сохранить как нов...** для сохранения нового канала под новым номером.
- 6 Нажмите кнопку  для входа.
- 7 Нажмите кнопку ОК.  
Появится сообщение **Готово**.
- 8 Нажмите кнопку **Menu**  для выхода из меню Настройка канала.

## 6.2.3 Точная настройка канала

Точная настройка необходима для поиска канала при плохом приеме сигнала.

- 1 Нажмите кнопку **Menu**  и выберите Конфигурация > Установка > Настройка

канала > Аналог. устан. вр... > **Точная настройка**.







- 2 Нажмите кнопку  для входа в меню Настройка канала.
- 3 Нажмите кнопку  или  для настройки частоты
- 4 Нажмите кнопку  по окончании точной настройки.
- 5 Выберите пункт **Сохранить текущий...** для сохранения канала после выполнения точной настройки под текущим номером.
- 6 Нажмите кнопку  для входа.
- 7 Нажмите кнопку ОК.  
Появится сообщение **Готово**.
- 8 Нажмите кнопку **Menu**  для выхода из меню Настройка канала.

## 6.3 Перестановка сохраненных каналов

Переименование, перестановка, удаление или переустановка сохраненных каналов.

### 6.3.1 Переименование канала

Присвоение или изменение названия канала для канала, название которого еще не было введено.

- 1 Нажмите кнопку **Menu**  и выберите Конфигурация > Установка > Настройка канала > **Перестановка**.
- 2 Нажмите кнопку  для входа в список каналов.
- 3 Нажмите кнопку  или  в списке каналов для выбора канала, который необходимо переименовать.
- 4 Нажмите красную кнопку.
- 5 Нажмите кнопку  или  для выбора символа или o или s для изменения символов. Пробел, цифры и другие специальные символы находятся между **z** и **A**.
- 6 Нажмите зеленую кнопку или кнопку ОК для завершения.



### Совет

С помощью желтой кнопки можно удалить все символы. С помощью синей кнопки можно удалить выделенные символы.

### 6.3.2 Удаление или переустановка канала

Удаление сохраненного канала с невозможностью его включения.



Переустановка ранее удаленного канала.

- 1 Нажмите кнопку **Menu**  и выберите Конфигурация > Установка > Настройка канала > **Перестановка**.
- 2 Нажмите кнопку  для входа в список каналов.

- 3 Нажмите кнопку ▲ или ▼ в списке каналов для выбора канала, который необходимо удалить или переустановить.
- 4 Нажмите зеленую кнопку для удаления или установки канала.
- 5 Нажмите кнопку **Menu**  для выхода из меню.

### 6.3.3 Изменение порядка каналов

Изменение порядка сохраненных каналов.

- 1 Нажмите кнопку **Menu**  и выберите Конфигурация > Установка > Настройка канала > Перестановка.
- 2 Нажмите кнопку ► для входа в список каналов.
- 3 Нажмите кнопку ▲ или ▼ в списке каналов для выбора канала, который необходимо переставить.
- 4 Нажмите желтую кнопку, чтобы переместить выделенный канал в списке каналов вверх.
- 5 Нажмите синюю кнопку, чтобы переместить выделенный канал в списке каналов вниз.
- 6 Нажмите кнопку **Menu**  для выхода из меню.

## 6.4 Управление каналами

### 6.4.1 Автоматический поиск

Раз в день в 3 утра, производится автоматический поиск всех доступных цифровых каналов.

Оставьте ТВ в режиме ожидания.

Ранее найденные каналы будут обновлены, а новые сохранены. Каналы не обнаруженные в ходе поиска будут удалены из списка каналов.

При обнаружении или удалении каналов системой управления каналами, во время запуска ТВ отображается соответствующее сообщение.

Появление такого сообщения можно включить или отключить.

- 1 Нажмите кнопку **Menu**  и выберите Конфигурация > Установка > Настройка канала > Стартовое сообщ... .
- 2 Выберите Вкл. или Выкл.

### 6.4.2 Поиск вручную



Обновление можно выполнить самостоятельно в любое время.

- 1 Нажмите кнопку **Menu**  и выберите Конфигурация > Установка > Настройка канала > **Установка обновл...**
- 2 Нажмите кнопку ► для входа в меню установки обновления.
- 3 Нажмите кнопку ОК.

- 4 Нажмите зеленую кнопку, чтобы начать. Установка обновления запустится и займет несколько минут.
- 5 Если обновление завершено, нажмите красную кнопку, чтобы вернуться в меню Настройка канала.
- 6 Нажмите кнопку **Menu**  для выхода из меню.

## 6.5 Тест приема цифрового сигнала

При условии приема цифрового телевидения можно провести проверку качества и силы сигнала конкретного канала.



- 1 Выбор канала.
- 2 Нажмите кнопку **Menu** .
- 3 Выберите Конфигурация > Установка > Настройка канала > **Тестов.прием(цифр.)**.
- 4 Нажмите кнопку ► для входа
- 5 Нажмите кнопку ОК.
- 6 Нажмите зеленую кнопку для запуска теста. Отобразится информация о качестве и силе сигнала данного канала.
- 7 Нажмите зеленую кнопку, чтобы сохранить частоту, если качество и сила сигнала хорошие.
- 8 Нажмите красную кнопку для возвращения к меню Настройка канала.
- 9 Нажмите кнопку **Menu**  для выхода из меню.

### ⚡ Совет

Для достижения оптимальных результатов, обратитесь к специалисту.

## 6.6 Заводские установки

Возможно потребуется вернуть исходные заводские установки. Будут сброшены только настройки изображения звука и Ambientlight.

- 1 Нажмите кнопку **Menu**  и выберите Конфигурация > Установка > Настройка канала > **Заводские установки**.
- 2 Нажмите кнопку ► для входа в меню Заводские установки.
- 3 Нажмите кнопку ОК.
- 4 Нажмите кнопку **Menu**  для выхода из меню.

# 7 Подключения

## 7.1 Обзор подключений

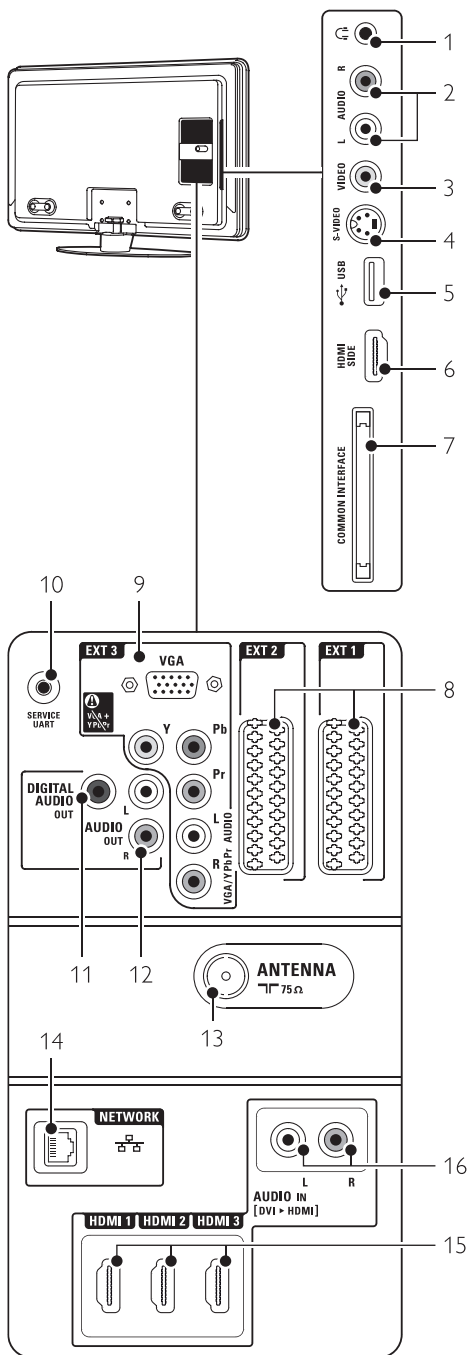

### Боковые разъемы

- Наушники**  
Мини-разъем Stereo
- Audio L/R**  
Входной разъем Audio L/R используется вместе с соединением Video или S-Video на боковой панели ТВ.
- Video**  
Входной разъем Video должен использоваться вместе с соединением Audio L/R на боковой панели ТВ.
- S-Video**  
Входной разъем S-Video используется вместе с соединением Audio L/R на боковой панели ТВ.
- USB**  
Разъем USB.
- HDMI (боковой)**  
Вход HDMI
- Общий интерфейс**  
Слот для Модуля условного доступа (CAM)

### Задние разъемы

- EXT1, EXT2  
Разъем Scart для DVD, видеомэгагитофона, цифрового ресивера, игровой приставки и т.п.
- EXT3  
Разъемы компонентного видео Y Pb Pr и Audio L/R для DVD, цифрового ресивера, игровой приставки и т.п.; VGA и Audio L/R - для компьютера.
- Сервисный UART**  
Только для обслуживания.
- Цифровой аудио выход**  
Разъем аудиовыхода cinch для системы домашнего кинотеатра и т.п.
- Аудио выход л/п**  
Разъем аудиовыхода cinch для системы домашнего кинотеатра и т.п.
- Антенный вход**
- Сеть**  
Разъем для домашней сети.
- HDMI 1, HDMI 2, HDMI 3  
Входной разъем HDMI для проигрывателя Blu-ray Disc, цифрового ресивера HD или игровой приставки HD и т.п.
- AUDIO L/R IN [DVI к HDMI]  
Входные аудиоразъемы Audio L/R In используются вместе с соединением DVI к HDMI.

## 7.2 О подключениях

### 7.2.1 Что нужно знать

Выполните подключение вашего устройства с максимально возможным качеством соединения.

Найдите вариант оптимального подключения своего устройства. Подключитесь к ТВ, используя этот вариант.

#### **HDMI** - в самом высоком качестве ★★★★★

Соединение HDMI обеспечивает наилучшее качество изображения и звука. Один кабель служит для передачи видео- и аудиосигнала. Воспользуйтесь HDMI для телесигнала HD (формат высокой четкости). HDMI с EasyLink обеспечивает простое управление подключенными устройствами, при условии поддержки ими стандарта HDMI CEC. См. раздел **7.2.2 EasyLink**

Если устройство подключено к ТВ с помощью HDMI, аудио и видео сигналы могут поступать только с устройства на ТВ. Само устройство не может принимать и записывать аудио и видео сигналы с ТВ.

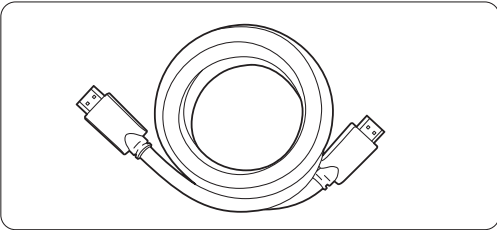

Кабель HDMI (макс. 5 м)

#### ⊕ Совет

##### **DVI к HDMI** – Повышенное качество ★★★★★

Если у устройства есть только разъем DVI, воспользуйтесь адаптером HDMI к DVI.

Для получения звучания подключите кабель Audio L/R к разъему Audio In L/R (DVI к HDMI).

Присвойте это соединение Audio In к HDMI 1, 2 или 3 в зависимости от места подключения устройства. См. раздел **7.5.2 Настройка звука** (при наличии).

#### ⊖ Примечание

HDMI поддерживает HDCP (High-bandwidth Digital Contents Protection). HDCP - это сигнал защиты от копирования подающийся вместе с содержимым HD (диски DVD или Blu-ray Disc).

#### **YPbPr** – Повышенное качество ★★★★★

Используйте соединение Component Video YPbPr вместе с Audio L/R. При подключении следите за цветовой маркировкой кабелей.

YPbPr может принимать сигналы HDTV.

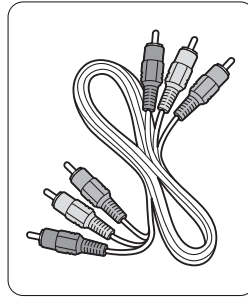

Кабель Component Video

Кабель Audio YPbPr

- Красный, Зеленый, Синий

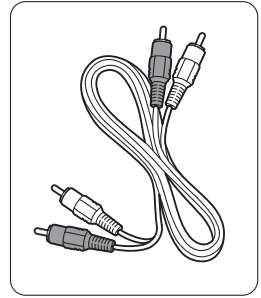

Аудио L/R

- Красный, Белый

#### **Scart** - Хорошее качество ★★★

Один кабель служит для передачи видео- и аудиосигнала.

Разъемы Scart могут принимать видео RGB, но не сигнал HDTV.

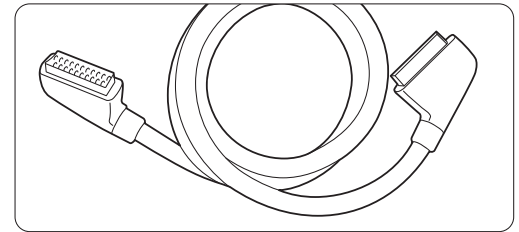

Кабель Scart

#### **S-Video** - в хорошем качестве ★★

Воспользуйтесь кабелем S-Video и кабелем Audio L/R (cinch). При подключении следите за цветовой маркировкой кабелей.

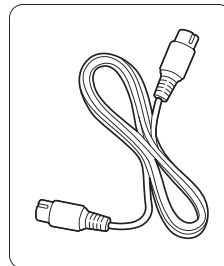

Кабель S-Video

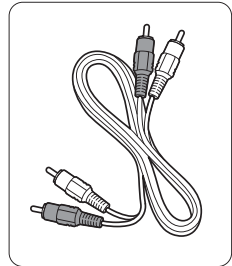

кабель Audio L/R

- Красный, белый

### Video - базовый уровень качества ★

Воспользуйтесь видеокабелем (cinch) и кабелем Audio L/R (cinch). При подключении следите за цветовой маркировкой кабелей.

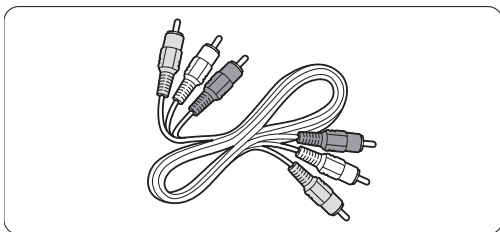

Видео - желтый и кабель Audio L/R - красный и белый

### 7.2.2 HDMI с EasyLink

Устройства, подключенные к HDMI и поддерживающие стандарт HDMI CEC могут работать одновременно.

- 1 Нажмите кнопку **Menu**  > Конфигурация > Установка > Предпочтения и нажмите кнопку  $\epsilon$  для входа в список.
- 2 Нажмите кнопку  $\blacktriangle$  или  $\blacktriangledown$  для выбора EasyLink.
- 3 Нажмите кнопку  $\blacktriangleright$  для входа
- 4 Нажмите кнопку  $\blacktriangle$  или  $\blacktriangledown$  для выбора **Вкл** или **Выкл**.
- 5 Выберите **Вкл** для включения EasyLink.

EasyLink может не работать с устройствами других марок.

### Запуск воспроизведения одним нажатием

Вставьте диск DVD и нажмите кнопку Play. Телевизор включится из режима ожидания автоматически. Автоматически отобразится программа DVD.

### Система режима ожидания

Нажмите кнопку  на пульте ДУ и удерживайте более 2 для включения подключенных устройств в режиме ожидания.

### Управление аудиосистемой

При подключении к ТВ аудиосистемы можно отключить динамики телевизора и слушать звучание ТВ через аудиосистему. См. раздел 5.3.5 Установки звука, Динамики телевизора.

### Примечание

Убедитесь, что Управление аудиосистемой в аудиоустройствах HDMI-CEC (напр. Системе домашнего кинотеатра) правильно установлена.

### 7.2.3 Синхронизированный аудиовыход

Для оптимального совпадения изображения и звука, подключите систему домашнего кинотеатра к выходам Audio Out L/R или Digital Audio. См. рис. 7.4.4 и 7.4.8.

Не подключайте напрямую аудиосигнал проигрывателя DVD, цифрового ресивера или другого аудио/видео устройства к системе домашнего кинотеатра.

## 7.3 Подключение с помощью Мастера подключений

Воспользуйтесь Мастером подключений для просмотра подключения устройств к ТВ. Все необходимые настройки будут выполнены автоматически.

Устройства можно также подключить без помощи Мастера подключений. См. раздел

### 7.4 Подключение без помощи Мастера подключений.

- 1 Нажмите кнопку **Menu**  на пульте ДУ и выберите Конфигурация > Установка > **Мастер подключений**.
- 2 Нажмите кнопку  $\blacktriangleright$  для запуска Мастера подключений и нажмите кнопку ОК.

## 7.4 Подключение без помощи Мастера подключений.

Соединения, показанные в данном разделе рекомендуются для большинства случаев. Возможны и другие решения.

После выполнения подключения необходимо зафиксировать для телевизора какое подключение выполнено.

См. раздел **7.5 Конфигурация подключений**.

### 7.4.1 DVD проигрыватель

С помощью кабеля Scart подключите устройство к входному разъему EXT1 на задней панели ТВ.

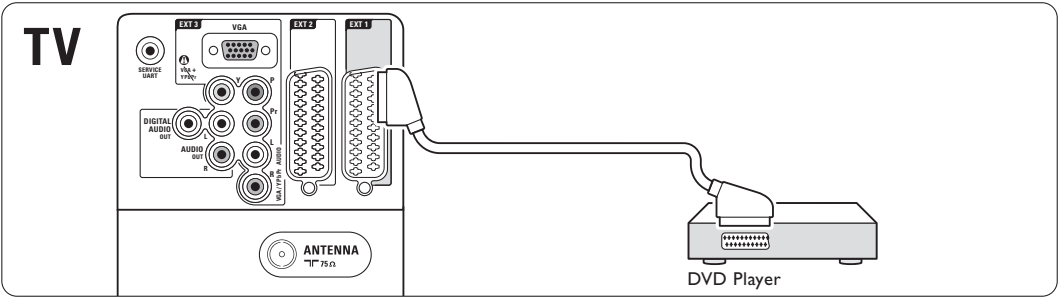

### 7.4.2 DVD рекордер или цифровой ресивер

Воспользуйтесь кабелем Scart и 2 антенными кабелями.

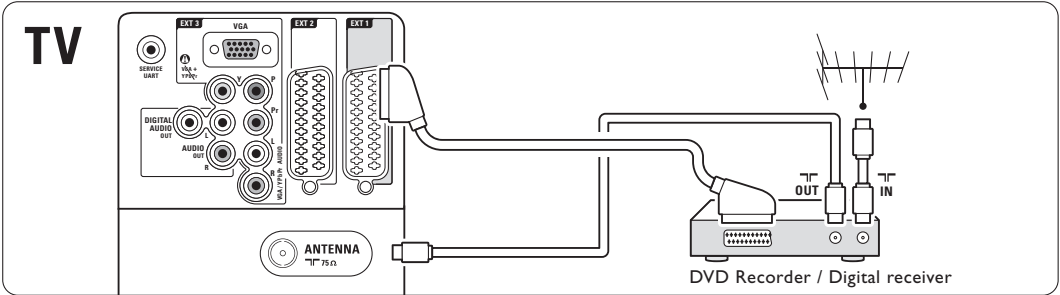

русский

### 7.4.3 DVD рекордер и цифровой ресивер

Воспользуйтесь кабелем Scart и 3 антенными кабелями.

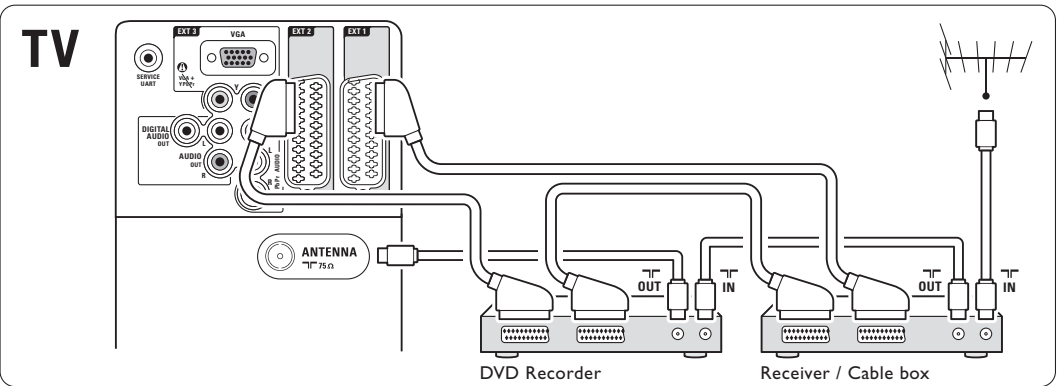

#### 7.4.4 DVD рекордер и система домашнего кинотеатра

Воспользуйтесь кабелем Scart, 2 антенными кабелями и 1 цифровым аудиокабелем (cinch).

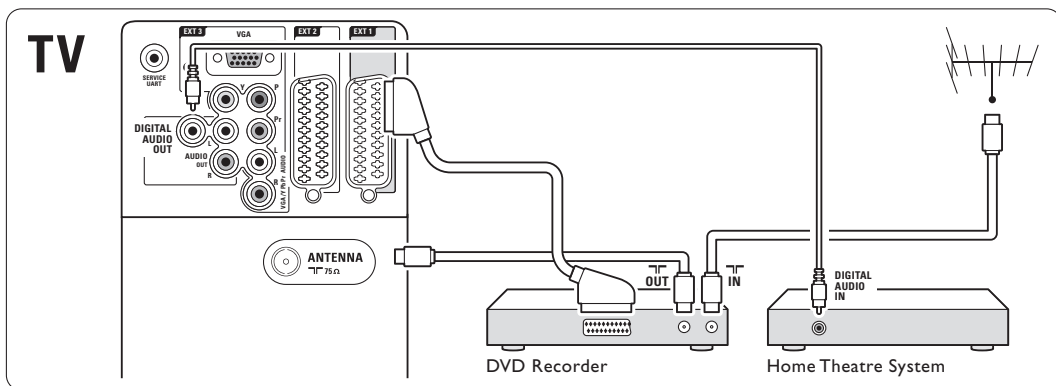

#### 7.4.5 DVD рекордер и система домашнего кинотеатра с DVD

Воспользуйтесь 2 кабелями Scart, 2 антенными кабелями и 1 цифровым аудиокабелем (cinch).

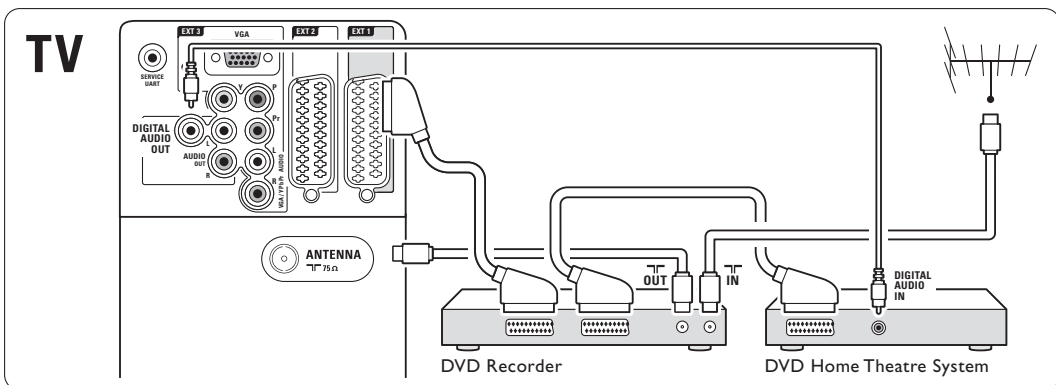

#### 7.4.6 Спутниковый ресивер

Воспользуйтесь кабелем Scart и 2 антенными кабелями.

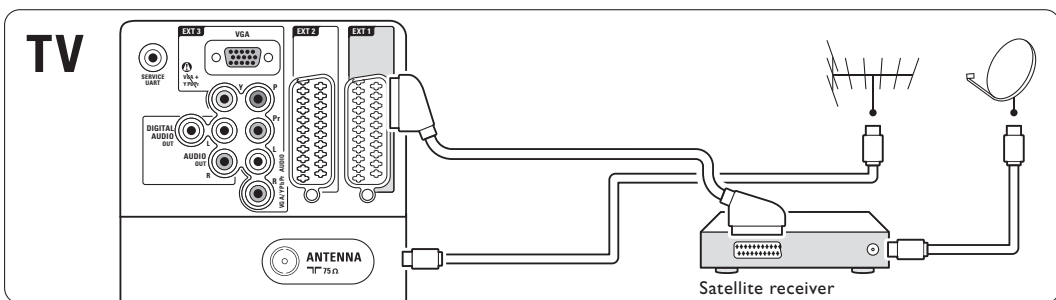



### 7.4.7 Цифровой ресивер HD / Спутниковый ресивер HD

Воспользуйтесь кабелем HDMI и 2 антенными кабелями.

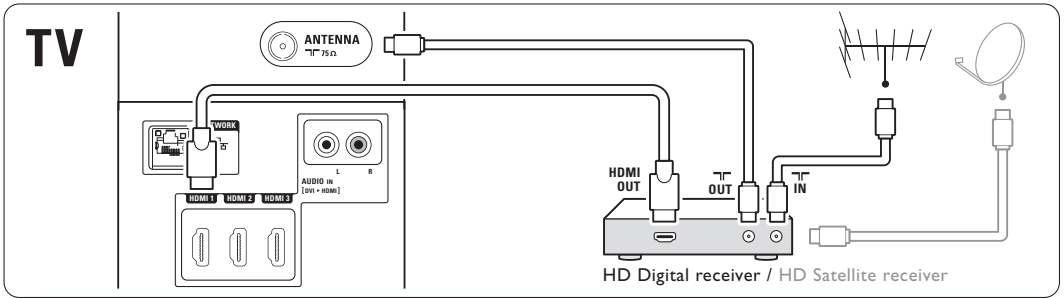

### 7.4.8 DVD-R, система домашнего кинотеатра и цифровой ресивер

Воспользуйтесь 3 кабелями Scart, 3 антенными кабелями и 1 аудиокабелем (cinch).

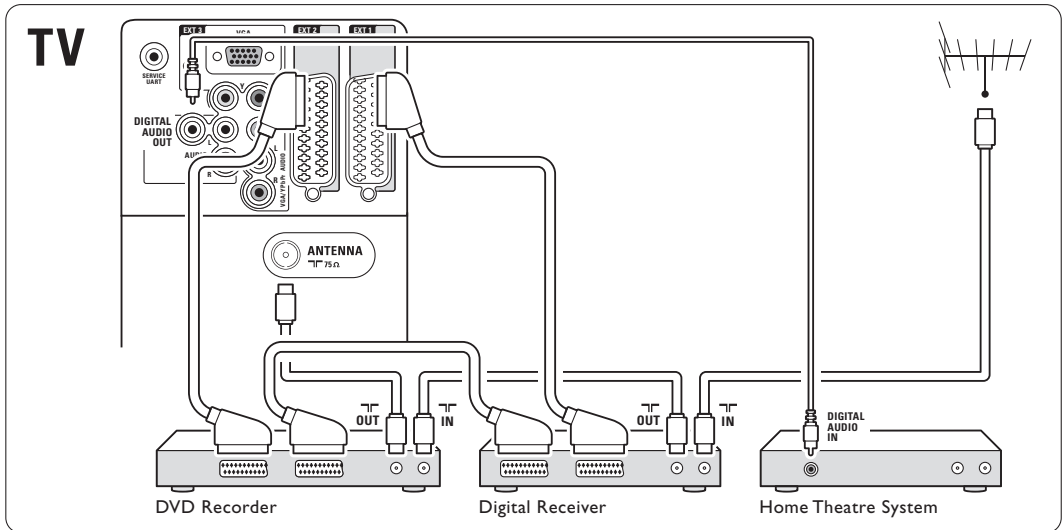

русский

### 7.4.9 Проигрыватель Blu-ray Disc

Воспользуйтесь кабелем HDMI.

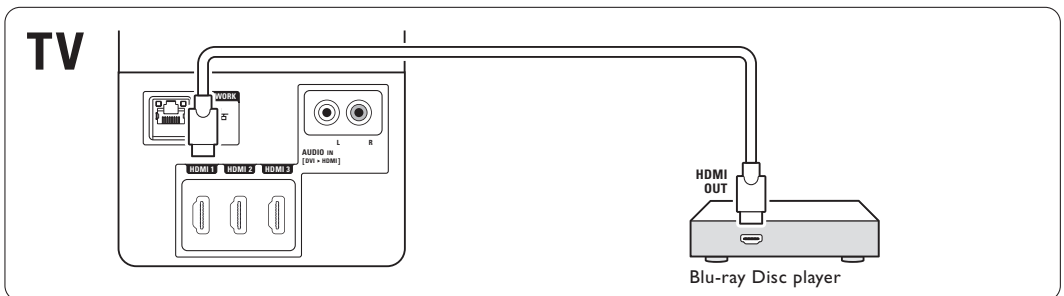

### 7.4.10 Игровая приставка

Наиболее практичное соединение для игровой приставки находится на боковой панели ТВ.

Подключения на боковых панелях ТВ  
Воспользуйтесь разъемом HDMI или S-Video и Audio L/R или разъемами Video и Audio L/R.

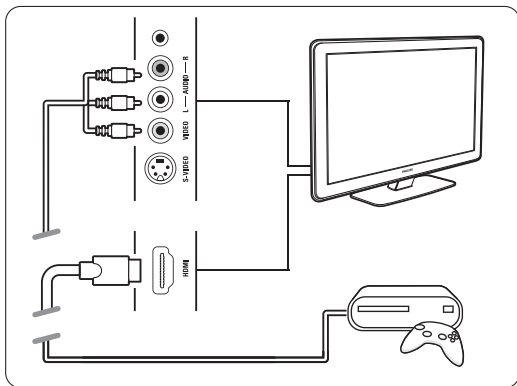

Подключения на задней панели ТВ  
Воспользуйтесь разъемом HDMI или разъемами EXT3-YPbPr и Audio L/R для получения качества HD.

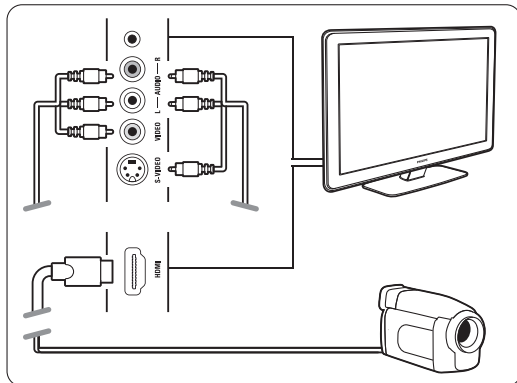
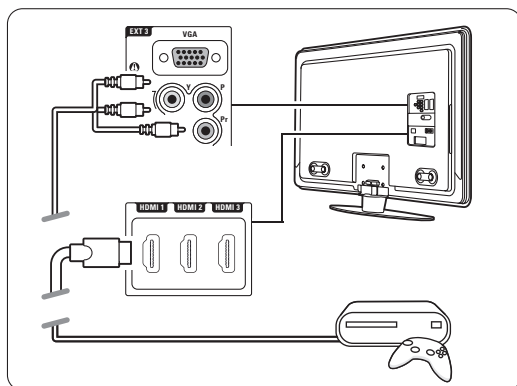

Подключения на задней панели ТВ  
Воспользуйтесь разъемом HDMI или разъемами EXT3-YPbPr и Audio L/R для получения качества HD.

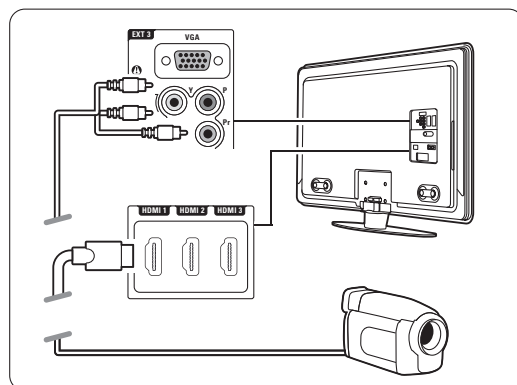

### 7.4.11 Видеокамера

Наиболее практичное соединение для видеокамеры находится на боковой панели ТВ.

Подключения на боковых панелях ТВ  
Воспользуйтесь разъемом HDMI или Video и Audio L/R или разъемами S-Video и Audio L/R.

## 7.4.12 Компьютер

Можно подключить компьютер напрямую к ТВ. Телевизор будет работать в качестве монитора компьютера.

Дополнительными функциями можно воспользоваться, подключив компьютер в компьютерной сети. См. раздел 7.7 Компьютерная сеть.

В качестве монитора компьютер может быть подключен на боковой панели с помощью адаптера DVI к HDMI или с помощью кабеля PC к TV. Компьютер также можно подключить с помощью соединения VGA.

### ⚠ Предупреждение

Перед подключением компьютера, установите для монитора компьютера частоту обновления 60 Гц.

### 💡 Совет

Измените формат изображения на Не в масштабе в меню Форм. изображения для максимальной резкости изображений компьютера. См. раздел 5.4.4 Формат широкоэкранный изображения.

### Соединение DVI к HDMI

Для подключения к боковому разъему HDMI воспользуйтесь адаптером DVI к HDMI.

Для звучания подключите боковой аудиоразъем Audio L/R.

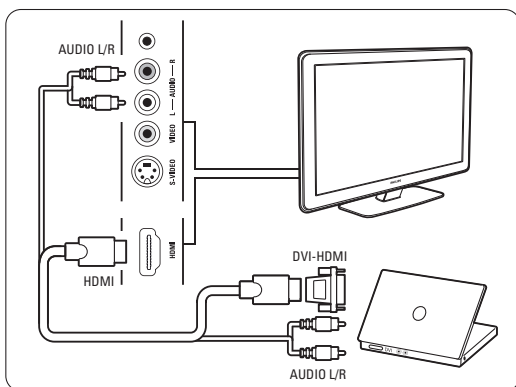

### Соединение PC к TV

С помощью кабеля S-Video и Audio L/R воспользуйтесь выходом PC-TV для подключения к боковой панели ТВ. Соединение VGA

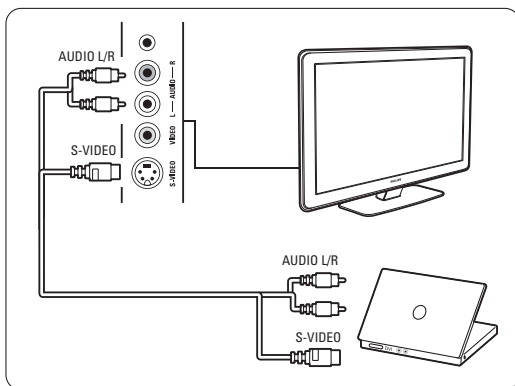

С помощью кабеля Scart подключите компьютер к входному разъему EXT3 на задней панели ТВ. Подключите Audio L/R к разъему EXT3 Audio L/R.

Поддерживаемые разрешения компьютерных

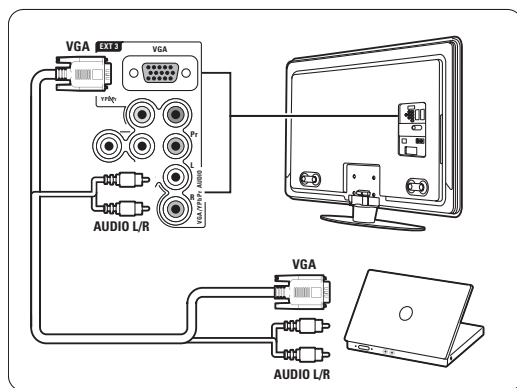

мониторов см. в разделе 8 Технические данные.

## 7.5 Конфигурация подключений



Необходимо зафиксировать для телевизора какое подключение выполнено, к какому разъему, какое устройство подключено.

Если вы воспользовались Мастером подключений подключения уже выполнены.

### 7.5.1 Присвоение имен устройствам

Для простоты выбора и оптимального управления сигналом присвойте имена подключенным устройствам.

Присвойте тип устройства (DVD, видеомэгагнитофон, игровая приставка) разъему, который используется для этого устройства.

- 1 Нажмите кнопку **Menu**  на пульте ДУ и выберите **Конфигурация > Установка > Переимен. устройств.**
- 2 Нажмите кнопку **▶** для входа в список.
- 3 Нажмите кнопку **▲** или **▼** для выбора соединения, используемого для подключенного устройства.
- 4 Нажмите кнопку **▶**.
- 5 Нажмите кнопку **▲** или **▼** для выбора типа устройства.
- 6 Нажмите кнопку **Menu**  для выхода из меню.

### 7.5.2 Настройка звука (при наличии)

Если вы воспользовались выходным аудиоразъемом Audio In L/R (DVI к HDMI) для устройства, подключенного к HDMI на задней панели ТВ, присвойте это соединение Audio In к HDMI 1, 2 или 3 в зависимости от места подключения устройства.



- 1 Нажмите кнопку **Menu**  на пульте ДУ и выберите **Конфигурация > Установка > Настройка звука.**
- 2 Нажмите кнопку **▶** дважды.
- 3 Нажмите кнопку **▲** или **▼** для выбора соединения HDMI, которое необходимо подключить к входному разъему Audio In.

| Установки аудио | Audio in L/R |
|-----------------|--------------|
| Audio in L/R    | Нет          |
|                 | HDMI 1       |
|                 | HDMI 2       |
|                 | HDMI 3       |
|                 |              |
|                 |              |
|                 |              |

### 7.5.3 Каналы декодера

Декодеры антенного канала подключены к разъему EXT1 или EXT2 (Scart).

Необходимо указать телеканал, как канал, подлежащий декодированию. Затем укажите разъем, к которому подключен декодер.

- 1 Нажмите кнопку **Menu**  на пульте ДУ и выберите **Меню телевиз. > Установка > Декодер > Канал.**
- 2 Нажмите кнопку **▶** для входа в список.
- 3 Нажмите кнопку **▲** или **▼** для выбора канала для декодирования.
- 4 Нажмите кнопку **◀** и вернитесь назад для выбора параметра **Состояние.**
- 5 Нажмите кнопку **▲** или **▼** для выбора разъема, используемого декодером.
- 6 Нажмите кнопку **Menu**  для выхода из меню.

| Установка             | Декодер   |
|-----------------------|-----------|
| ...                   | Канал     |
| Пом... подключениям   | Состояние |
| Переим... устройство  |           |
| Установки аудио       |           |
| Декодер               |           |
| Ручная установка сети |           |
| Часы                  |           |
| Заводские установки   |           |

## 7.6 Подготовка к приему цифровых услуг

Кодированные цифровые телеканалы могут декодироваться с помощью Модуля условного доступа (САМ) и смарт карты, предоставленных оператором службы цифрового ТВ. САМ может использоваться для нескольких служб, в зависимости от выбранного цифрового оператора (например, платного телевидения). Для получения дополнительной информации обратитесь к оператору телеслужбы.

### 7.6.1 Установка Модуля условного доступа - (САМ)

#### ⚠ Внимание

Найдите правильное положение САМ для установки в слот. Установка САМ неверной стороной может привести к поломке модуля или ТВ.

- 1 Аккуратно вставьте САМ до упора в слот Common Interface на задней панели ТВ.
- 2 Оставьте модуль САМ в слоте Common Interface.

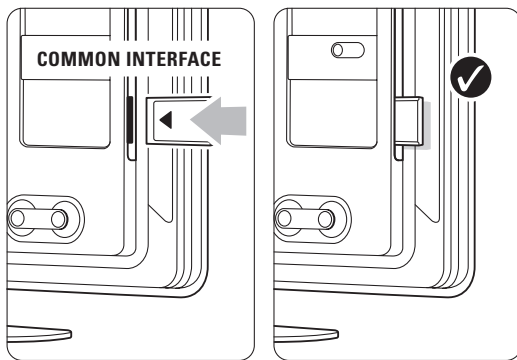

Для активации САМ может потребоваться несколько минут. Извлечение САМ из слота приведет к деактивации цифровой телеслужбы.

### 7.6.2 Меню Общий интерфейс

Это меню открывает доступ к услугам установленного САМ. Приложения и их функции, контент и экранные сообщения поступают от поставщика услуг САМ.

- 1 Нажмите кнопку **Menu**  на пульте ДУ и выберите Возможности > **Общий интерфейс**.

Этот пункт меню доступен когда САМ вставлен в слот и установлена связь с провайдером.

## 7.7 Компьютерная сеть

Телевизор можно подключить к компьютерной сети у себя дома. Просматривайте на телевизоре свои фотографии и слушайте музыку от любого подключенного к телевизору компьютера. Функция компьютерной сети данного телевизора имеет сертификат DLNA. Может использоваться ОС Microsoft Windows XP или Vista, Intel Mac OS X или Linux.

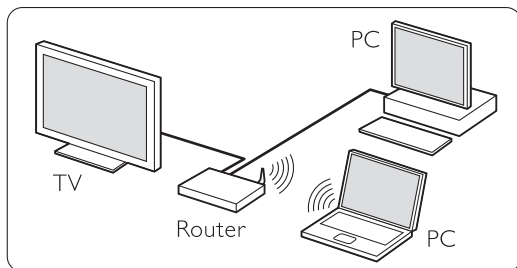

Образец домашней компьютерной сети

### 7.7.1 Что потребуется

Для подключения телевизора к домашней компьютерной сети потребуется:

- маршрутизатор и компьютер, подключенный к домашней сети
- сетевой кабель
- последнее приложение медиасервера (Windows, media Player 11 или аналогичн.) на вашем компьютере.

Полный список совместимого программного обеспечения медиасервера см. в разделе **8 Технические данные**.

### 7.7.2 Настройка подключений компьютерной сети

Для телевизора нет необходимости выполнять специальные настройки для автоматического подключения к сети.

- 1 С помощью сетевого кабеля подключите маршрутизатор к разьему **Network** на задней панели ТВ.

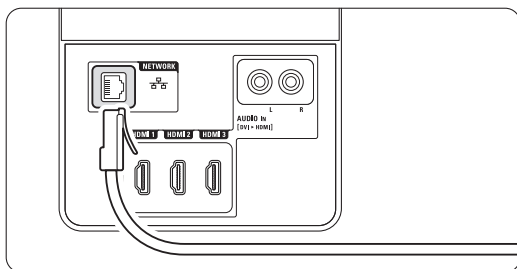

- 2 Включите маршрутизатор. Установите для DHCP параметр Вкл.

- 3 Включите компьютер и запустите приложение медиасервера.

Некоторые приложения медиасервера требуют настройки для использования файлов на ТВ. В медиасервере этот телевизор будет представлен в качестве номера - номера MAC или номера IP. Телевизор и маршрутизатор должны быть включенными, чтобы этот номер отобразился в медиасервере.

Выберите номер телевизора в медиасервере и установите совместное использование файлов с этим номером.

Для программного обеспечения медиа-сервера, отмеченного\* в разделе **8 Технические данные**, доступна пошаговая инструкция установки.

Смотрите раздел **7.7.4 Настройка медиасервера**.

Сетевое подключение может быть также заблокировано брандмауэром, системой безопасности вашего компьютера.

Разрешите приложению медиасервера войти в сеть.

- 4 Нажмите кнопку **Source** на пульте ДУ.

- 5 Выберите **Компьютерная сеть** и нажмите кнопку **▶**.

Для подключения может потребоваться некоторое время.

- 6 С помощью цветных кнопок и кнопок навигации просматривайте папки и воспроизводите файлы.

Если не удастся подключить телевизор к сети, ознакомьтесь с руководствами пользователя программы сервера, маршрутизатора или компьютера.

### 7.7.3 Настройка сети вручную

Некоторые специальные настройки сети можно выполнить на телевизоре. Для пункта DHCP установлен параметр Вкл. для автоматического подключения к сети.

Нажмите кнопку **Menu** > Настройка > Настройка сети вручную.

## 7.7.4 Настройка медиасервера

Медиасерверы необходимо настроить для совместного доступа к их файлам и папкам. Для настройки конкретного сервера тщательно следуйте инструкции.

### Проигрыватель Windows Media v11 в Windows Vista

#### Настройка сетевого доступа

В проигрывателе **Windows Media** выберите в меню пункт **Library** (Библиотека), затем **Media sharing** (Совместное использование медиафайлов).

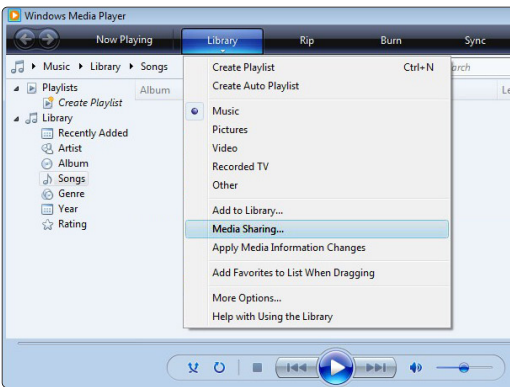

В окне **Media sharing** (Совместное использование медиафайлов) установите флажок рядом с **Share my media** (Разрешить совместное использование медиа). Щелкните **OK**.

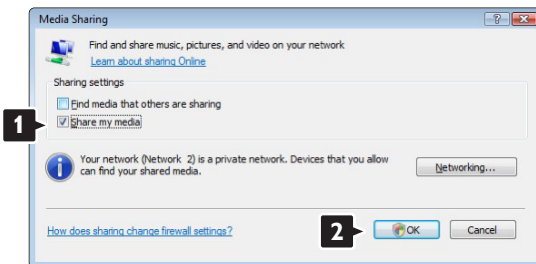

Если сетевое соединение не обнаружено и невозможно установить флажок, щелкните кнопку **Networking** (Сеть) для отображения окна **Network and Sharing Center** (Сеть и совместный доступ)...

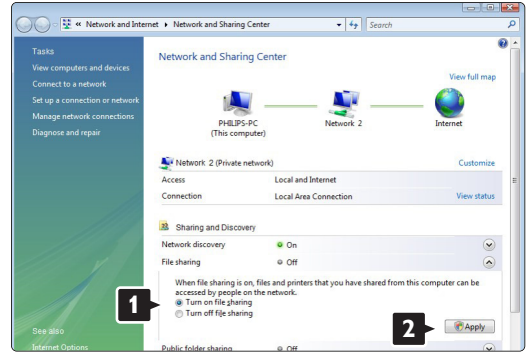

Установите для **Network discovery** (Обнаружение сети) параметр **On** (Вкл.). Установите для **File sharing** (Совместный доступ к файлам) параметр **On** (Вкл.). Вернитесь к окну **Media sharing** (Совместное использование медиафайлов) в проигрывателе **Windows Media** и установите флажок для **Share my media** (Разрешить совместное использование медиа). Щелкните **OK**.

После того, как телевизор подключен к компьютеру через маршрутизатор, и все устройства были включены, в окне **Media sharing** (Совместное использование медиафайлов) отобразится телевизор, как **Unknown Device** (Неизвестное устройство). Выберите устройство и щелкните **Allow** (Разрешить).

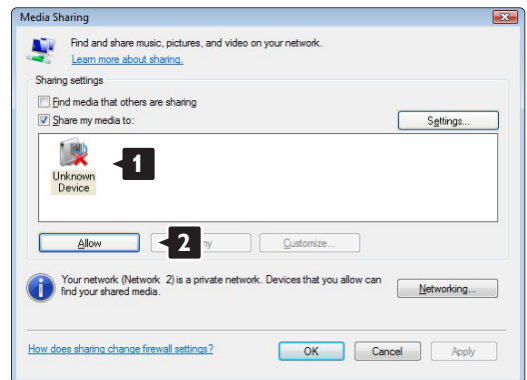

Для изменения определенных настроек доступа можно открыть окно **Settings** (Настройки). После того, как значок устройства (телевизора) был отмечен зеленой меткой, щелкните **OK**.

#### Установка папок для совместного доступа

В проигрывателе **Windows Media** выберите в меню пункт **Library** (Библиотека), затем **Add to Library** (Добавить в библиотеку).

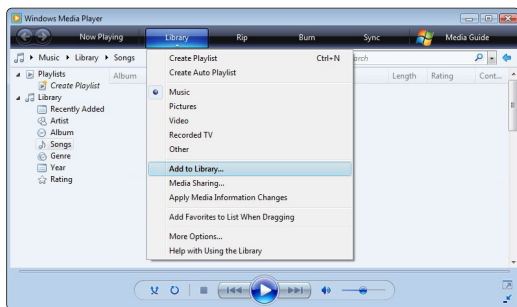

В окне **Add To Library** (Добавить в библиотеку) выберите **My folders and those of others that I can access** (Мои папки и другие доступные мне папки) и щелкните кнопку **Advanced Options** (Дополнительные функции).



В открытом окне **Advanced Options** (Дополнительные функции) в список доступа можно добавлять определенные папки. Щелкните **Add** (Добавить).

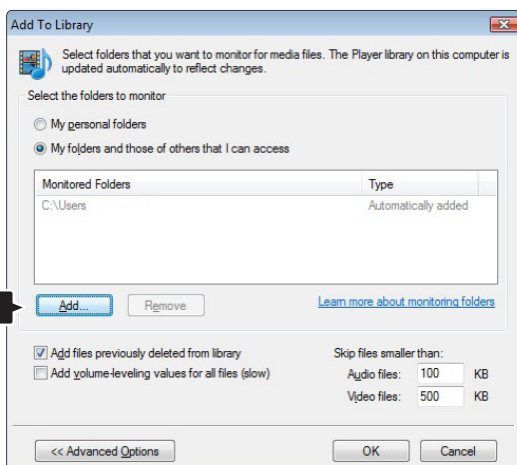

В окне **Add Folder** (Добавить папку) выберите папку с музыкой, фотографиями и видео, которые должны быть доступны для других устройств (телевизора). Щелкните **OK**.

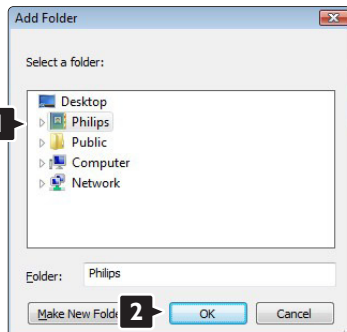

В окне **Add To Library** (Добавить в библиотеку) отображены только что добавленные папки. Можно добавить дополнительные папки для доступа. Щелкните кнопку **OK** для добавления файлов в библиотеку.

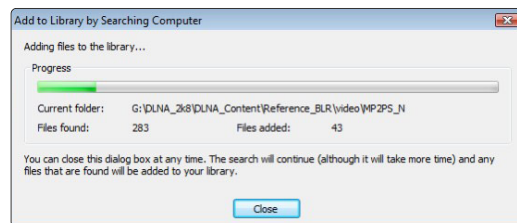
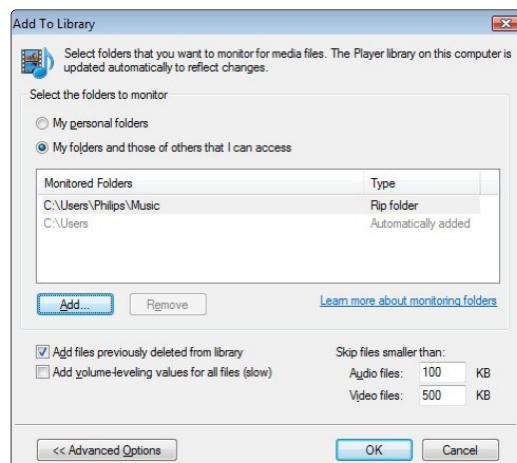

Теперь на вашем телевизоре все готово для воспроизведения музыки, фотографий и видео.

## Проигрыватель Windows Media v11 в Windows XP

### Настройка сетевого доступа

В проигрывателе **Windows Media** выберите в меню пункт **Library** (Библиотека), затем **Media sharing** (Совместное использование медиа).





В окне **Add To Library** (Добавить в библиотеку) выберите **My folders and those of others that I can access** (Мои папки и другие доступные мне папки) и щелкните кнопку **Advanced Options** (Дополнительные функции).

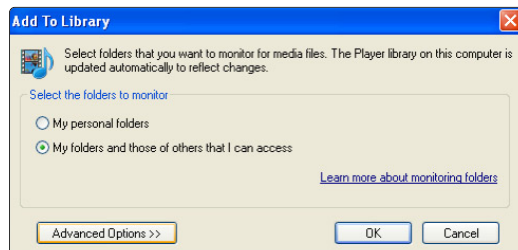

В окне **Media sharing** (Совместное использование медиа) установите флажок рядом с **Share my media** (Разрешить совместное использование медиа).

После того, как телевизор подключен к компьютеру через маршрутизатор, и все устройства были включены, в окне **Media sharing** (Совместное использование медиафайлов) отобразится телевизор, как **Unknown Device** (Неизвестное устройство). Выберите устройство и щелкните **Allow** (Разрешить).

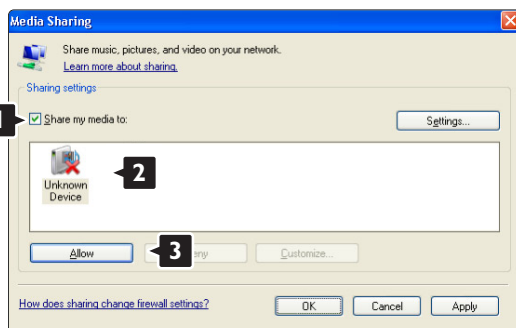

Для изменения определенных настроек доступа можно открыть окно **Settings** (Настройки). После того, как значок устройства (телевизора) был отмечен зеленой меткой, щелкните **OK**.

### Установка папок для совместного доступа

В проигрывателе **Windows Media** выберите в меню пункт **Library** (Библиотека), затем **Add to Library** (Добавить в библиотеку).

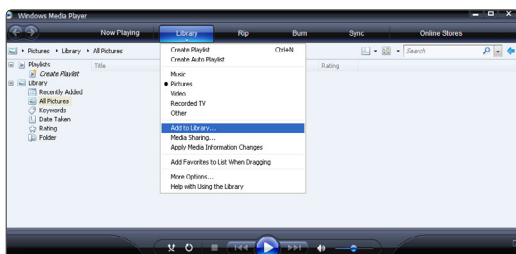

В открытом окне **Advanced Options** (Дополнительные функции) в список доступа можно добавлять определенные папки. Щелкните **Add** (Добавить).

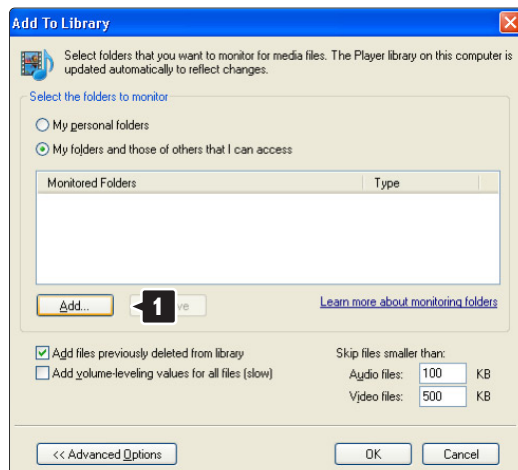

В окне **Add Folder** (Добавить папку) выберите папку с музыкой, фотографиями и видео, которые должны быть доступны для других устройств (телевизора). Щелкните **OK**.



В окне **Add To Library** (Добавить в библиотеку) отображены только что добавленные папки. Можно добавить дополнительные папки для доступа. Щелкните кнопку **OK** для добавления файлов в библиотеку.

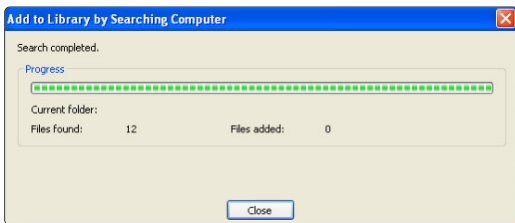
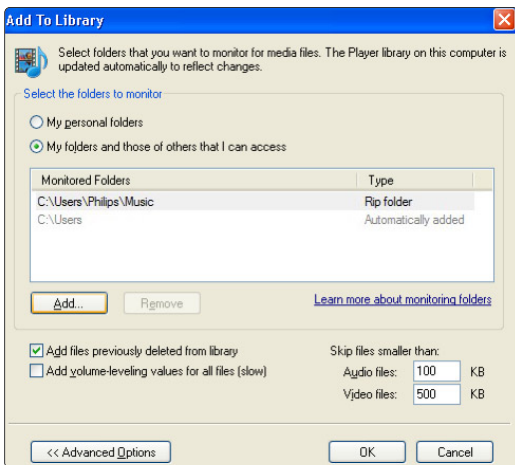

Теперь на вашем телевизоре все готово для воспроизведения музыки, фотографий и видео.

## TVeristy v.0.9.10.3 в Windows XP

### Настройка сетевого доступа

Щелкните вкладку **Settings** (Настройки) и кнопку **Start Sharing** (Начать совместный доступ).

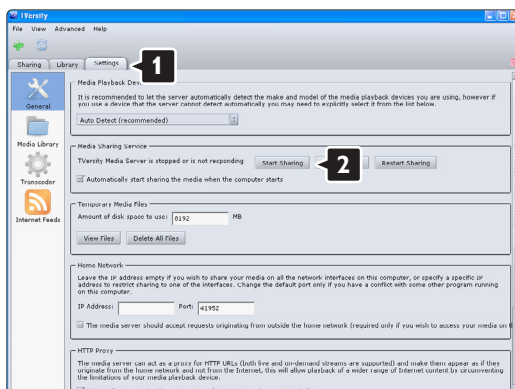

В всплывающем окне появится сообщение, что служба медиасервера запущена. Щелкните **OK**.



Щелкните вкладку **Sharing** (Совместный доступ).

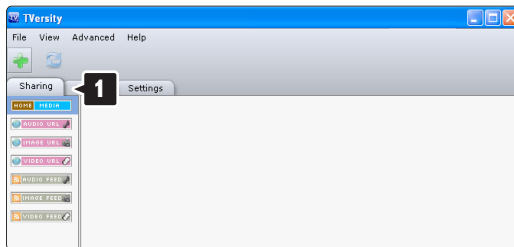

### Установка папок для совместного доступа

Щелкните значок зеленого плюса и выберите **Add folder** (Добавить папку)...



В всплывающем окне **Add media** (Добавить медиа) щелкните кнопку **Browse** (Обзор).

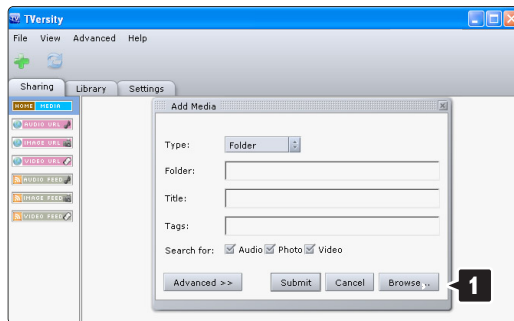

В окне **Browse for Folder** (Поиск папки) выберите папку с музыкой, фотографиями или видео, которая предназначена для доступа.

Щелкните **OK**.

Теперь на вашем телевизоре все готово для воспроизведения музыки, фотографий и видео.

## Twonky Media v4.4.2 в Macintosh OS X

### Настройка сетевого доступа

В **Twonky Media** щелкните **Basic Setup** (Основные настройки) > **First steps** (Первые шаги).

В этом окне можно изменить название сервера, который появляется на экране.

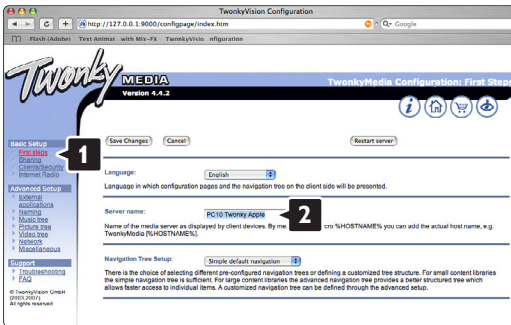

Щелкните **Basic Setup** (Основные настройки) > **Clients/Security** (Клиенты/Безопасность).

Установите флажок рядом с **Enable sharing for new clients automatically** (Автоматически разрешать доступ для новых клиентов).

### Установка папок для совместного доступа

Щелкните **Basic Setup** (Основные настройки) > **Sharing** (Совместный доступ).

Некоторые **Content Locations** (Местоположения) уже могли быть установлены автоматически.

Чтобы добавить папку (местоположение контента) для совместного доступа в сети, щелкните кнопку **Browse** (Обзор).

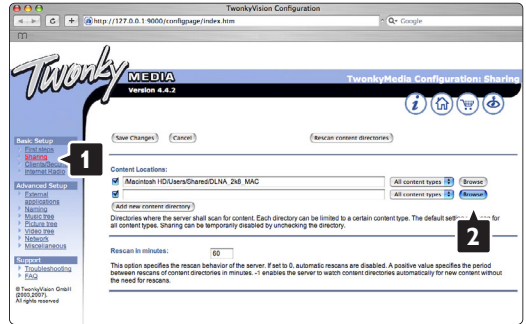

В синей рамке щелкните название жесткого диска для перехода к папке с музыкой, фотографиями и видео, которые должны быть доступны для других устройств (телевизора).

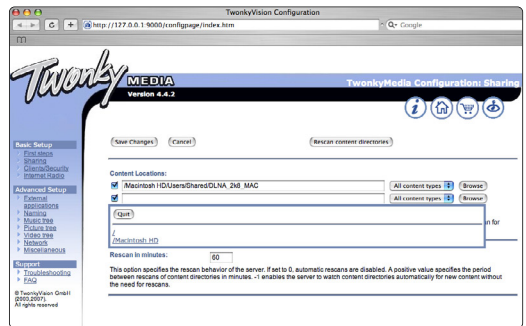

Щелкните **Select** (Выбрать), чтобы выбрать папку для совместного доступа.

Теперь щелкните **Save Changes** (Сохранить изменения).

Затем щелкните **Rescan content directories** (Повторить сканирование материалов).

В некоторых случаях не все файлы и папки будут доступны.

Щелкните **Support** (Поддержка) > **Troubleshooting** (Устранение неисправностей) и **Rebuild database** (Восстановить базу данных) для уверенности, что все работает правильно. Для восстановления может потребоваться некоторое время.

Теперь на вашем телевизоре все готово для воспроизведения музыки, фотографий и видео.

## 8 Технические данные

### Изображение / дисплей

- Тип дисплея: LCD Full HD W-UXGA
- Разрешение панели: 1920x1080p
- Улучшение изображения Perfect Pixel HD
- 1080p 24/25/30/50/60 Гц
- 100Hz Clear LCD (при наличии)

### Поддерживаемое разрешение дисплея

- Компьютерные форматы

| Разрешение   | Частота обновления |
|--------------|--------------------|
| 640 x 480p   | 60 Гц (VGA/HDMI)   |
| 600 x 800p   | 60 Гц (VGA/HDMI)   |
| 1024 x 768p  | 60 Гц (VGA/HDMI)   |
| 1280 x 768p  | 60 Гц (VGA/HDMI)   |
| 1360 x 765p  | 60 Гц (VGA/HDMI)   |
| 1360 x 768p  | 60 Гц (VGA/HDMI)   |
| 1280 x 1024p | 60 Гц (HDMI)       |
| 1920 x 1080i | 60 Гц (HDMI)       |
| 1920 x 1080p | 60 Гц (HDMI)       |
- Форматы видеосигнала

| Разрешение | Частота обновления  |
|------------|---------------------|
| 480i       | 60 Гц               |
| 480p       | 60 Гц               |
| 576i       | 50 Гц               |
| 576p       | 50 Гц               |
| 720p       | 50 Гц, 60 Гц        |
| 1080i      | 50 Гц, 60 Гц        |
| 1080p      | 24 Гц, 25 Гц, 30 Гц |
| 1080p      | 50 Гц, 60 Гц        |

### Тюнер / Прием / Передача

- Антенный вход: 75 Ом коаксиальный (IEC75)
- Телесистема: DVD COFDM 2K/8K, (MPEG2, MPEG4 при наличии)
- Воспроизведение видео: NTSC, SECAM, PAL
- DVD: Наземный DVB  
(см. список стран на табличке на ТВ)

### Звук

- Акустическая система:
  - Virtual Dolby Digital
  - BBE

### Мультимедиа

- Разъемы: USB
- Форматы воспроизведения: MP3, Slideshow (.alb) JPEG, MPEG1, MPEG2

Поддерживаемые приложения медиасервера

- Windows Media Player 11 (в Microsoft Windows XP\* или Vista\*)
- PacketVideo Twonky Media 4.4.2 (для ПК\* и Intel Mac OSX\*)
- Sony Vaio media server (в Microsoft Windows XP или Vista)
- TVersion v.0.9.10.3 (в Windows XP\*)
- Nero 8 - Nero MediaHome (в Microsoft Windows XP)
- DiXiM (в Windows XP)
- Macrovision Network Media Server (в Windows XP)
- Fuppes (в Linux)
- UShare (в Linux)
- Philips Media Manager (в Microsoft Windows XP)
- Плеер Philips NAS SPD8020

\* Для этого приложения медиасервера доступна пошаговая инструкция установки на сайте [www.philips.com/support](http://www.philips.com/support).

Поддерживаемые форматы USB/устройства памяти

- FAT 16, FAT 32, NTFS.

Пульт ДУ

- Тип: RC4492  
RC4494 (42PFL9803)
- Батарейки: 3 шт. типа AAA-LR03-1 5V

### Возможность соединения

Назад

- EXT1 (Scart): Audio L/R, CVBS in/out, RGB
- EXT2 (Scart): Audio L/R, CVBS in/out, RGB
- EXT3: Y Pb Pr или VGA, Audio L/R
- Вход HDMI 1 (HDMI 1.3a для всех соединений HDMI)
- Вход HDMI 2
- Вход HDMI 3
- Audio In L/R (DVI к HDMI)
- Audio Out L/R - синхронизация изображения
- Digital Audio out (коаксиальный-cinch-S/PDIF) - синхронизация изображения
- Сеть - (RJ45)

Side

- Вход HDMI Side
- S-Video Y/C
- Video in (CVBS)
- Аудиовход - левый/правый
- Выход наушников (миниразъем stereo)
- USB
- Слот общего интерфейса

## Питание

- Сеть: Переменный ток 220-240 В ( $\pm 10\%$ )
- Питание и энергопотребление в режиме ожидания:  
См. технические спецификации на веб-сайте [www.philips.com](http://www.philips.com)
- Температура окружающей среды: 5°C - 35°C

Характеристики могут быть изменены без предварительного уведомления. Подробные характеристики данного изделия см. на веб-сайте [www.philips.com/support](http://www.philips.com/support).

## Размеры и вес (приблизительно)

| Модели ТВ         | 32PFL9603D/H<br>32PFL9613D/H | 37PFL9603D/H  | 42PFL9603D/H<br>42PFL9703D/H<br>42PFL9803H | 47PFL9603D/H<br>47PFL9703D/H | 52PFL9703D/H  |
|-------------------|------------------------------|---------------|--|------------------------------|---------------|
| - ширина          | 828 mm                       | 953 mm        | 1054 mm                                    | 1167 mm                      | 1300 mm       |
| - высота          | 534 mm                       | 604 mm        | 658 mm                                     | 722 mm                       | 803 mm        |
| - глубина         | 109 mm                       | 101 mm        | 100 mm                                     | 101 mm                       | 127,5 mm      |
| - вес             | $\pm 19$ kg                  | $\pm 25$ kg   | $\pm 28$ kg                                | $\pm 35,5$ kg                | $\pm 45,5$ kg |
| ТВ +<br>подставка |                              |               |  |                              |               |
| - ширина          | 828 mm                       | 953 mm        | 1054 mm                                    | 1167 mm                      | 1300 mm       |
| - высота          | 594 mm                       | 677 mm        | 731 mm                                     | 795 mm                       | 875 mm        |
| - глубина         | 220 mm                       | 242 mm        | 265 mm                                     | 290 mm                       | 320 mm        |
| - вес             | $\pm 20$ kg                  | $\pm 28,5$ kg | $\pm 32,5$ kg                              | $\pm 40,5$ kg                | $\pm 49$ kg   |

## 9 Устранение неисправностей

### Телевизор и пульт ДУ

#### Телевизор не включается

- Проверьте подключение к электросети.
- Проверьте работоспособность батареек пульта ДУ. Проверьте полярность установки батареек (+ / -). ТВ можно включить, нажав кнопку на ТВ.
- Отключите телевизор от сети, подождите минуту и снова включите в сеть. Попробуйте включить снова.

#### ТВ не реагирует на команды пульта ДУ.

- Проверьте работоспособность батареек пульта ДУ. Проверьте полярность установки батареек (+ / -).
- Очистите линзы пульта ДУ и датчика ДУ телевизора.

#### Телевизор выключится, а красный индикатор начнет мигать







- Отключите телевизор от сети, подождите минуту и снова включите в сеть. Проверьте, оставлено ли достаточно пространства для вентиляции. Подождите пока ТВ остынет. Если ТВ не переходит в режим ожидания и мигание индикатора не прекращается, обратитесь в наш центр поддержки потребителей.

#### Забыли пароль для разблокирования функции Замок от ребенка?

- См. раздел 5.9.3 Установить код / Изменить код.

#### Меню телевизора на другом языке?

Для смены языка выполните следующие шаги.

- 1 Нажмите кнопку **Menu**  на пульте ДУ.
- 2 Используйте  для выбора последней строки меню.
- 3 Нажмите кнопку  трижды.
- 4 Нажмите кнопку  или  для выбора нужного языка.
- 5 Нажмите кнопку ОК.
- 6 Нажмите кнопку **Menu**  для выхода из меню.

### Телеканалы

#### Некоторые телеканалы пропали

- Проверьте, правильно ли выбран список каналов.
- Канал можно удалить в меню **Перестановка**.

#### Во время установки не найдено цифровых каналов

- Проверьте поддерживает ли телевизор DVB-t или DVD-C в вашей стране. См этикетку на задней телевизора Digital TV Country Compatibility (Поддержка цифрового ТВ по странам).

### Изображение

#### LightGuide включен, но изображения нет:

- Проверьте правильность подключения антенны.
- Проверьте правильность выбора устройства.

#### Есть звук, но изображение отсутствует

- Проверьте настройки контрастности и яркости в меню.

#### Плохое изображение

- Проверьте правильность подключения антенны.
- На качество изображения могут влиять громкоговорители, незаземленные аудиоустройства, неоновые светильники, высокие здания или горы. Попробуйте улучшить изображение, изменив положение антенны или установив устройство подальше от ТВ.
- Проверьте правильность выбора телесистемы в меню Ручная установка.
- Если изображение плохое только на определенном канале, попробуйте выполнить точную настройку этого канала в меню Точная настройка. См. раздел 6.2.3.

#### Плохие цвета изображения

- Проверьте настройки цвета в меню Изображение. Выберите сброс любого параметра в меню Предустановки. См. раздел 5.4.1.
- Проверьте соединения и кабели подключенных устройств.

#### ТВ не запоминает выполненные настройки при дальнейших включениях

- Проверьте, установлен ли параметр Дом в Меню телевиз. > Настройка > Установка > Предпочтения > меню **Расположение**.

## Изображение не совпадает с экраном, оно больше или меньше экрана

- Выберите в меню Форм. изображения более подходящий формат изображения. См. раздел **5.4.4 Формат широкоэкранный изображения**.
- Присвойте подключенному устройству имя в меню Подключения для оптимального управления сигналом. См. раздел **7.4.1 Присвоение имен устройствам**.

## Неправильное положение изображение на экране

- Некоторые сигналы изображения некоторых устройств не соответствуют экрану. Изображение можно сдвинуть с помощью кнопки перемещения на пульте ДУ. Проверьте выход сигнала устройства.

## Звук

### Есть изображение, но нет звука

- Проверьте, не установлено ли для звука значение 0.
- Проверьте не отключен ли звук кнопкой .
- Проверьте правильность подключения кабелей.
- Если аудиосигнал не обнаруживается, звук ТВ отключается автоматически. Это правильное функционирование и не означает неисправность.

### Звук низкого качества

- Проверьте установку параметра звука Стерео.
- Проверьте параметр Эквалайзер в меню Звук.
- Выберите любую из настроек Smart в меню. ;

### Звук поступает только от одного динамика

- Проверьте, не установлено ли на шкале Баланс крайнее правое или крайнее левое положение.

### Задержка звука при подключенном устройстве HTS-DVD

- См. руководство пользователя устройства HTS-DVD для настройки аудиосинхронизации. При невозможности установить значение задержки отключите функцию HD Natural Motion в меню Изображение > Perfect Pixel HD. См. раздел **5.4.3 Настройка изображения**.

## Подключения HDMI

### Неисправность устройств подключенных к HDMI

- Процедура HDMI - HDCP может занять несколько секунд, до того как на экране ТВ отобразится заставка устройства.
- Если ТВ не распознает устройство и на экране нет изображения, попробуйте переключиться с одного устройства на другое и назад для перезапуска процедуры HDCP.
- Если звук постоянно прерывается, см. руководство пользователя устройства для проверки правильности установок выхода аудиосигнала. Если это не принесло результата, подключите дополнительный аудиокабель.
- Если используется адаптер DVI-к-HDMI, проверьте наличие дополнительного аудиоподключения для завершения соединения DVI.
- HDMI и EasyLink не работают
- Проверьте, поддерживает ли стандарт HDMI CEC подключенное устройство. См. руководство пользователя, прилагаемое к устройству.
- Проверьте правильность подключения кабеля HDMI.
- Проверьте включена ли функция EasyLink в меню Конфигур., Установка, Предпочтения.
- Проверьте правильность настройки управления аудиосигналом в аудиоподключениях HDMI CEC. См. руководство пользователя, прилагаемое к аудиоподключению.

## Стандарт USB

### ТВ не отображает содержимое устройства USB

- Установите соответствие устройства (камеры) устройствам "класса запоминающих устройств".
- Для устройства USB может быть необходим специальный драйвер. К сожалению, такое программное обеспечение не может быть загружено в ТВ.

### В меню Мультимедиа не отображаются файлы.

- Не все аудио и файлы с изображениями поддерживаются. См. раздел 8 Технические данные.

## **Музыкальные файлы и фотофайлы воспроизводятся с проблемами**

- Возможности устройства USB ограничивают скорость передачи.

---

## **Компьютер**

### **Отображение материалов компьютера на экране ТВ не стабильно или не синхронизировано**

- Проверьте правильность выбора режима разрешения компьютера. См. раздел **8 Технические данные**.

### **Невозможно найти файлы в компьютере**

- Проверьте не были ли добавлены в папку файлы.
- Не все форматы файлов поддерживаются. См. раздел **8 Технические данные**.

### **Файлы компьютера не отображаются в меню компьютерной сети**

- Для медиасервера компьютера был установлен общий доступ к файлам с телевизором. См. раздел 7.6.2 Установка сетевого соединения компьютера.

### **Файлы компьютера не воспроизводятся**

- См. раздел 8 Технические данные поддерживаемых форматов файлов.

### **Если проблема не решена,**

Выключите и снова включите ТВ, это может помочь. Если ничего не изменилось, обратитесь по телефону в центр поддержки потребителей или получите информацию на веб-сайте [www.philips.com/support](http://www.philips.com/support).

Телефон службы поддержки потребителей на последней странице обложки этого руководства.

### **Прежде чем набрать телефонный номер, имейте наготове номер модели и серийный номер изделия.**

Эти номера находятся на этикетке упаковки или на задней и нижней панелях телевизора.

### **⚠ Внимание**

Запрещается самостоятельный ремонт телевизора.



# 10 Указатель

100 Hz Clear LCD 5,17

## **A**

Ambilight

LoungeLight 11

активный режим 19

меню / настройки 19

режимы 19

## **B**

Blu-ray Disc 39

## **D**

DHCP 44

DVB-T 5

DVD

воспроизведение 10

подключить 37

проигрыватель 37

рекордер 37,38

DHCP 44

## **E**

EasyLink 36

## **H**

HD natural motion 17

HDCP 35

HDMI подключение 35

## **L**

LightGuide 15

LoungeLight 11

## **P**

Perfect Pixel HD 17

## **U**

USB

просмотр фотографий 25

разъем 34

устройство 25

## **V**

VGA 41

## **Y**

YPbPr 35

## **A**

Аналоговый

Телеканалы 31

установка вручную 31

Автом. реж. surround 19

Автоограничитель

громкости 17

Авторежим часов 30

Автоустановка 30

Автоформат 18

Антенна

кабель 7

подключить 7

с устройствами 34

## **B**

Баланс

звук 19

Батарейки 3,7

Безопасность 3

Блокировки 24

Блокир.польз. 24

## **B**

Видеокабель 36

Видеокамера 40

Видеомагнитофон

подключение 38

Видеоформаты 50

Вкл. 8

Внешние 1,2,3 (EXT) 34

## **G**

Громкость

кнопка 12

меню 18

полоса 18

с нарушениями зрения 19

## **D**

Двойной I/II 19

Двойной экран 12

Декодер канал 42

Динамики телевизора 21

Динамич. яркость 20

контрастность 20

Домашняя

настройки сети 27,50

расположение 51

## **Z**

Заводские установки 33

Замок от ребенка 24

## **I**

Игровая приставка 40

Изменение порядка 33

Изображение

меню 18

формат папки 18

## **K**

Кабель HDMI 35

Scart 35

S-Video 35

YPbPr 35

Video 36

Камера (фото) 40

Канал

блокировать 24

список Все каналы 21

список избранного 21

установка 30

Кнопка(и)

вкл. ТВ 4

на пульте ДУ 4,12

цвет 12

Кнопка Menu 13

Кнопка ОК 12

Кнопка отключения звука 12

Код 24

Компьютер

подключить 41

разрешение изображения 50

Контрастность 17

## **M**

Меню Настройки телевизора 17

Модуль CA 43

Моно 19

Музыка 25

## **N**

Настройка звука 42

Настройка сети 44

Нарушения слуха 32

Наушники

громкость 19

подключить 4,34

Не в масштабе 18

**О**

- Обновление прогр. обеспечения 29
- Общий интерфейс (САМ) меню 43
  - слот 34,43
- Оптический датчик 18
- Оттенок 17
- Отсоединение подставки от телевизора 6
- Очистка экрана 3

**П**

- Паз для замка безопасности Kensington 5
- Переименов. 32
- Перестановка каналов 32
- Переход на летнее время 30
- Подавл. помех 17
- Поиск
  - каналы 31
  - страницы телетекста 20
- Польз. оттенок 18
- Положение ТВ 5
- Помощник установки 17
- Просмотр фотографий 26
- Присвоение имен устройствам 42
- Предпочтительный аудиоформат 30
- Пульт ДУ
  - батарейки 7
  - код установки 14
  - помощник 13
  - режим 13
  - обзор 12
  - универсальный 13

**Р**

- Радиоканал 27
- Разница громкостей 19
- Расположение 51
- Режим ожидания 12,24
- Резкость 17
- Рекордер 37

**С**

- Сброс в стандар. состояние 32
- Сверх-увеличение 19
- Сетевой шнур 7
- Система домашнего кинотеатра 38
- Следующая/предыдущая программа 12
- Смена кода 24

- Снижение дефектов MPEG 17
- Соединение
  - лучшее 35
  - настройка 43
  - обзор 34
  - Соединение Scart 36

- Списки избранных каналов 22
- Спутниковый ресивер 38
- Статичные изображения 3
- Стерео 19
- Страна выбор 30
- Субтитры 25
  - сдвиг 18
  - язык 25

**Т**

- Таблица страниц Т.О.Р 20
- Таймер включения 24
- Таймер выключения 25
- Таймеры 24
- Телетекст 20
  - двойной экран 20
  - меню 21
  - страница 20
  - телетекст 2.5 21
  - цифровой 21
  - язык 20
- Технические данные 50
- Точка белого 17
- Точная настройка 31

**У**

- Увеличенная резкость 18
- Универсальный пульт ДУ 13
- Универсальный режим 13
- Управление каналами 32
  - перестановка 32
  - предыдущий 12
  - сохранить / установить 32
- Уровень черного 17
- Установка
  - автоматический 30
  - вручную 32
  - настройка сети вручную 44
  - меню 30
  - обновить 32
  - Установка кода 24
- Устранение неисправностей 51
- Устройство
  - подключение 36
  - присвоение имени 42
  - просмотр 9
- Утилизация 3
- Уход за экраном 3

**Ф**

- Формат широкоэкранный изображения 18
- Функция Active control 17

**Ц**

- Цвет
  - кнопки 4,12
  - меню 17
  - усиление 17
- Цифровой
  - аудиовыход 34
  - ресивер 37
  - текстовые службы 21
  - тест приема 33
  - язык субтитров 25
- цифровой ресивер HD 39

**Ч**

- Часы 17
- Часовой пояс 31

**Ш**

- Широкоэкранный. 18

**Э**

- Звук
  - меню 20
  - режим surround 20
- Эквалайзер 19
- Электронный гид передач 23
- Энергосбережение 8

**Я**

- Язык
  - аудио 19
  - меню 30
- Язык субтитров 25
- Яркость 17
  - ambient 20

Данные о произведенном ремонте:

Дата поступления в ремонт: \_\_\_\_\_

Дата окончания ремонта: \_\_\_\_\_

№ квитанции: \_\_\_\_\_

Вид неисправности: \_\_\_\_\_

\_\_\_\_\_

Подпись

Штамп сервис-центра

Дата поступления в ремонт: \_\_\_\_\_

Дата окончания ремонта: \_\_\_\_\_

№ квитанции: \_\_\_\_\_

Вид неисправности: \_\_\_\_\_

\_\_\_\_\_

Подпись

Штамп сервис-центра

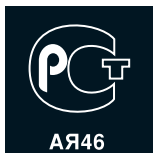

№ талона (Card #)



**PHILIPS** РОССИЯ

## БЫТОВАЯ ЭЛЕКТРОНИКА

ГАРАНТИЙНЫЙ ТАЛОН (warranty card)

ИЗДЕЛИЕ (item)

МОДЕЛЬ (type/version) \_\_\_\_\_ / \_\_\_\_\_

СЕРИЙНЫЙ № (serial #) \_\_\_\_\_

ДАТА ПРОДАЖИ (date of purchase) \_\_\_\_\_

ФИРМА-ПРОДАВЕЦ (seller) \_\_\_\_\_

ПОДПИСЬ ПРОДАВЦА (seller's signature) \_\_\_\_\_

ПЕЧАТЬ ПРОДАВЦА (seller's stamp) \_\_\_\_\_

**Настоящий талон действителен только при наличии печати и заполнения всех приведенных выше граф.  
(This card is only valid when all information is filled in and the stamp is present.)**

ПОКУПАТЕЛЬ (buyer) \_\_\_\_\_

АДРЕС (address) \_\_\_\_\_

ТЕЛЕФОН (telephone) \_\_\_\_\_

Настоящая гарантия предоставляется изготовителем в дополнение к правам потребителя, установленным действующим законодательством Российской Федерации, и ни в коей мере не ограничивает их.

Настоящая гарантия действует в течение одного года с даты приобретения изделия и подразумевает гарантийное обслуживание изделия в случае обнаружения дефектов, связанных с материалами и работой. В этом случае потребитель имеет право, среди прочего, на бесплатный ремонт изделия. Настоящая гарантия действительна при соблюдении следующих условий:

1. Изделие должно быть приобретено только на территории России, причем исключительно для личных бытовых нужд. Изделие должно использоваться в строгом соответствии с инструкцией по эксплуатации с соблюдением правил и требований безопасности.

2. Обязанности изготовителя по настоящей гарантии исполняются на территории России продавцами и официальными обслуживающими (сервис) центрами.

3. Настоящая гарантия не распространяется на дефекты изделия, возникшие в результате:

- а) химического, механического или иного воздействия, попавших посторонних предметов, насекомых во внутрь изделия;
- б) неправильной эксплуатации, включая, но не ограничиваясь, использованием изделия не по его прямому назначению и установку в эксплуатацию изделия в нарушение правил и требований безопасности;
- в) износа деталей отделки, ламп, батарей, защитных экранов, накопителей мусора, ремней, щеток и иных деталей с ограниченным сроком использования;
- г) ремонта и/или наладки изделия, если они произведены любыми иными лицами кроме обслуживающих центров;
- д) адаптации и изменения с обычной сферы применения изделия, указанной в инструкции по эксплуатации.

4. Настоящая гарантия действительна по предъявлении вместе с оригиналом настоящего талона оригинала товарного чека, выданного продавцом, и изделия, в котором обнаружены дефекты.

5. Настоящая гарантия действительна только для изделий, используемых для личных бытовых нужд, и не распространяется на изделия, которые используются для коммерческих, промышленных или профессиональных целей.

По всем вопросам гарантийного обслуживания изделий Филипс обращайтесь к Вашему местному продавцу.

Фирма Филипс устанавливает следующие сроки службы изделия:

Группа 1–5 лет

Радио, радиобудильники, магнитолы, переносные магнитолы, телефонные аппараты (проводные) и другая продукция, имеющая небольшую стоимость.

Группа 2–7 лет

Персональные компьютеры и периферийные устройства, цветные телевизоры (включая проекционные), видеоманитолы, автомобильные магнитолы, Hi-Fi звуковоспроизводящая аппаратура (включая компоненты), видеокамеры и переносные видеоустройства, радиотелефоны (беспроводные), цифровые сотовые телефоны и аппаратура игрового назначения.

Фирма Филипс уделяет большое внимание качеству выпускаемой продукции. При использовании ее для личных (бытовых) нужд с соблюдением правил эксплуатации срок их службы может значительно превысить официальный срок службы, установленный в соответствии с действующим законодательством о правах потребителей.

Фирма Филипс

Факс: (095) 937-9300

**Opsætningskoder til fjernbetjeningen  
Oppsettskoder for fjernkontroll  
Inställningskoder för fjärrkontroller  
Kaukosäätimen asetuskoodit**

**Коды установки пульта ДУ  
Kody konfiguracji pilota zdalnego sterowania  
Távezerlő beviteli kódok táblázata  
Kódy nastavení na dálkovém ovládaní  
Konfiguračné kódy pre diaľkový ovládač**

**DVD**

DVD player  
DVD recorder  
DVD-R HDD  
Blu-ray Disc

**STB**

Digital receiver  
- DVB-T  
Satellite receiver  
- DVB-S  
Cable receiver  
- DVB-C

**HTS**

Home Theatre Systems  
Amplifier

**DVD Codes**

**PHILIPS 0000, 0001, 0002, 0003, 0013,  
0021, 0030, 0049, 0100, 0105,  
0107, 0111, 0123, 0127, 0131,  
0135, 0145, 0150, 0153,  
0154, 0155, 0156, 0161, 0163,  
0164, 0177, 0193, 0197, 0204,  
0221, 0225, 0226, 0231, 0232,  
0233, 0258, 0260, 0271, 0273,  
0275, 0288, 0289, 0295, 0301,  
0310, 0311, 0312, 0318, 0320,  
0325, 0333, 0341, 0342, 0343,  
0354, 0355**

Aiwa 0028, 0109, 0140, 0171, 0303

Aika 0020

Akura 0066

Alba 0004, 0118, 0119, 0129, 0195, 0256

Apex 0040

Bang & Olufsen 0071

Best Buy 0062

Bosston 0056

Brandt 0049, 0115, 0132, 0191

Brittannia 0053

Bush 0004, 0032, 0050, 0052, 0060, 0064,  
0119, 0120, 0134, 0141, 0147,  
0183, 0185, 0189, 0256

Cambridge Audio 0055, 0070

CAT 0057, 0058

Celestial 0068

Centrex 0144

Centrum 0058

CGV 0055

Cinevision 0063

Classic 0034

Clatronic 0060

Conia 0050

Crypto 0065

C-Tech 0126

CyberHome 0108, 0124, 0137

Daewoo 0007, 0008, 0009, 0125, 0139,

0261, 0286

Dalton 0069

Dansai 0054, 0188

Daytek 0110, 0121

DEC 0060

Denon 0015, 0039, 0166, 0173, 0184

Denver 0032, 0060, 0066, 0118, 0172, 0308

Denzel 0051

Desay 0059

Diamond 0055, 0126

Digitor 0067

DK Digital 0134, 0292

Dmtech 0005

Dual 0051

DVX 0126

Easy Home 0062

Eclipse 0055

Elta 0015, 0033, 0136

Eltax 0290

Emerson 0026

Enzer 0051

Finlux 0055

Fisher 0029

Gericom 0144

Global Solutions 0126

Global sphere 0126

Go Video 0018

Goldstar 0114

Goodmans 0004, 0060, 0064, 0119, 0144,

0147, 0169, 0179, 0187, 0236, 0256

Graetz 0051

Grundig 0021, 0031, 0139, 0144, 0148

H&B 0060, 0061

Haaz 0055, 0126

Harman/Kardon 0045

HiMAX0062

Hitachi 0018, 0037, 0051, 0062, 0196, 0209,  
0284, 0302, 0317, 0330

Humax 0157

Innovation 0022, 0023, 0024, 0037

Jeutech 0056

JVC 0012, 0049, 0106, 0117, 0133, 0214,

0215, 0216, 0217, 0237, 0238,

0239, 0240, 0276, 0277, 0278,

0279, 0293, 0329, 0335

Kenwood 0015, 0043, 0138, 0181, 0186,

0300

Kingavon 0060

Kiss 0051, 0061

Koda 0060

KXD 0062

Lawson 0126

Lecson 0054

Lenco 0060

LG 0026, 0114, 0160, 0213, 0304,

0324, 0338, 0352, 0359

Life 0022, 0023, 0024

Lifetec 0022, 0023, 0024, 0037

Limit 0126

Loewe 0021, 0146, 0174

LogicLab 0126

Luxor 0144

Magnavox 0049, 0060, 0100

Magnum 0024, 0037

Marantz 0030, 0164, 0175, 0176

Matsui 0132, 0194

MBO 0046

Mediencom 0053

Medion 0006, 0022, 0023, 0024, 0037, 0064

Metz 0055

MiCO 0055

Micromaxx 0022, 0023, 0024, 0037

Micromedia 0049

Micromega 0105, 0271

Microstar 0022, 0023, 0024, 0037

Mirror 0064

Mitsubishi 0017, 0101

Mizuda 0060, 0062

Monyka0051

Mustek 0034, 0256, 0296

Mx Onda 0055

NAD 0044  
 Naiko 0144  
 Nakamichi 0048  
 Neufunk 0051  
 NU-TEC 0050  
 Omni 0053  
 Onkyo 0025, 0049, 0100, 0182  
 Optim 0054  
 Optimus 0019, 0103  
 Orava 0060  
 Orion 0185  
 Oritron 0024  
 P&B 0060  
 Pacific 0126  
 Palsonic 0052  
 Panasonic 0015, 0165, 0184, 0198, 0199,  
 0200, 0243, 0244, 0245, 0246, 0247,  
 0248, 0249, 0250, 0251, 0252,  
 0253, 0254, 0266, 0267, 0274,  
 0291, 0294, 0313, 0314, 0315,  
 0319, 0336, 0347, 0348, 0349,  
 0356, 0358  
 Philips Magnavox 0013  
 Pioneer 0019, 0103, 0112, 0113, 0116, 0128,  
 0149, 0159, 0180, 0201, 0202,  
 0203, 0206, 0207, 0208, 0242,  
 0255, 0263, 0305, 0321, 0326,  
 0327, 0328, 0337, 0344, 0345,  
 0346, 0353, 0357  
 Proline 0144, 0194  
 Provision 0060  
 Raite 0051  
 RCA 0035  
 REC 0052, 0053  
 RedStar 0066  
 Reoc 0126  
 Revoy 0061  
 Roadstar 0004, 0052, 0060  
 Rowa 0050, 0144  
 Rowsonic 0058  
 Saba 0115, 0132  
 Sabaki 0126  
 Sampo 0036  
 Samsung 0018, 0196, 0205, 0210, 0227,  
 0241, 0259, 0270, 0272, 0283,  
 0287, 0299, 0322, 0339, 0340  
 Sansui 0055, 0126  
 Sanyo 0257, 0262, 0285, 0298  
 ScanMagic 0256  
 Schneider 0004, 0005, 0006, 0024  
 Scott 0069, 0118  
 SEG 0004, 0042, 0051, 0126, 0152  
 Sharp 0022, 0044, 0130, 0151, 0268, 0280,  
 0350  
 Sherwood 0041

Shinco 0035  
 Sigmatek 0062  
 Silva 0066  
 Singer 0055, 0126  
 Skymaster 0033, 0034, 0126  
 Skyworth 0066  
 SM Electronic 0126  
 Sony 0014, 0104, 0109, 0122, 0171, 0178,  
 0192, 0222, 0223, 0224, 0228,  
 0229, 0230, 0282, 0297, 0306,  
 0309, 0316, 0323, 0351  
 Soundmaster 0126  
 Soundmax 0126  
 Standard 0126  
 Star Cluster 0126  
 Starmedia 0060  
 Supervison 0126  
 Synn 0126  
 Tatung 0125  
 TCM 0022, 0023, 0024, 0037, 0072, 0073,  
 0074, 0075, 0076, 0077, 0078,  
 0079, 0080, 0081, 0082, 0083,  
 0084, 0085, 0086, 0087, 0088,  
 0089, 0090, 0091, 0092, 0134,  
 0210, 0269, 0272  
 Teac 0019, 0050, 0126, 0168  
 Tec 0066  
 Technics 0170, 0184  
 Telefunken 0058  
 Tevion 0022, 0023, 0024, 0037, 0069, 0126  
 Thomson 0010, 0011, 0093, 0094, 0095,  
 0096, 0097, 0098, 0099, 0102,  
 0115, 0162, 0167, 0191, 0331, 0332  
 Tokai 0051, 0066  
 Toshiba 0013, 0049, 0100, 0142, 0161, 0190,  
 0211, 0212, 0218, 0218, 0220,  
 0234, 0235, 0264, 0265, 0281  
 TruVision 0062  
 Vtrek 0065  
 Wharfedale 0027, 0055, 0126  
 Wintel 0056  
 Xbox 0102, 0115  
 Xenon 0334  
 Xlogic 0126  
 XMS 0052  
 Yakumo 0144  
 Yamada 0144  
 Yamaha 0015, 0038, 0131, 0143, 0158, 0184,  
 0271, 0307

## STB Codes

**PHILIPS 0000, 0001, 0003, 0020, 0043,  
 0066, 0068, 0069, 0073, 0085,  
 0087, 0095, 0097, 0098, 0105,  
 0109, 0113, 0114, 0117, 0122,  
 0124, 0174, 0176, 0184, 0187,  
 0206, 0207, 0208, 0211, 0213,  
 0281, 0282, 0285, 0297, 0298,  
 0301, 0304, 0325, 0331, 0358,  
 0360, 0361, 0386, 0387, 0393,  
 0395, 0412, 0421, 0429, 0434**  
 ABC 0432  
 AB Sat 0100, 0122, 0123, 0132  
 AGS 0122  
 Akai 0043, 0105  
 Alba 0002, 0003, 0004, 0005, 0031, 0045,  
 0087, 0107, 0123, 0209, 0270  
 Alcatel 0430, 0431  
 Aldes 0004, 0005, 0006, 0072, 0107  
 Allsat 0007, 0025, 0042, 0061, 0068, 0105  
 Allsonic 0005, 0010, 0072, 0108, 0115  
 Alltech 0089, 0123  
 Alpha 0105  
 Altai 0078  
 Amitronica 0123  
 Ampere 0008, 0078, 0222  
 Amstrad 0044, 0071, 0078, 0090, 0092, 0096,  
 0101, 0106, 0123, 0127, 0128,  
 0155, 0222, 0225, 0274, 0275,  
 0278, 0317, 0388, 0405,  
 Amstrad 0435  
 Anglo 0123  
 Ankaro 0005, 0010, 0069, 0072, 0108, 0115,  
 0123  
 Anttron 0002, 0005, 0068, 0087  
 Apollo 0002  
 Arcon 0008, 0009, 0026, 0094, 0222, 0280,  
 0405  
 Armstrong 0105, 0225  
 ASA 0079  
 Asat 0043, 0105  
 ASLF 0123  
 AST 0014, 0074  
 Astacom 0095, 0122  
 Aston 0053, 0271  
 Astra 0012, 0013, 0037, 0064, 0076, 0082,  
 0119, 0123, 0225  
 Astro 0005, 0006, 0010, 0017, 0066, 0087,  
 0108, 0113, 0114, 0115, 0116,  
 0119, 0283, 0392  
 AudioTon 0005, 0025, 0087  
 Aurora 0126  
 Austar 0126, 0157  
 Avalon 0078

Axiel 0122  
 Axis 0010, 0013, 0021, 0077, 0082, 0108, 0115, 0405  
 Barcom0009  
 Best 0009, 0010, 0108, 0115  
 Blaupunkt 0017, 0066, 0113  
 Blue Sky 0123, 0128  
 Boca 0037, 0059, 0085, 0091, 0123, 0222, 0225, 0237, 0242, 0251  
 Boston 0122, 0222  
 Brain Wave 0019, 0075, 0094  
 Brandt 0049, 0334, 0335, 0336  
 Broadcast 0018, 0076  
 Broco 0082, 0123  
 BSKyB 0101, 0155, 0183, 0216  
 BT 0122  
 BT Satellite 0049, 0095, 0277  
 Bubu Sat 0123  
 Bush 0003, 0007, 0020, 0031, 0045, 0061, 0068, 0107, 0200, 0207  
 BVV 0094  
 Cabletime 0406, 0407, 0408, 0424, 0426, 0428  
 Cambridge 0091, 0116  
 Canal Satellite 0073, 0109, 0114  
 Canal+ 0047, 0115  
 Channel Master 0004, 0107  
 Chaparral 0040  
 Cherokee 0122, 0132  
 Chess 0052, 0112, 0118, 0123, 0322  
 CityCom 0003, 0022, 0098, 0110, 0119, 0124, 0157  
 Clatronic 0019, 0075  
 Clemens Kamphus 0033  
 Clyde Cablevison 0409  
 CNT 0006  
 Colombia 0222  
 Columbia 0222  
 Columbus 0028  
 Comag 0222  
 Comcrypt 0433  
 Commander 0069  
 Commlink0005, 0072  
 Comtec 0021, 0072, 0077  
 Condor 0010, 0108, 0115, 0119  
 Connexions 0016, 0078, 0108, 0115, 0284  
 Conrad0084, 0085, 0108, 0110, 0115, 0116, 0119, 0222  
 Conrad Electronics 0119, 0123  
 Contec 0021, 0022, 0077, 0085  
 Cosat 0025  
 Crown 0225  
 Cryptovision 0410  
 Cybermax 0057  
 Daeryung 0016  
 Daewoo 0123, 0188  
 Dansat 0007, 0061, 0068  
 D-Box 0103  
 DDC 0004, 0107  
 Decca 0023  
 Delega 0004  
 Dew 0021, 0077  
 Diamond 0024  
 Digitality 0119  
 Digipro 0129  
 Discoverer 0112, 0118  
 Discovery 0122  
 Diseqc 0122  
 Diskxpress 0009, 0284  
 Distratel 0128  
 Distrisat 0105  
 Ditistrad 0025  
 DNR 0094  
 DNT 0016, 0043, 0078, 0105  
 Dong Woo 0036  
 Drake 0026, 0327  
 DStv 0126  
 Dune 0108, 0115  
 Dynasat 0121  
 Echostar 0016, 0052, 0078, 0102, 0109, 0123, 0132, 0279, 0286, 0287, 0288, 0294, 0342, 0343, 0344, 0345  
 Einhell 0002, 0005, 0071, 0072, 0116, 0123, 0222, 0225, 0275  
 Elap 0122, 0123  
 Elekta 0006  
 Elsat 0092, 0123  
 Elta 0002, 0010, 0025, 0043, 0105, 0108, 0115  
 Emanon 0002  
 Emme Esse 0010, 0020, 0033, 0102, 0108, 0115, 0121  
 Engel 0123  
 Ep Sat 0003  
 Eurieult 0111, 0127, 0128  
 Eurocrypt 0064  
 Eurodec 0055  
 Europa 0069, 0085, 0105, 0105, 0119  
 Europhon 0119, 0222  
 Eurosats 0225  
 Eurosky 0010, 0108, 0110, 0115, 0116, 0119, 0222, 0225  
 Eurostar 0104, 0110, 0119, 0121, 0124, 0225  
 Eutelsat 0123  
 Eutra 0089  
 Exator 0002, 0005, 0087  
 Fenner 0112, 0115, 0118, 0123  
 Ferguson 0003, 0007, 0020, 0055, 0061, 0068, 0182, 0289, 0290, 0291, 0391  
 Fidelity 0071, 0090, 0116, 0275, 0405  
 Finlandia 0003, 0064  
 Filmnet 0433  
 Filmnet Cablecrypt 0411, 0427  
 Filmnet Comcrypt 0411  
 Finlux 0003, 0030, 0064, 0080, 0084, 0292, 0363, 0413  
 Finnsat 0021, 0055  
 Flair Mate 0123  
 Foxtel 0126, 0131, 0157, 0435  
 Fracarro 0045, 0102  
 France Satellite/TV 0028  
 France Telecom 0429, 0434  
 Freebox 0210  
 Freecom 0002, 0032, 0113, 0116  
 Freesat 0089, 0127  
 FTE 0008, 0034, 0085, 0091, 0108, 0277  
 FTEmaximal 0115, 0123  
 Fuba 0002, 0009, 0010, 0012, 0016, 0017, 0028, 0030, 0043, 0064, 0078, 0108, 0110, 0113, 0115, 0123, 0323  
 Fugionkyo 0129  
 Galaxi 0009  
 Galaxis 0005, 0010, 0013, 0021, 0025, 0031, 0050, 0072, 0077, 0082, 0108, 0110, 0115, 0126, 0157, 0293, 0295, 0346  
 Galaxisat 0074  
 Gardiner 0124  
 GEC 0409  
 General Instrument 0425, 0432  
 GMI 0225  
 Goldbox 0073, 0109, 0114  
 Goldstar 0032  
 Gooding 0117, 0412  
 Goodmans 0003, 0031, 0186, 0195  
 Granada 0064  
 Grandin 0062, 0111  
 Grothusen 0002, 0032  
 Grundig 0003, 0005, 0017, 0020, 0044, 0054, 0065, 0066, 0097, 0101, 0106, 0113, 0116, 0117, 0126, 0128, 0155, 0166, 0167, 0169, 0175, 0282, 0298, 0325, 0388, 0393, 0405, 0412  
 G-Sat 0068  
 Hanseatic 0039, 0086, 0118  
 Haensel & Gretel 0119, 0222  
 Hantor 0002, 0019, 0036, 0075  
 Hanuri 0006  
 Hase & Igel 0094  
 Hauppage 0179, 0198  
 Heliocom 0008, 0119  
 Helium 0119  
 Hinari 0004, 0068, 0107

Hirschmann 0017, 0033, 0066, 0078, 0079,  
0081, 0084, 0113, 0115, 0116,  
0119, 0122, 0127, 0165, 0322,  
0323, 0328, 0389, 0413  
Hisawa 0019, 0075  
Hitachi 0003, 0020, 0212, 0313  
HNE 0222  
Houston 0025, 0069  
Humax 0157, 0161, 0163, 0190, 0215,  
0217, 0296, 0346  
Huth 0005, 0018, 0019, 0021, 0025, 0033,  
0069, 0072, 0075, 0076, 0077,  
0085, 0119, 0130, 0222, 0225, 0272  
Hypson0111  
ID Digital 0157  
Imex 0111  
Imperial 0031, 0045  
Ingelen 0127  
Innovation 0010, 0039, 0050, 0052, 0057,  
0297, 0303, 0347, 0372  
Inernational 0222  
Interstar 0129  
Intertronic 225  
Intervision 0025, 0088, 0119  
ITT/Nokia0003, 0020, 0064, 0079, 0084,  
0103, 0284, 0313, 0323, 0413  
Jerrold 0414, 0420, 0422, 0425, 0432  
Johansson 0019, 0075  
JOK 0093, 0095, 0122  
JSR 0025  
JVC 0117, 0186, 0412  
Kamm 0123  
Kathrein 0017, 0022, 0034, 0040, 0043, 0066,  
0081, 0087, 0098, 0105, 0110,  
0113, 0122, 0123, 0124, 0132,  
0152, 0157, 0159, 0160, 0189,  
0218, 0283, 0299, 0300, 0324,  
0362, 0371, 0381, 0392, 0395  
Kathrein Eurostar 0110  
Key West 0222  
Klap 0122  
Konig 0119  
Kosmos 0032, 0033, 0034, 0081  
KR 0005, 0087, 0089  
Kreiselmeier 0017, 0066, 0113  
K-SAT 0123  
Kyostar 0002, 0087, 0222  
L&S Electronic 0115, 0222  
Lasat 0006, 0010, 0035, 0036, 0037, 0077,  
0091, 0108, 0110, 0112, 0115,  
0119, 0222, 0334, 0335, 0336  
Lemon 0094  
Lenco 0002, 0032, 0038, 0069, 0082, 0094,  
0108, 0110, 0115, 0119, 0123, 0277  
Leng 0019  
Lennox 0025  
Lenson 0029, 0116  
Lexus 0105  
LG 0032  
Life 0050  
Lifesat 0010, 0039, 0050, 0052, 0057, 0086,  
0108, 0112, 0115, 0118, 0123,  
0222, 0297, 0303, 0347, 0372  
Lifetec 0010, 0039, 0050, 0052, 0057, 0297,  
0303, 0347, 0372  
Lorenzen 0069, 0094, 0096, 0119, 0222  
Lorraine 0032  
Lupus 0010, 0108, 0115  
Luxor 0064, 0084, 0103, 0106, 0116, 0275,  
0313, 0323, 0388  
Lyonnaise 0055  
M & B 0086, 0118  
Macab 0055, 0434  
Manata 0095, 0111, 0122, 0123, 0222  
Manhattan 0003, 0006, 0020, 0025, 0095,  
0122, 0269, 0383  
Marantz 0043  
Mascom 0006, 0081  
Maspro 0003, 0020, 0040, 0063, 0066, 0089,  
0094, 0113, 0117, 0123, 0289,  
0328, 0393, 0412  
Matsui 0049, 0066, 0095, 0107, 0113, 0117,  
0122, 0412  
Max 0119  
MB 0039, 0086, 0118  
Mediabox 0073, 0109, 0114  
Mediamarkt 0225  
Mediasat 0013, 0073, 0082, 0109, 0114,  
0116  
Medion 0010, 0039, 0050, 0052, 0057, 0108,  
0115, 0123, 0222, 0297, 0303,  
0335, 0347, 0372  
Medison 0123  
Mega 0043, 0105  
Melectronic 0124  
Metronic 0002, 0005, 0006, 0009, 0062,  
0072, 0087, 0098, 0111, 0123,  
0124, 0128, 0359, 0366, 0367,  
0368, 0369, 0382  
Metz 0017, 0066, 0113  
Micro Electronic 0116, 0119, 0123  
Micro Technology 0082, 0123  
Micromaxx 0010, 0039, 0050, 0052, 0057,  
0115, 0297, 0303, 0347, 0372  
Microstar 0010, 0039, 0050, 0052, 0057,  
0297, 0303, 0347, 0372  
Microtec 0123  
Minerva 0017, 0117, 0412  
Mitsubishi 0003, 0017, 0049  
Mitsumi 0037  
Mnet 0427, 0433  
Morgan Sydney 0056  
Morgan's 0037, 0043, 0085, 0091, 0105,  
0123, 0222, 0225  
Motorola 0125  
Movie Time 0419  
Mr Zapp 0434  
Multichoice 0054, 0126, 0433  
Multistar 0034, 0036  
Multitec 0052, 0112, 0347  
Muratto 0015, 0032, 0074  
Mysat 0123  
Navex 0019, 0075  
NEC 0041, 0067, 0302  
Network 0068  
Neuhaus 0013, 0025, 0029, 0069, 0082,  
0085, 0094, 0116, 0119, 0123  
Neusat 0094, 0123  
NextWave 0051, 0130, 0273  
Nikko 0123, 0225  
Nokia 0003, 0020, 0064, 0079, 0084, 0103,  
0114, 0156, 0170, 0196, 0221,  
0233, 0235, 0241, 0253, 0254,  
0257, 0262, 0263, 0264, 0265,  
0284, 0310, 0311, 0320, 0323,  
0332, 0333, 0396, 0400, 0413  
Nomex0058  
Nordmende 0002, 0003, 0004, 0006, 0055,  
0075, 0107, 0290, 0324, 0391  
Noos 0434  
Nova 0126  
Novis 0019, 0075  
Oceanic 0024  
Octagon 0002, 0005, 0021, 0077, 0087  
Okano 0033, 0034, 0225  
Ondigital 0070, 0386, 0387  
Optex 0022, 0025  
Optus 0114, 0126, 0130  
Orbit 0014  
Orbitech 0002, 0083, 0085, 0112, 0114,  
0116, 0390  
Osat 0005, 0106, 0388  
Otto Versand 0017  
Pace 0003, 0007, 0017, 0020, 0031, 0044,  
0061, 0068, 0070, 0101, 0122,  
0132, 0155, 0183, 0199, 0201,  
0202, 0203, 0205, 0289, 0301,  
0307, 0329, 0394  
Pacific 0024  
Packsat 0122  
Palcom 0004, 0012, 0028, 0029, 0107  
Palladium 0116, 0117, 0225, 0412  
Palsat 0112, 0116  
Paltec 0012  
Panasat 0120, 0126



|   |  |  |
|---|--|--|
| Panasonic 0003, 0020, 0044, 0101, 0155, 0192, 0318  | Sat Team 0123  | Start Trak 0002  |
| Panda 0003, 0007, 0061, 0064, 0113, 0119  | Satcom 0018, 0039, 0076, 0086, 0118, 0119, 0306  | Strong 0002, 0005, 0010, 0032, 0045, 0108, 0114, 0115, 0126, 0129, 0231, 0232, 0234, 0238, 0243, 0245, 0253, 0266, 0284  |
| Patriot 0122, 0222  | Satec 0020, 0068, 0123   | STVO 0111  |
| Phoenix 0021, 0031, 0068, 0077  | Satelco 0108, 0115   | Sumida 0225  |
| Phonotrend 0003, 0005, 0025, 0033, 0072, 0346   | Satford 0018, 0076   | Sunny Sound 0108, 0115   |
| Pioneer 0109, 0114, 0197, 0373, 0405, 0415, 0416  | Satline 0088   | Sunsat 0082, 0123  |
| Polsat 0055   | Satmaster 0018, 0076   | Sunstar 0037, 0108, 0115, 0222, 0225, 0307   |
| Polytron 0022   | SatPartner 0002, 0005, 0006, 0019, 0032, 0033, 0075  | Super Sat 0121   |
| Predki 0019, 0075   | Satplus 0112   | Supermax 0130  |
| Preisner 0078, 0085, 0091, 0222   | Schacke 0087   | Systec 0222  |
| Premiere 0025, 0047, 0073, 0109, 0114, 0157, 0253, 0254, 0266   | Schneider 0010, 0050, 0052, 0057, 0097, 0112, 0122, 0285, 0303, 0347, 0385   | Tandberg 0055  |
| Priesner 0225   | Schwaiger 0022, 0024, 0039, 0051, 0068, 0085, 0086, 0112, 0118, 0119, 0128, 0222, 0272, 0299, 0305, 0335, 0337, 0339, 0340, 0341, 0346, 0347, 0357, 0370, 0383, 0385             | Tandy 0005   |
| Profile 0038, 0122  | Scientific Atlanta 0417, 0418  | Tantec 0003, 0020, 0028, 0029, 0289  |
| Promax0003  | SCS 0110   | Tatung 0023  |
| Prosat 0004, 0005, 0031, 0045, 0072, 0088, 0107, 0270   | Sede Electronique 0129, 0222   | TCM 0010, 0039, 0050, 0052, 0057, 0133, 0134, 0135, 0136, 0137, 0138, 0139, 0140, 0141, 0142, 0143, 0144, 0145, 0146, 0147, 0148, 0297, 0303, 0347, 0372                   |
| Prosonic 0096   | Seemann 0013, 0016, 0082, 0108, 0225   | Techniland 0018, 0076  |
| Protek 0024   | SEG 0002, 0010, 0019, 0039, 0075, 0086, 0096, 0108, 0115, 0118, 0139, 0229, 0231, 0234, 0250, 0258, 0317, 0384   | TechniSat 0016, 0029, 0060, 0083, 0105, 0112, 0114, 0116, 0150, 0151, 0164, 0185, 0194, 0213, 0214, 0220, 0224, 0226, 0236, 0239, 0240, 0260, 0267, 0308, 0309, 0390, 0398 |
| Provision 0006  | Seleco 0025, 0102  | Technology 0126  |
| PVP Stereo Visual Matrix 0422   | Septimo 0128   | Technosat 0130   |
| Pye 0117  | Servi Sat 0111, 0123   | Technowelt 0119, 0128, 0222  |
| Quadral 0004, 0005, 0010, 0072, 0085, 0088, 0095, 0107, 0108, 0115, 0122, 0132  | Siemens 0017, 0066, 0091, 0113   | Teco 0037, 0225  |
| Quelle 0017, 0071, 0110, 0119, 0275   | Silva 0032   | Tele+1 0411, 0427, 0433  |
| Quiero 0055   | Skantin 0123   | Telanor 0004   |
| Radiola 0043, 0105  | Skardin 0013, 0082   | Telesat 0039, 0086, 0110, 0118, 0119   |
| Radix 0016, 0078, 0089, 0127, 0191, 0247, 0256, 0380, 0397, 0399  | Skinsat 0116   | Teleciel 0087  |
| Rainbow 0005, 0087, 0089  | SKR 0123   | Telecom 0123   |
| Rediffusion 0041  | SKY 0125   | Teledirekt 0068  |
| Redpoint 0013, 0082   | Sky Digital 0044   | Telefunken 0002, 0020, 0049, 0095, 0122, 0330, 0334, 0335, 0336  |
| RedStar 0010, 0108, 0115  | Skymaster 0005, 0039, 0052, 0072, 0086, 0088, 0104, 0112, 0118, 0123, 0139, 0149, 0158, 0219, 0227, 0246, 0249, 0255, 0268, 0321, 0322, 0347, 0348, 0349, 0350, 0351, 0352, 0374 | Teleka 0005, 0016, 0078, 0081, 0087, 0094, 0116, 0119, 0225, 0280, 0393  |
| RFT 0005, 0043, 0069, 0072, 0083, 0105  | Skymax 0043, 0105  | Telemaster 0006  |
| Roadstar 0123   | SkySat 0112, 0116, 0118, 0119, 0123  | Telemax 0035   |
| Roch 0111   | Skyvision 0025   | Telepiu 0427, 0433   |
| Rover 0088, 0115, 0123  | SL 0094, 0222  | Telesat 0039, 0086, 0118, 0119   |
| Ruefach 0038  | SM Electronic 0112, 0123   | Telestar 0029, 0112, 0114, 0116  |
| Saba 0006, 0020, 0045, 0068, 0093, 0094, 0095, 0110, 0119, 0122, 0128, 0270, 0289, 0290, 0319, 0326, 0334, 0337, 0338, 0339, 0340, 0391 | Smart 0110, 0123, 0127, 0222   | Teletech 0104  |
| Sabre 0003  | Sony 0044, 0114, 0276  | Televest 0003, 0056, 0222, 0365  |
| Sagem 0055, 0099, 0434  | SR 0037, 0222, 0225, 0290  | Telewire 0025  |
| Sakura 0021, 0031, 0077   | Starcom 0432   | Tempo 0130   |
| Salora 0041, 0064, 0302, 0307   | Starland 0052, 0123  | Tevion 0010, 0039, 0050, 0052, 0057, 0123, 0297, 0303, 0347, 0372  |
| Samsung 0002, 0153, 0154, 0162, 0193, 0204, 0280  | Starring 0019, 0075  |  |
| SAT 0004, 0014, 0015, 0074, 0090, 0116, 0405  |  |  |
| Sat Cruiser 0130  |  |  |
| Sat Partner 0116  |  |  |

|              |  |                      |   |           |  |  |
|--------------|--|----------------------|---|-----------|--|--|
| Thomson      | 0003, 0011, 0027, 0046, 0049, 0055, 0073, 0110, 0114, 0119, 0122, 0123, 0168, 0172, 0173, 0177, 0178, 0180, 0181, 0290, 0330, 0391, 0401, 0402, 0403, 0404 | Wisi                 | 0228, 0230, 0235, 0236, 0242, 024, 0248, 0252, 0259, 0261, 0262, 0312, 314, 0315, 0316, 0356, 0375, 0376, 0377, 0378, 0379  | LG        | 0024, 0098, 0099, 0117, 0118, 0119, 0207, 0314   |  |
| Thorens      | 0024   | Wittenberg           | 0405  | Magnavox  | 0127   |  |
| Thorn        | 0003, 0007, 0020, 0289, 0291   | Woorisat             | 0006  | Mustek    | 0012   |  |
| Tioko        | 0022, 0222   | World                | 0075  | Panasonic | 0010, 0011, 0019, 0035, 0036, 0037, 0038, 0039, 0042, 0075, 0076, 0077, 0147, 0148, 0149, 0158, 0159, 0160, 0171, 0172, 0173, 0174, 0177, 0189, 0190, 0191, 0195, 0196, 0236, 0237, 0286, 0287, 0297, 0298, 0299, 0300, 0301, 0302, 0315, 0318 |  |
| Tokai        | 0105   | Worldsat             | 0122  | Pioneer   | 0025, 0084, 0085, 0138, 0139, 0209, 0210, 0226, 0227, 0249, 0282, 0283, 0284, 0285, 0292, 0293, 0294, 0310, 0316, 0317   |  |
| Tonna        | 0003, 0018, 0025, 0076, 0116, 0123   | Xcrypton             | 0108, 0115  | Saba      | 0101, 0102   |  |
| Torx         | 0432   | Xsat                 | 0123, 0132  | Samsung   | 0017, 0088, 0089, 0250, 0251, 0252   |  |
| TPS          | 0048   | Zaunkonig            | 0094  | Sanyo     | 0014, 0016, 0082, 0083, 0167   |  |
| Triad        | 0014, 0015, 0032, 0074, 0312   | Zehnder              | 0006, 0009, 0010, 0015, 0034, 0074, 0096, 0098, 0108, 0110, 0115, 0124, 0171, 0219, 0299, 0317, 0381, 0382  | Sharp     | 0068, 0069, 0070, 0132, 0133, 0134, 0155, 0181, 0182, 0230, 0238, 0239, 0303, 0304   |  |
| Triasat      | 0030, 0080, 0116   | Zenith               | 0125  | Sony      | 0006, 0013, 0021, 0029, 0040, 0043, 0049, 0050, 0051, 0116, 0120, 0122, 0123, 0124, 0140, 0141, 0142, 0143, 0144, 0145, 0146, 0156, 0157, 0175, 0184, 0185, 0186, 0187, 0188, 0192,  |  |
| Triax        | 0017, 0029, 0080, 0110, 0116, 0123, 0222, 0334, 0364   | Zinwell              | 0157  | Sony      | 0193, 0197, 0198, 0205, 0206, 0207, 0208, 0217, 0218, 0228, 0229, 0234, 0234, 0255, 0256, 0257, 0260, 0261, 0269, 0270, 0271, 0305, 0306, 0311   |  |
| Turnsat      | 0123   | Zodiac               | 0005, 0087  | TCM       | 0001, 0046, 0107, 0108, 0109, 0110, 0111, 0112, 0113, 0114, 0115, 0116   |  |
| Tvonic       | 0182   |                      |   | Teac      | 0053, 0054, 0267, 0268   |  |
| Twinner      | 0056, 0111, 0123, 0222, 0365   | <b>HTS Codes</b>     |   |           | Technics   | 0035, 0047, 0048, 0074, 0152, 0153, 0154, 0166, 0171, 0246, 0247, 0248 |
| UEC          | 0126, 0131   | <b>Philips</b>       | <b>0000, 0002, 0003, 0004, 0009, 0020, 0027, 0030, 0031, 0032, 0033, 0034, 0052, 0062, 0063, 0064, 0065, 0066, 0067, 0071, 0078, 0079, 0080, 0081, 0121, 0127, 0161, 0176, 0272, 0273, 0274, 0275, 0276, 0277, 0278, 0279, 0280, 0281, 0295, 0296, 0308, 0309, 0312, 0313</b> | Thomson   | 0130, 0131, 0135, 0136, 0137, 0175, 0178, 0179, 0180, 0205   |  |
| Uher         | 0112   |                      |   | Yamaha    | 0026, 0093, 0258, 0259   |  |
| Uniden       | 0042, 0090   | <b>Aiwa</b>          | <b>0023, 0043, 0090, 0091, 0092, 0162, 0163, 0168, 0169, 0170, 0199, 0200, 0201, 0288, 0289, 0290, 0291</b>   |           |  |  |
| Unisat       | 0021, 0077, 0105, 0222, 0225   | <b>Alba</b>          | <b>0100</b>   |           |  |  |
| Unitor       | 0009, 0019   | <b>Denon</b>         | <b>0058, 0059, 0060, 0061, 0072, 0073</b>   |           |  |  |
| United Cable | 0422   | <b>Denver</b>        | <b>0028, 0086, 0087, 0105, 0106</b>   |           |  |  |
| Universum    | 0017, 0066, 0079, 0090, 0096, 0110, 0113, 0117, 0119, 0292, 0412, 0413   | <b>DK digital</b>    | <b>0007</b>   |           |  |  |
| Variosat     | 0017, 0066, 0113   | <b>Eltax</b>         | <b>0005</b>   |           |  |  |
| Vega         | 0115   | <b>Goodmans</b>      | <b>0103, 0104</b>   |           |  |  |
| Ventana      | 0043, 0105   | <b>Harman/Kardon</b> | <b>0045</b>   |           |  |  |
| Vestel       | 0096   | <b>Hitachi</b>       | <b>0022, 0041, 0095, 0096, 0097</b>   |           |  |  |
| Via Digital  | 0046   | <b>JVC</b>           | <b>0008, 0015, 0044, 0055, 0056, 0057, 0125, 0126, 0128, 0129, 0150, 0151, 0164, 0165, 0183, 0211, 0212, 0213, 0219, 0220, 0221, 0222, 0223, 0224, 0225, 0231, 0232, 0233, 0240, 0241, 0242, 0262, 0263, 0264, 0265, 0266</b>   |           |  |  |
| Viasat       | 0132   | <b>Kenwood</b>       | <b>0018, 0094, 0155, 0194, 0202, 0203, 0204, 0214, 0215, 0216, 0230, 0243, 0244, 0245, 0253, 0254</b>   |           |  |  |
| Videoway     | 0423   |                      |   |           |  |  |
| Visionic     | 0019, 0025, 0052, 0053, 0093, 0122, 0123, 0353, 0354, 0355, 0356   |                      |   |           |  |  |
| Visiopass    | 0413, 0429, 0434   |                      |   |           |  |  |
| Visiosat     | 122, 140, 156  |                      |   |           |  |  |
| Viva         | 0069   |                      |   |           |  |  |
| Vivanco      | 0059   |                      |   |           |  |  |
| Vivid        | 0131   |                      |   |           |  |  |
| Vortec       | 0002, 0070, 0280   |                      |   |           |  |  |
| V-Tech       | 0014, 0015, 0074, 0093, 0098, 0124, 0304, 0313   |                      |   |           |  |  |
| Wela         | 0085   |                      |   |           |  |  |
| Welltech     | 0112   |                      |   |           |  |  |
| WeTeKom      | 0112, 0116, 0118   |                      |   |           |  |  |
| Wevasat      | 0003   |                      |   |           |  |  |
| Wewa         | 0003   |                      |   |           |  |  |
| Winersat     | 0019, 0075   |                      |   |           |  |  |
| Wintergarten | 0072   |                      |   |           |  |  |
| Wisi         | 0003, 0014, 0015, 0016, 0017, 0066, 0074, 0078, 0085, 0093, 0113, 0116, 0119, 0143, 0148, 0223,  |                      |   |           |  |  |



---

## Contact information

---

Type no. \_\_\_\_\_

Product no. \_\_\_\_\_



|                                  |           |   |           |                                 |       |
|----------------------------------|-----------|---|-----------|---------------------------------|-------|
| België / Belgique<br>078 250 145 | €0.06/min | Italia<br>8403 20086                        | €0.08/min | Svenska<br>08 5792 9100         | Local |
| Danmark<br>3525 8759             | Local     | Luxembourg<br>40 6661 5644                  | Locale    | Suomi<br>09 2311 3415           | Local |
| Deutschland<br>01803 386 852     | €0.09/min | Nederland<br>0900 8407                      | €0.10/min | United Kingdom<br>0870 900 9070 | Local |
| France<br>0821 611 655           | €0.09/min | Norge<br>2270 8111                          | Local     |                                 |       |
| ΕΛΛΑΣ<br>0 0800 3122 1280        | Δωρεάν    | Österreich<br>0810 000205                   | €0.07/min |                                 |       |
| España<br>902 888 784            | €0.10/min | Portugal<br>2 1359 1442                     | Local     |                                 |       |
| Ireland<br>01 601 1777           | Local     | Schweiz / Suisse / Svizzera<br>0844 800 544 | Local     |                                 |       |



Specifications are subject to change without notice  
Trademarks are the property of Koninklijke Philips Electronics N.V.  
or their respective owners  
2008 © Koninklijke Philips Electronics N.V. All rights reserved

[www.philips.com](http://www.philips.com)



Printed in Belgium