

# Panasonic

Цветной телевизор  
Инструкция по эксплуатации

• TX-29P100T  
TX-33P100T

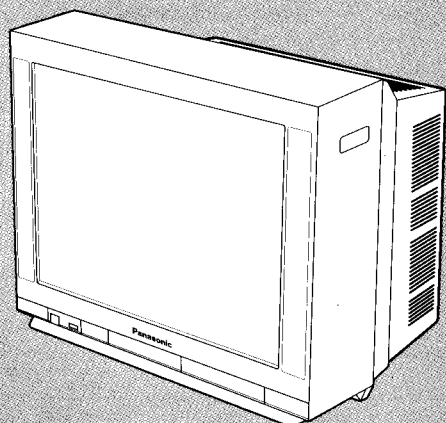

[ tau ]

FLAT

DIGITAL



Данная инструкция по эксплуатации является общей для всех вышеуказанных моделей.

Прочтите данную инструкцию перед эксплуатацией Вашего телевизора и сохраните ее для дальнейшего использования.

# Уважаемые покупатели фирмы Panasonic

*Добро пожаловать в семью потребителей продукции фирмы Panasonic.*

*Мы надеемся, что Ваш новый телевизор будет доставлять Вам удовольствие в течение многих лет.*

*Чтобы получить максимум того, чему способен Ваш новый телевизор, прочитайте пожалуйста эту Инструкцию, прежде чем делать какие-либо настройки, а потом сохраните её для дальнейших справок.*

*Сохраните также квитанцию о покупке и внесите номер модели и серийный номер аппарата в предусмотренное место на задней обложке этой Инструкции.*

## Содержание

### Предостережения и предосторожности

4

### Перед использованием данного телевизора

6 ~ 9



Соединение кабеля антенны к входной клемме RF .....	6
Соединение штепселя питания к розетке на стене .....	7
Как включить телевизор .....	7
Установка батарей .....	8
Геоманнитическая коррекция .....	9

# Содержание

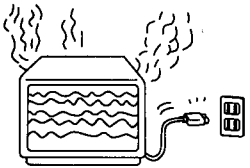
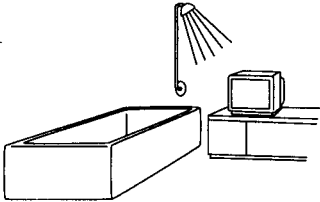

<b>Расположение контрольных кнопок</b>	<b>10 ~ 12</b>
<b>Соединения</b>	<b>13 ~ 16</b>
<b>Схема последовательности операций главного меню</b>	<b>18</b>
<b>Процедура настройки</b>	<b>19 ~ 31</b>
Выбор канала	20
Выбор системы телепередачи разных стран	22
Автоматическая настройка	24
Ручная настройка	26
Точная настройка	28
Как отменить функцию точная настройка	29
Пропуск номера программы	30
Как отменить функцию пропуска	31
<b>Общие операции</b>	<b>32 ~ 35</b>
Как включать и выключать питание/режим готовности	32
Выбор номера программы	32
Прямой выбор номера программы	32
Регулировка громкости	32
Выбор режима TV/AV	33
Выбор режима TV/AV/RGB	33
Выбор режима RGB	33
Кнопка дисплей	33
Кнопка приглушения звука	33
Кнопка повторного вызова	33
Кнопка отключения таймера	33
Выбор звуковой системы	34
Выбор цветовой системы	35
<b>Усовершенствованные операции дистанционного управления</b>	<b>36 ~ 40</b>
Операция КАРТИНКА В КАРТИНКЕ	36
Операции СТРОБИРОВАНИЕ, ПОИСК КАНАЛА и СТОП-КАДР	38
Операции P.A.I и D. PNR	39
Операция окружающего изображения	40
<b>Операции главного меню</b>	<b>42 ~ 51</b>
Операция меню изображения	42
Операция меню звука	43
Операция меню функции	44
Операция меню языка	47
Операция меню ЭКРАНА	48
Операция меню мульти PIP	50
<b>Операции телетекста</b>	<b>52 ~ 54</b>
<b>Операция ВМ/ЛД/ЦВД</b>	<b>56 ~ 57</b>
<b>Выявление неисправностей</b>	<b>58</b>
<b>Техническая характеристика</b>	<b>60 ~ 61</b>

# Предостережения и предосторожности

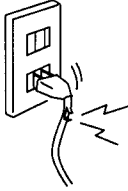
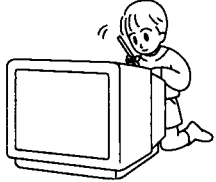
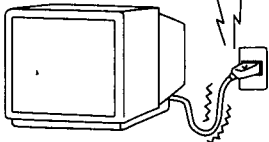
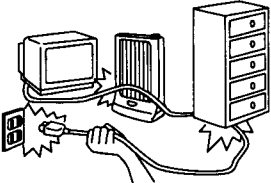
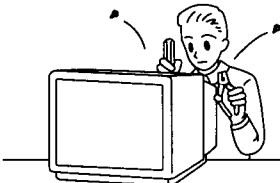
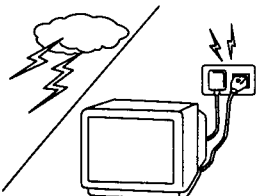
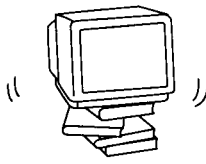
## ⚠ Предостережения

	<p>Отключить штепсель питания от стенной розетки в любом случае неисправности (нет изображения на экране, нет звука, странные звуки, дым или необычные запахи исходящие от аппарата). Отсоединить штепсель питания, если инородное тело или вода попали в аппарат или, если аппарат уронили или корпус поврежден.</p>		<p>Нельзя пользоваться аппаратом рядом с источником воды, например, возле ванны и т.п..</p>
	<p>НЕ СТАВИТЬ ни один из нижеуказанных предметов на телевизор: цветочные вазы, цветочные горшки, чашки, мелкие металлические предметы или емкости содержащие косметику, химические вещества или воду.</p>		<p>НЕЛЬЗЯ ПОЛЬЗОВАТЬСЯ поврежденным шнуром питания или штепселем, или штепселем неплотно входящим в розетку.</p>
	<p>НЕ ВСТАВЛЯТЬ инородные предметы (металлические или легковоспламеняющиеся предметы).</p>		<p>Обратиться к торговому агенту, чтобы Вам установили антенну.</p>
	<p>БУДЬТЕ ОСТОРОЖНЫ, чтобы не повредить шнур питания.</p>		<p>НЕ УДАЛЯТЬ заднюю крышку аппарата, так как это открывает доступ к токонесущим частям и компонентам находящимся под высоким напряжением.</p>
	<p>НЕЛЬЗЯ ТРОГАТЬ шнур антенны и сам аппарат во время грозы.</p>		<p>НЕ УСТАНАВЛИВАТЬ аппарат на неустойчивой основе.</p>

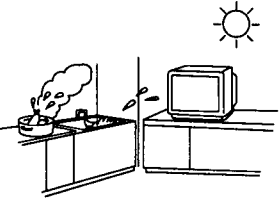
## ⚠ Предосторожности





	<p>НЕ РАЗМЕЩАТЬ аппарат во влажных или пыльных местах, или в местах открытых дыму или пару. НЕ РАЗМЕЩАТЬ в местах открытых прямому солнечному свету и возле других прямых источников тепла.</p>		<p>НЕ ТРОГАТЬ штепсель мокрыми руками.</p>
--	---	---	--

# Предостережения и предосторожности

## ⚠ Предостережения

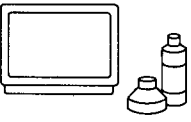
	<p>НЕ ВСТАВАТЬ, или не помещать тяжелые предметы на телевизор. Особую осторожность должны соблюдать семьи с маленькими детьми.</p>		<p>Разместить в безопасном месте.</p>
	<p>Для предотвращения повреждения электрических компонентов необходима соответствующая вентиляция; мы рекомендуем, чтобы расстояние между телевизором и предметами было со всех сторон не менее 10 см (↔), даже, если телевизор помещен в шкаф или между полками.</p>		<p>Выключить питание "ВЫКЛ" перед подсоединением к другому электрооборудованию.</p>
	<p>Перед чисткой, следует отсоединить штепсель питания от стенной розетки.</p>		<p>НЕ ТРЯСТИ телевизор.</p>
	<p>Отсоединить штепсель питания от розетки, если Вы не будете пользоваться аппаратом продолжительное время. Не оставляйте без присмотра.</p>		<p>Необходимо, чтобы антенну установила фирма, продавшая аппарат. Пользуйтесь услугами только квалифицированных и уполномоченных сервисных мастерских. Ремонт у неуполномоченных лиц запрещен.</p>

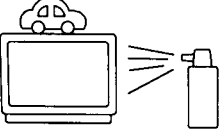
## Чистка

	<p>Аппарат содержит много пластмассовых частей. Поэтому НЕЛЬЗЯ пользоваться бензином, разбавителями или другими химическими средствами для чистки аппарата.</p>		<p>Пыль накапливается на экране телевизора. Поэтому, время от времени надо чистить экран мягкой тканью. Если Вы используете химически пропитанную ткань, то надо тщательно соблюдать инструкцию приложенную к ткани.</p>
	<p>ИЗБЕГАТЬ попадания на аппарат инсектицидов или других летучих веществ. НЕ ДОПУСКАТЬ контакта аппарата с резиновыми или виниловыми продуктами в течение длительного времени.</p>		<p>Удалить грязь и пятна мягкой тканью. Даже если телевизор сильно загрязнен, нельзя наносить очиститель непосредственно на аппарат. Смочить ткань в растворе нейтрального очистителя разбавленного водой. Затем отжать ткань, тщательно вытереть телевизор и в конце вытереть его сухой тканью.</p>

# Перед использованием данного телевизора

## Соединение кабеля антенны к входной клемме RF

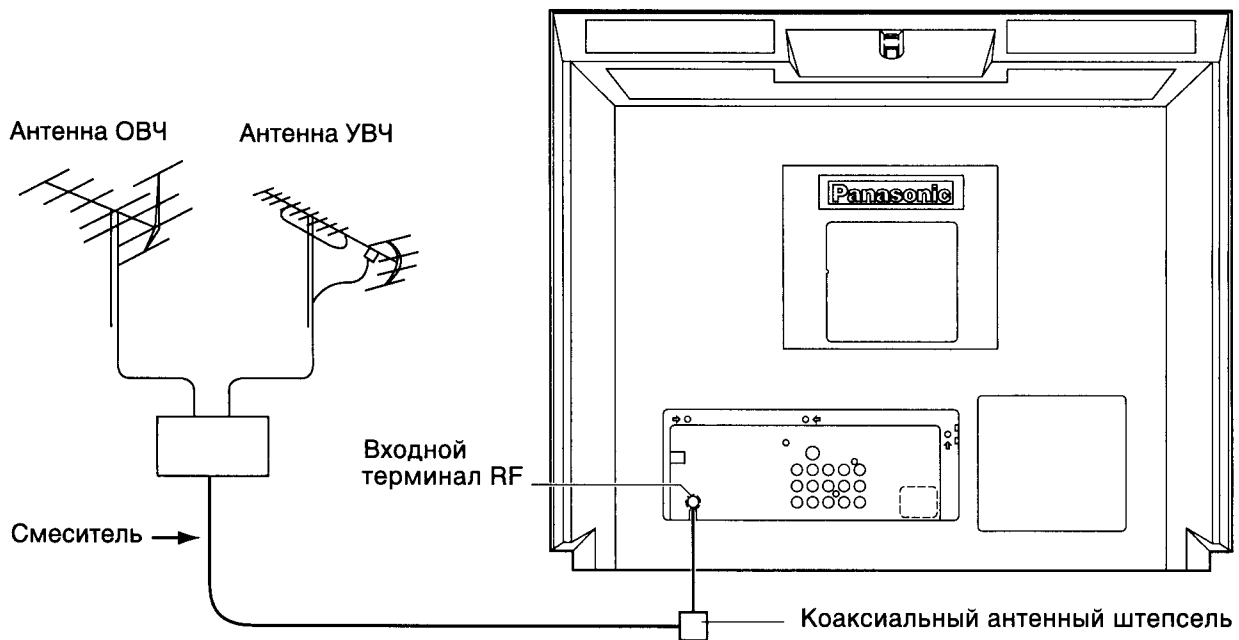

Для получения оптимального качества изображения и звука необходимы внешняя антенна, соответствующий кабель (коаксиальный 75 Ом) и соответствующий терминальный штепсель.

Если используется унифицированная антенная система, Вам может понадобиться соответствующий кабель и штепсель для соединения стенной антенной розетки с телевизионным приемником.

Местный центр по техобслуживанию телевизоров или торговый агент смогут помочь Вам в приобретении правильной антенной системы, соответствующей Вашей местности, а также всех необходимых приспособлений.

Все дела, связанные с установкой антенны, усовершенствованием существующих систем или необходимыми приспособлений, а также все расходы идут за счет покупателя.

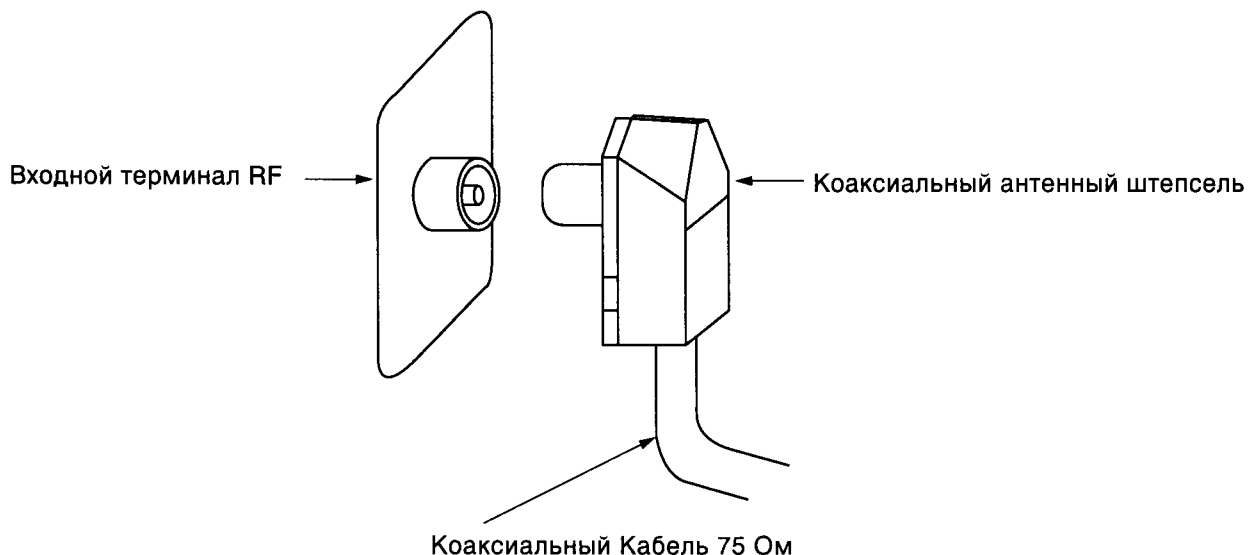

## Перед использованием данного телевизора

### Соединение штепселя питания к розетке на стене

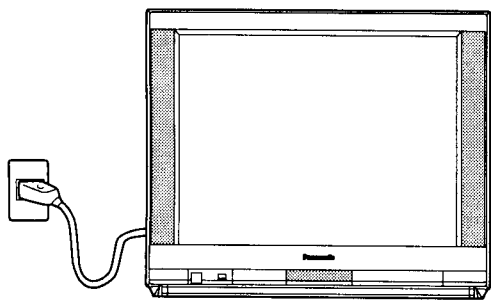

#### Примечание:

Типы штепселей питания различаются в разных государствах. По этой причине штепсель, показанный на рисунке слева, возможно, не будет совпадать с типом штепселя, которым оборудован ваш аппарат. При подключении штепселя к стенной розетке питания, загорится индикатор питания (Оранжевый свет).

### Как включить телевизор

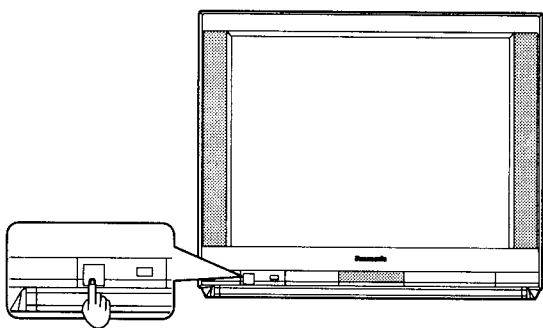

Нажать переключатель питания на телевизоре для включения ТВ.

Загорится индикатор питания.

Выкл ..... Оранжевый свет

Готовность ☉ ..... красный свет

Вкл ..... зелёный свет

#### Примечание:

Когда ТВ находится в состоянии готовности (см. стр. 30), то его можно включить нажатием Кнопки "Питание(Готовность)", любой Кнопки (0-9) "Прямой Выбор Номера Программы" и Кнопок Номер Программы Вверх и Вниз на ТВ или Передатчике ДУ.

# Перед использованием данного телевизора

## Установка батарей

1

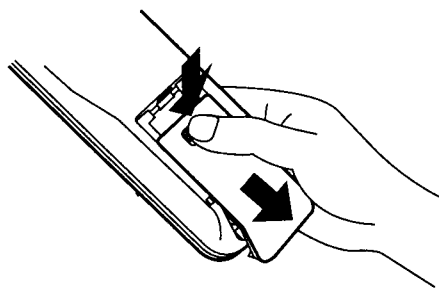

**Открыть крышку.**

Крышка выдвигается с помощью легкого нажатия внутрь и вниз.

2

Две батареи размером "R6(AA)"

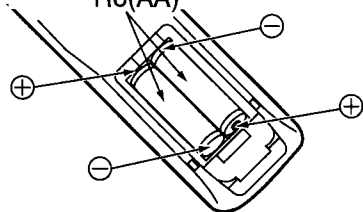

**Батареи: Использовать две батареи размером "R6(AA)".**

Вставить батареи, убедившись, что полярности правильно совмещены.

Это можно определить по символам "+" и "-" как на батареях, так и внутри батарейного отсека.

3

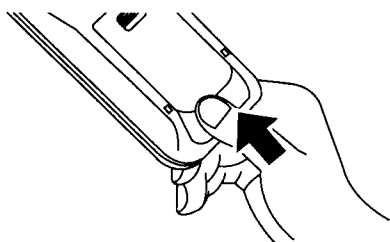

**Установить крышки.**

Не следует использовать перезаряжающиеся батареи (Ni-Cd).

Они немного отличаются по форме и действию и не смогут обеспечить желаемой функции.

## Предосторожности с батареями

Неправильное использование батарей может вызвать утечку электролита, который является причиной коррозии передатчика дистанционного управления или причиной разрыва батарей.

Старые батареи

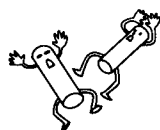

Заменять оба батарейных элемента одновременно

Новые батареи



Не совмещать батареи разных типов (щелочные с угольноцинковыми и т.д.)

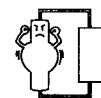

Запрещается подзаряжать.



# Перед использованием данного телевизора

## Геомагнитическая коррекция

При использовании крупных кинескопов, на экране могут возникнуть размытость изображения и появиться "заплаты" странного цвета в зависимости от направления экрана телевизора. Это вызвано геомагнитическим эффектом. Для получения оптимального изображения необходимо правильно разместить ТВ.

- 1 Необходимо выключить питание, если Вы намерены выбрать место установки и направление экрана.  
В это время проверьте правильность направления экрана ТВ (направление указано стрелкой).

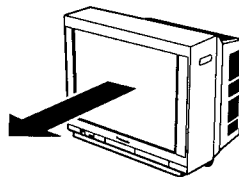

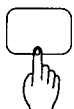
- 2  Нажать переключатель "Питание от сети".

- 3  Нажать кнопку "Main Menu" (Главное меню).

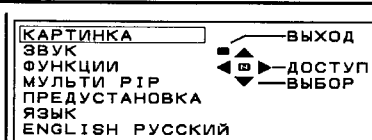

Состояние "Главное Меню".

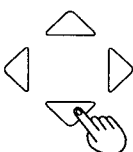
- 4  Выбрать меню "Функции", используя кнопку Положение Вверх "Λ" или Вниз "V".

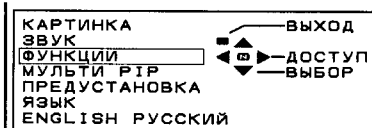

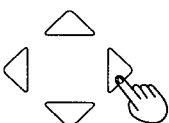
- 5  Нажать кнопку Положение Левое "<" или Правое ">" для.

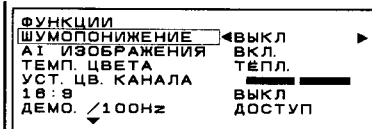

Состояние меню "Функции".

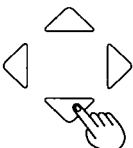
- 6  Выбрать Геомагнитический Режим используя Кнопку Положение Вверх "Λ" или Вниз "V".

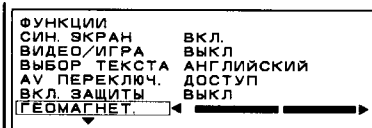

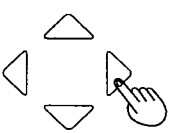
- 7  Нажать Кнопку Положение для Левое "<" или Правое ">". Отрегулировать расположение телевизора так, чтобы цветные зачатки в четырех углах экрана исчезли.



## Полезный совет

- (1) Если геомагнитические изменения вызывают появление цветных зачатков на экране даже после установки ТВ, надо выключить питание и включить его опять через 30 минут.
- (2) Геомагнитические настройки необходимо производить каждый раз при изменении местоположения ТВ.
- (3) В некоторых случаях цветные зачатки полностью не исчезают и после настройки, особенно в железобетонных зданиях и в других конструкциях чувствительных к геомагнетизму. В этом случае надо проводить настройку изменением местоположения ТВ.

# Расположение контрольных кнопок

## Дистанционное управление

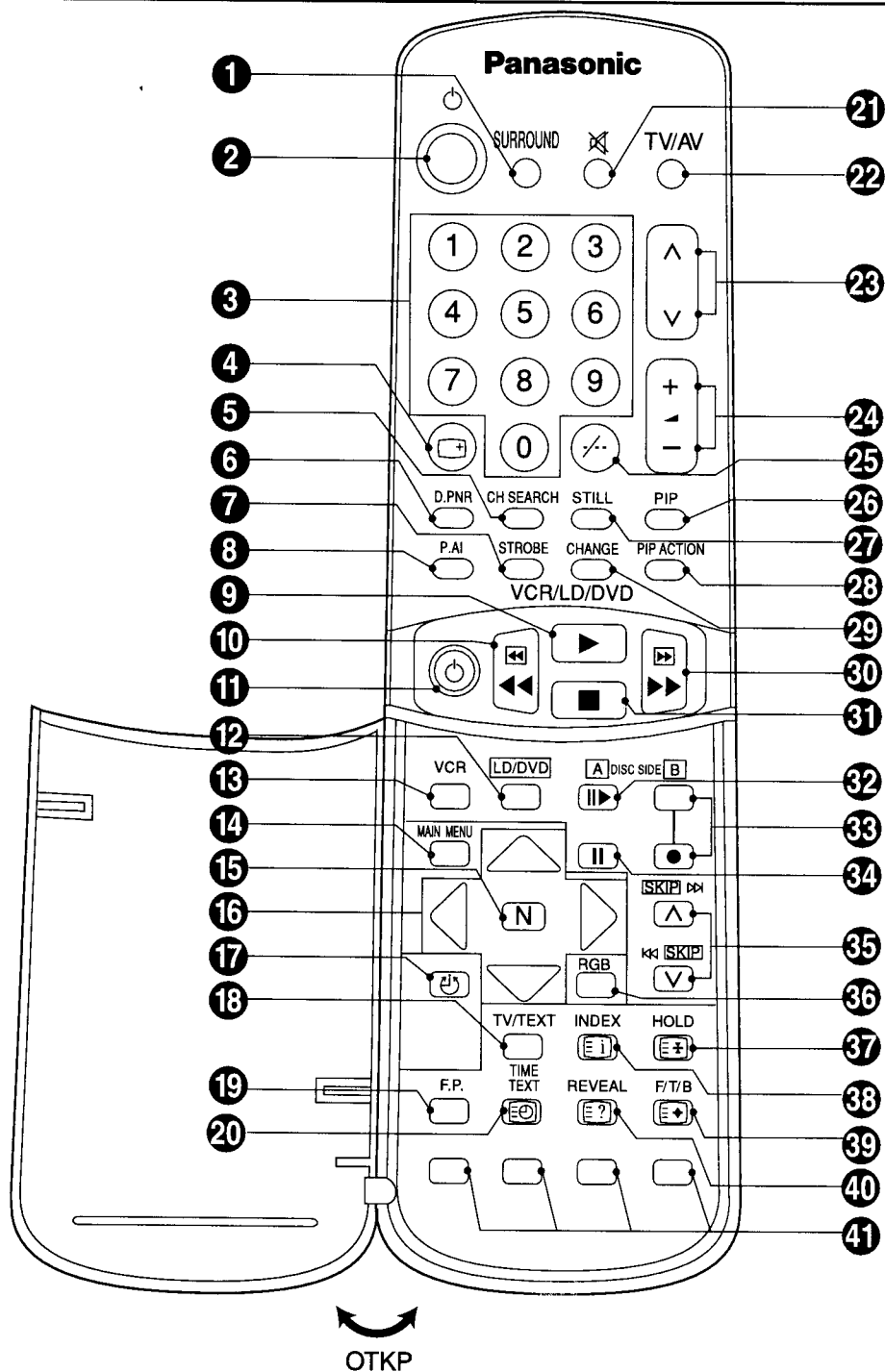

# Расположение контрольных кнопок

Номер позиции	Функция	См. стр.	Номер позиции	Функция	См. стр.
1	Окружающий звук	40	21	Приглушение звука	33
2	Питание (Готовность)	32	22	Выбор режима TV/AV	33
3	Прямой выбор номера программы	32	23	Номер программы Вверх и Вниз	32
4	Повторный вызов	33	24	Громкость Вверх и Вниз	32
5	Поиск канала	38	25	Выбор двухзначного номера программы	32
6	Шумопонижение (D.PNR)	39	26	Выбор Картинка в Картинке	39
7	Стобирование	38	27	СТОП-КАДР	38
8	AI ИЗОБРАЖЕНИЯ (P.A.I)	39	28	Функция PIP	37
9	Воспроизведение VCR/LD/DVD	57	29	Изменение Главной картинки/ Подкартинки	37
10	Обратная перемотка/Просмотр VCR/LD/DVD	57	30	Быстрая перемотка вперед/Реплика VCR/LD/DVD	57
11	Питание VCR/LD/DVD	57	31	Останов VCR/LD/DVD	57
12	Кнопка LD/DVD	56	32	Стоп-кадр/Продвижение (VCR) Выбор СТОРОНЫ ДИСКА А (LD/DVD)	57
13	Кнопка VCR	56	33	Запись (VCR) (Выбор СТОРОНЫ ДИСКА В (LD/DVD))	57
14	Главное меню	18	34	Пауза/Стоп-кадр VCR/LD/DVD	57
15	Нормализация	42,43	35	Номер программы Вверх и Вниз (VCR) Пропуск номера программы (LD/DVD)	57
16	Кнопка позиции	18	36	Выбор режима RGB	33
17	Выбор выключение таймера	33	37	Удерживание ТЕКСТА	53
18	Выбор ТВ/ТЕЛТЕКСТ	52	38	Индекс ТЕКСТА	53
19	Выбор любимой страницы ТЕЛТЕКСТА	53	39	Выявление ТЕКСТА	53
20	Временный ТЕЛТЕКСТ	54	40	Выбор ТЕКСТА Полный/ Верхний/Нижний	53
			41	Кнопка цветового кода ТЕКСТА	53

## Кнопки управления и клеммы на телевизоре

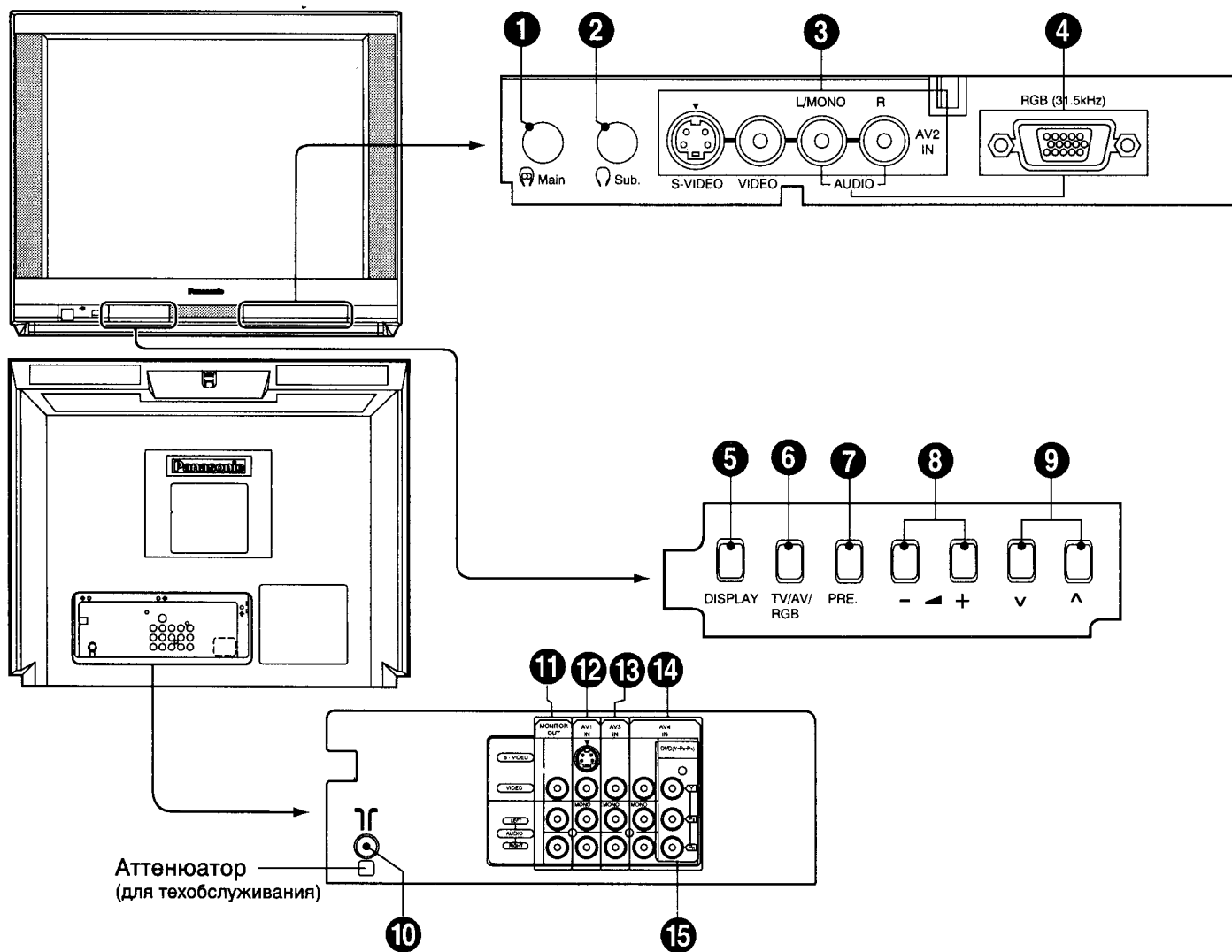

Номер позиции	Функция	См. стр.	Номер позиции	Функция	См. стр.
1	Гнездо Основных Наушников	16	9	Кнопки Номер программы Вверх (Λ) и Вниз (V)	32
2	Гнездо Дополнительных Наушников	16	10	Терминал внешней антенны ("Входной терминал RF")	6
3	Входные терминалы AV2	13	11	Выходные терминалы монитора	15
4	Входной терминал RGB	14	12	Входные терминалы AV1	13
5	Дисплей	33	13	Входные терминалы AV3	13
6	Выбор TV/AV/RGB	33	14	Входные терминалы AV4	13
7	Предустановка	21	15	Вход DVD (Y.Pb.Pr)	15
8	Кнопки Громкость Вверх (+) и Вниз (-)	32			

# Соединения

## Как соединить входные клеммы “AV1, 2, 3 или 4”

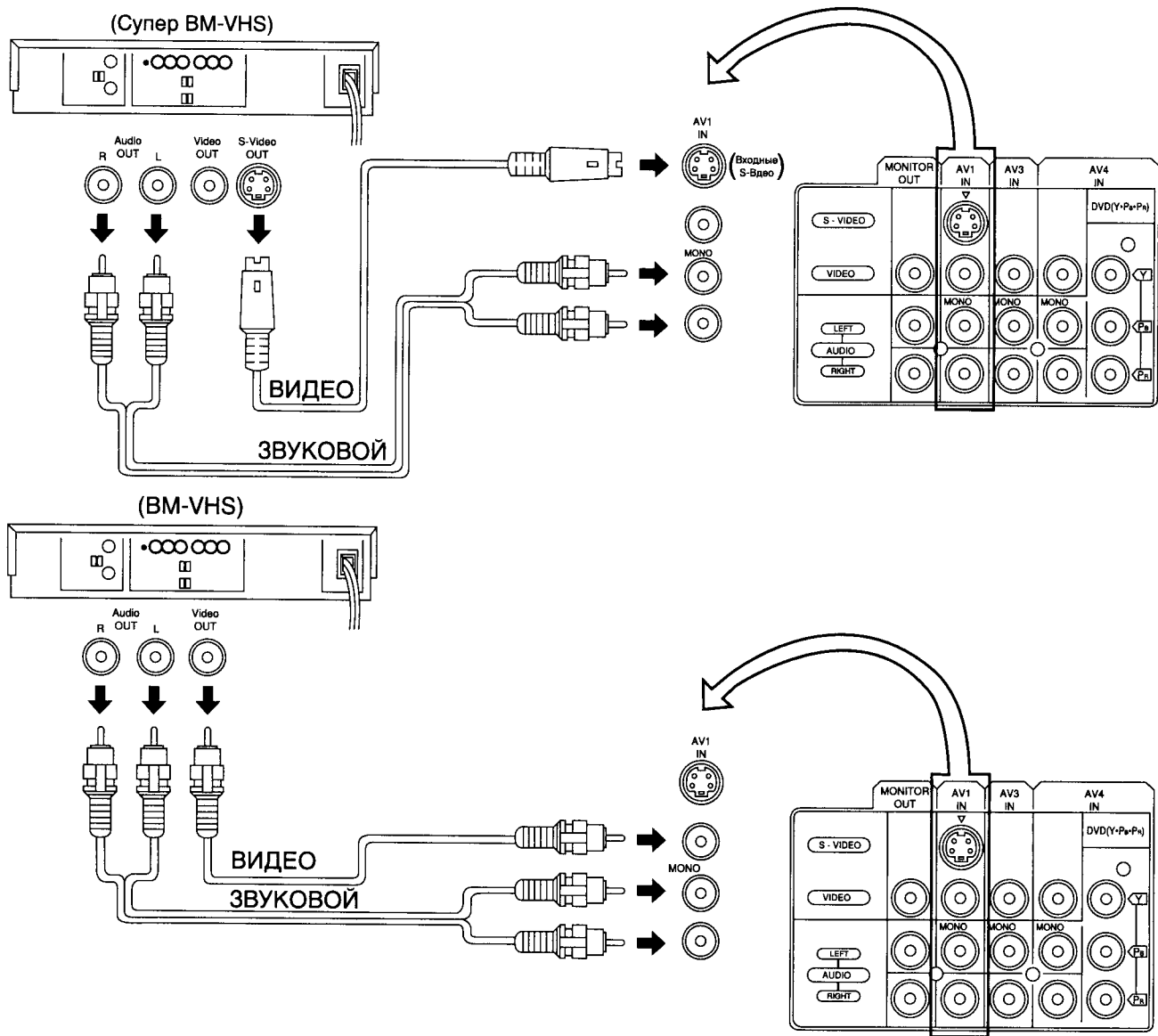

### Примечание:

- (1) Когда выбран режим AV1, AV2, AV3 или AV4, и выбранный режим AV не имеет входного сигнала изображения, то фоновый цвет экрана ТВ изменится. (Это произойдет тогда, когда Синечерная функция установлена в режим ВКЛ.(ON); обратитесь за подробностями к стр. 46.)
- (2) Когда кабель S-Видео соединен с терминалом S1-Видео, то видео входы автоматически отключатся для данного AV режима.
- (3) Когда используется монозвуковой ВМ, то необходимо подсоединить монозвуковой кабель к звуковому терминалу “Левый”.
- (4) Подобные соединения имеются на входных терминалах AV1, AV2, AV3 и AV4.  
Выбрать желаемое положение AV входа нажатием кнопок TV/AV/RGB. (См. стр 33)
- (5) Звук режима RGB соединяется со звуковым сигналом AV2.

## Как соединить с входными терминалами RGB

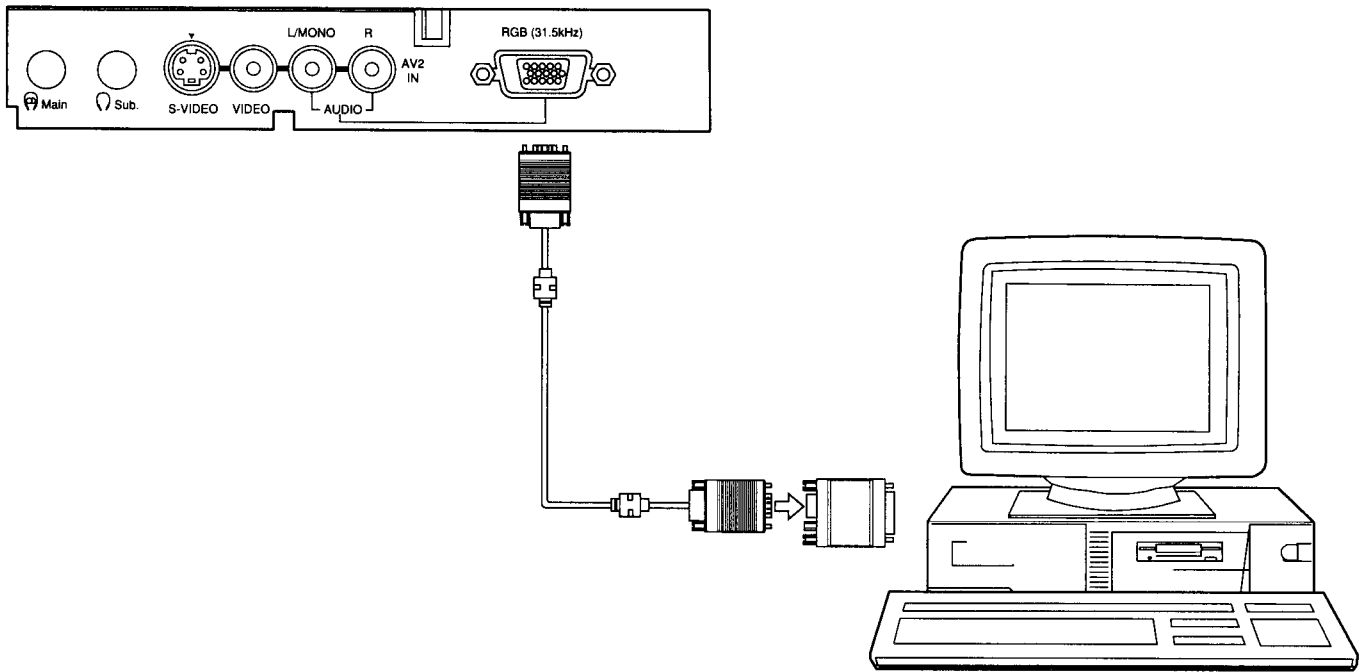

### Примечание:

(1) 640-480 (31,5 КГц/60Гц, 640-400 (31,5 КГц/70 Гц)

- В некоторых случаях, другие PC могут не функционировать с этим ТВ.
  - Во входном сигнале RGB нет звукового сигнала.
  - Некоторые модели PC нельзя подсоединять к телевизору.
  - Адаптер за доплату требуется для использования кабеля RGB (D-sub 15P), чтобы подсоединять компьютеры серии PC-98 (которые имеют разъем D-sub 15P) или компьютеры Macintosh к телевизору.
  - Адаптер не нужен для компьютеров с разъемом D-sub 15P, совместимым с DOS/V.
- Названия сигналов для соединителя D-sub 15P



Схема штырьков для  
Входного Разъема RGB

№ штырька.	Название сигнала	№ штырька.	Название сигнала	№ штырька.	Название сигнала
①	R	⑥	GND (Заземление)	⑪	GND (Заземление)
②	G	⑦	GND (Заземление)	⑫	NC (нет соединения)
③	B	⑧	GND (Заземление)	⑬	HD/SYNC
④	GND (Заземление)	⑨	NC (нет соединения)	⑭	VD
⑤	GND (Заземление)	⑩	GND (Заземление)	⑮	NC (нет соединения)

## Как соединить с входными терминалами DVD

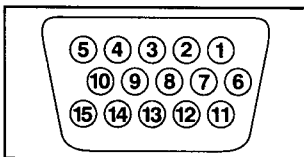
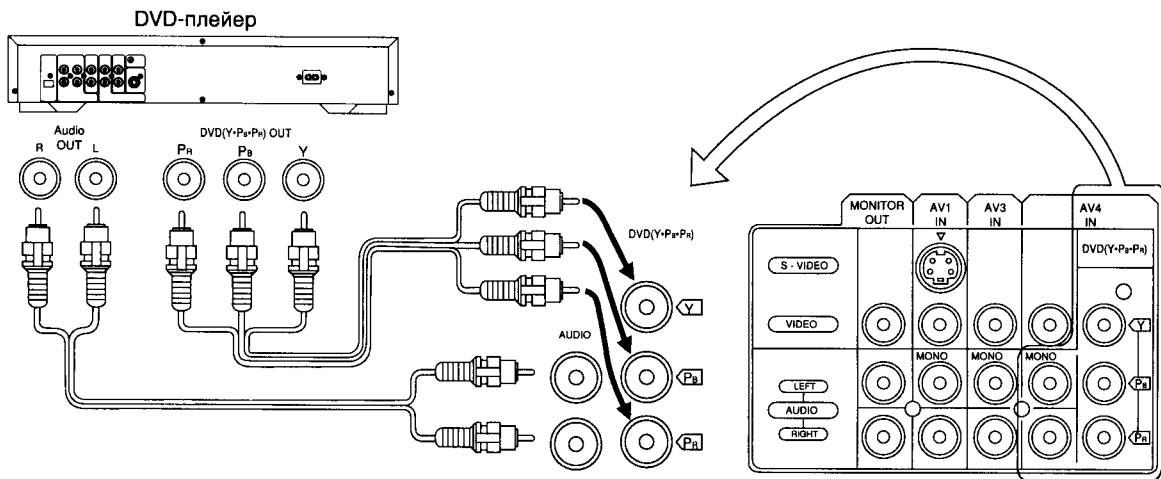

## Как соединить выходные терминалы монитора AV с другой аппаратурой.

Терминалы "Monitor Out" имеют те же сигналы, что и основное изображение на экране ТВ и звук из громкоговорителя в это время, например, ТВ программы или сигналы из входных разъемов AV1, AV2, AV3 и AV4.

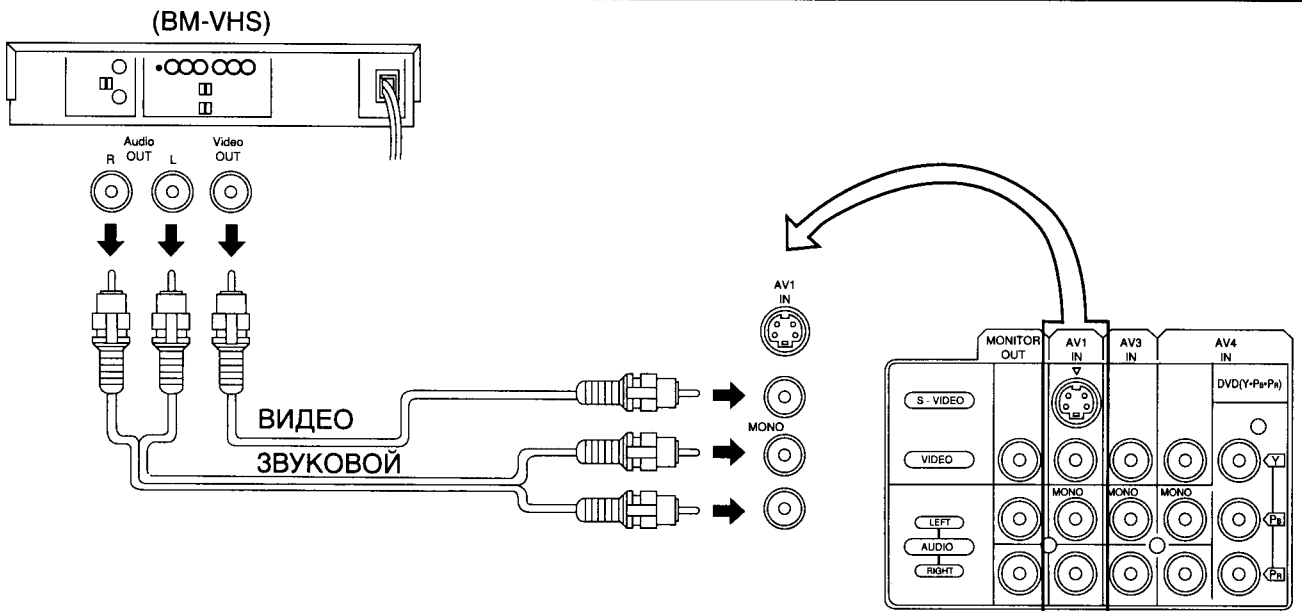

### Примечание:

- (1) Никогда не следует соединять один и тот же видеомаягнитофон с с обоими терминалами ВИДЕО ВХОД И ВЫХОД МОНИТОРА на данном телевизоре, так как это может привести к неверной операции.
- (2) Выход монитора эмитирует нормальные видео и звуковые сигналы основного изображения.
- (3) Изображение телетекста на экране не будет появляться на терминалах ВЫХОД МОНИТОРА.
- (4) Даже, если телевизор находится в режиме Картинка в Картинке (PIP), то на терминалах ВЫХОД МОНИТОРА будут такие же сигналы, как и главная картинка на экране и звук из громкоговорителей. Сигналы подкартинки, включая стробирование, стоп-кадр, поиск канала и т. д. не будут выходить на терминалы ВЫХОД МОНИТОРА.
- (5) Сигнал режима RGB, и сигнал DVD (Y, Pb, Pr) не имеют выхода на выходной разъем МОНИТОРА.

## Соединение наушников

Подсоединить наушники следующим образом.

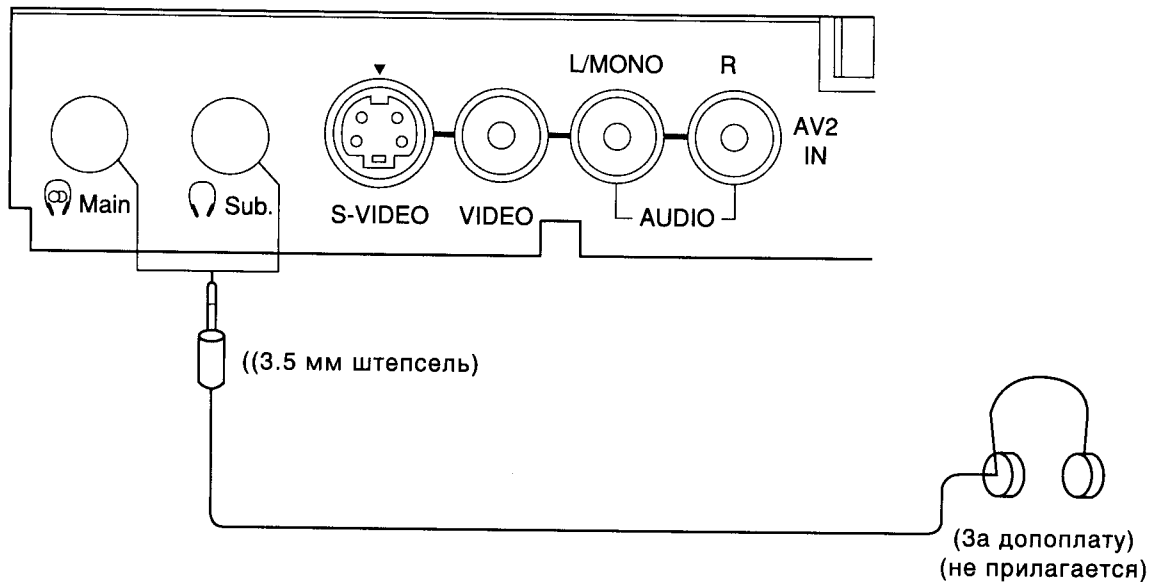

Можно слушать звук из любого штекера Наушников, как показано ниже.

Состояние Экрана		Звук Громкоговорителя	Основные Наушники	Доп. Наушники	Выход Монитора
Одна Картинка/Телетекст	A	A (СТЕРЕО)	A (СТЕРЕО)	A (МОНО)	A (СТЕРЕО)
Картинка в картинке	A B	A (СТЕРЕО)	A (СТЕРЕО)	B (МОНО)	A (СТЕРЕО)
Картинка в картинке/СМЕНА	B A	B (СТЕРЕО)	B (СТЕРЕО)	A (МОНО)	B (СТЕРЕО)

### Штексель Основных Наушников:

Если штексель Основных наушников вставить в гнездо Наушников, то все громкоговорители автоматически отключаются; функционируют только Основные Наушники. Используйте Кнопку Громкость Вверх "+" или Вниз "-" для регулировки уровня громкости.

### Штексель Доп. Наушников:

За подробностями Доп. Наушников регулировки громкости, обращаться к стр. 37.





# Схема последовательности операций главного меню

Если нажать кнопку "MAIN MENU" во время изображения Главного меню, то дисплей вернется в нормальный режим просмотра.

Если нажать кнопку "MAIN MENU" во время изображения каждого отдельного меню (КАРТИНКА, ЗВУК, ФУНКЦИИ, ЯЗЫК, ПРЕДУСТАНОВКА, МУЛЬТИ PIP), то дисплей экрана вернется в режим Главное меню.

Меню	Индикация на экране	
КАРТИНКА		
ФУНКЦИИ		
<p>МЕНЮ МУЛЬТИ PIP не появляется во входном режиме RGB.</p>		
ПРЕДУСТАНОВКА		
<p>МЕНЮ ПРЕДУСТАНОВКИ не появляется во входном режиме RGB.</p>		

# Схема последовательности операций главного меню

Меню	Индикация на экране
Экран	<div style="display: flex; justify-content: space-between;"> <div style="border: 1px solid black; padding: 5px; width: 45%;"> <p>КАРТИНКА ЗВУК ФУНКЦИИ <b>ЭКРАН</b> ЯЗЫК ENGLISH РУССКИЙ</p>  <p>— Выход — Доступ — Выбор</p> </div> <div style="border: 1px solid black; padding: 5px; width: 45%;"> <p>ЭКРАН ГОР. РАЗМЕР <b>ВЕРТ. РАЗМЕР</b> ГОР. ПОЗ. ВЕРТ. ПОЗ. ВЕРТИК. ЛИНЕЙН.</p>  </div> </div> <p style="text-align: center;">Нажмите на кнопку RGB. После включения установки режима RGB, используйте доступ к режиму ЭКРАН, нажимая на кнопку "Main Menu".</p>
Телетекст	<div style="display: flex; justify-content: space-between;"> <div style="border: 1px solid black; padding: 5px; width: 45%;"> <p>КАРТИНКА ЗВУК ФУНКЦИИ <b>ТЕЛЕТЕКСТ</b> ПРЕДУСТАНОВКА ЯЗЫК ENGLISH РУССКИЙ</p>  <p>— Выход — Доступ — Выбор</p> </div> <div style="border: 1px solid black; padding: 5px; width: 45%;"> <p>ТЕЛЕТЕКСТ <b>ОТМ. ИЗОБРАЖ</b> ЗАПИСЬ В ПАМЯТЬ ТЕКОТ. РЕЖИМ</p> <p>← Доступ Доступ СПИСОК/БЫСТР. →</p> </div> </div> <p style="text-align: center;">Нажмите на кнопку TV/ТЕХТ на канале, принимающем сигнал Телетекста, и включите установку меню Телетекст. Нажимая на кнопку "Main Menu", используйте доступ к режиму ТЕЛЕТЕКСТ.</p>

# Процедура настройки

## Выбор канала

Select the most easily viewed channel selection method.

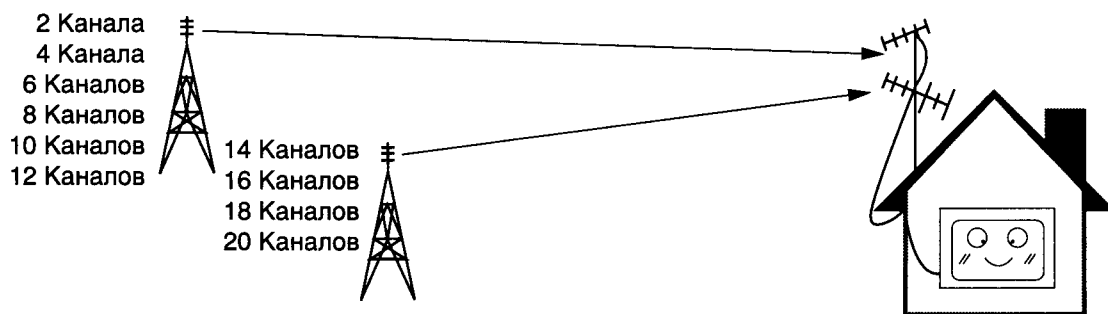

ПРИМЕР:

Номер Программы	Индикация Канала	Принимаемый Канал
1	2	2
2	4	4
3	6	6
4	8	8
5	10	10
6	12	12
7	14	14
8	16	16
9	18	18
10	20	20

### ВЫБОР ПОЛОЖЕНИЯ

Когда Выбор канала находится в режиме "POS." (Позиция), и происходит автоматическая настройка, то устройство запоминает настроенные каналы в порядке от Программы №1.

Нажать кнопку ① для просмотра канала 2.  
Нажать кнопку ② для просмотра канала 4.  
Нажать кнопку ③ для просмотра канала 6.

Во время режима Положение можно просматривать разные принимаемые каналы.

ПРИМЕР:

Номер Программы	Индикация Канала	Принимаемый Канал
1	—	—
2	2	2
3	—	—
4	4	4
5	—	—
6	6	6
7	—	—
8	8	8
9	—	—
10	10	10
⋮	⋮	⋮
20	20	20
⋮	⋮	⋮

### ПРЯМОЙ ВЫБОР

Когда Выбор Канала находится в режиме ПРЯМОЙ, и происходит Автоматическая Настройка, то устройство запоминает номер программы одинаковый с найденным каналом.

Данный метод позволяет выбрать нужный канал непосредственно нажимая номер индикации канала на пульте дистанционного управления для выбора станции. Индикации номеров каналов для транслирующих станций для каждой стране даны в списке на стр. 23.

# Процедура настройки

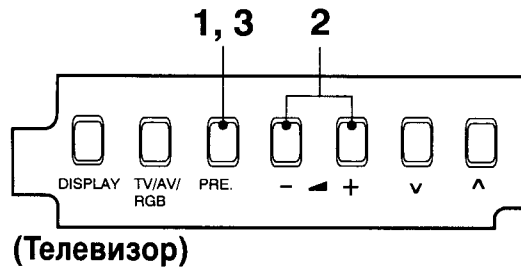

Перед Выбором Системы Страны и Автонастройкой, надо установить режим ВЫБОР КАНАЛА, как описано ниже.



Нажать Кнопку "PRE." (ПРЕДУСТАНОВКА), установив Меню предустановки на "ВЫБ. КАНАЛА".

1  
CH1

ПРЕДУСТАНОВКА	
ВЫБ. КАНАЛА	ПОЗ.
ВЫБ. СИСТ.	АЗИЯ/БЛ. В.
АВТО НАСТРОЙКА	ДОСТУП
РУЧН. НАСТРОЙКА	ДОСТУП
ЗВУК. СИСТЕМА	Б. БМНz
ЦВЕТ. СИСТЕМА	АВТ.
ТОЧН. НАСТРОЙКА	ДОСТУП
ПЕРЕКЛЮЧЕНИЕ	ВЫКЛ

Состояние "ВЫБ. КАНАЛА".

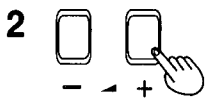

Выбрать Режим "ВЫБ. КАНАЛА" нажимая на Кнопку Громкость Вверх "+" или Вниз "-".

1  
CH1

ПРЕДУСТАНОВКА	
ВЫБ. КАНАЛА	ПРЯМОЙ
ВЫБ. СИСТ.	АЗИЯ/БЛ. В.
АВТО НАСТРОЙКА	ДОСТУП
РУЧН. НАСТРОЙКА	ДОСТУП
ЗВУК. СИСТЕМА	Б. БМНz
ЦВЕТ. СИСТЕМА	АВТ.
ТОЧН. НАСТРОЙКА	ДОСТУП
ПЕРЕКЛЮЧЕНИЕ	ВЫКЛ

Диапазон установки при выборе режима "ПОЗ."  
Позиция: Позиция 0-99  
Диапазон установки при выборе режима "ПРЯМОЙ":  
Канал 1-125

Индикатор выбора каналов изменится следующим образом:  
ПРЯМОЙ ← → ПОЗ.



Нажать Кнопку "PRE." (ПРЕДУСТАНОВКА) 8 раз.

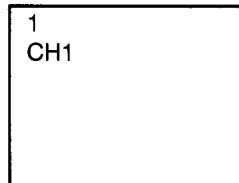

Это вернет телевизор в нормальный режим просмотра.

# Процедура настройки

## Выбор системы телепередачи разных стран

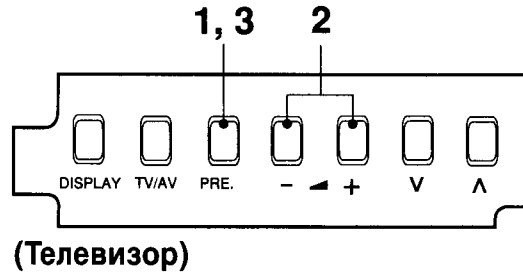

(Телевизор)

Перед началом Автоматической и Ручной настройки, установите режим "ВЫБОР СИСТЕМЫ", как объясняется ниже.



1 Нажать дважды кнопку предустановки "PRE." (ПРЕДУСТАНОВКА), устанавливая меню предустановки на "ВЫБ. СИСТ.".

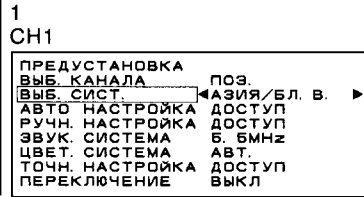

Состояние "ВЫБ. СИСТ.".

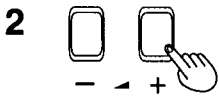

2 Выбрать подходящую Систему нажимая кнопку Громкость Вверх "+" или Вниз "-".

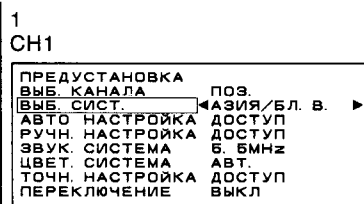

Индикатор выбора системы будет изменяться следующим образом:

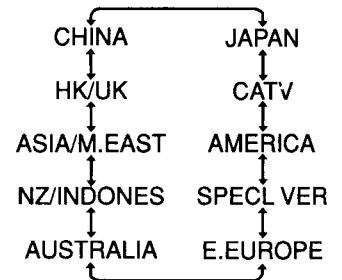

3 Нажмите 7 раз кнопку предварительной установки "PRE" (ПРЕДУСТАНОВКА).

Это вернет телевизор в нормальный режим просмотра.

## Выбор системы страны

ВЫБОР СИСТЕМЫ	СТРАНА
CHINA	Китай
HK/UK	Гонгконг, Объединённое Королевство
ASIA/M•E	Малайзия, Сингапур, Тайланд, Азиатские страны, Кувейт, Саудовская Аравия, Объединённые Арабские Эмираты, страны Среднего Востока, и т.д.
NZ/INDONES	Новая Зеландия, Индонезия и т.д.
AUSTRALIA	Австралия
E•EUROPE	СНГ, Польша, и т.д.
SPECL VER	ЮАР
AMERICA	США, Чили, Мексика, Панама, Перу, Филиппины, Венесуэла, Тайвань и т.д.
CATV	США кабельное телевидение
JAPAN	Япония

# Процедура настройки

## Распределение каналов

- CATV (USA CATV) номера каналов как рекомендовано объединенным техническим комитетом EIA/NCTA и опубликовано как EIA INTERIM STANDARD №6- План идентификации каналов кабельного телевидения – май 1983.
- Принимаемые каналы распределены следующим образом:

ВЫБ.СИСТ.	CHINA	HK/UK	ASIA/M•E	NZ/INDONES	AUSTRALIA	E•EUROPE	SPECL VER	AMERICA	CATV	JAPAN
ИНДИКАЦИЯ КАНАЛА	ПРИНИМАЕМЫЕ КАНАЛЫ									
0	—	—	—	—	0	—	—	—	—	—
1	1	—	—	1	1	1	1	—	1	1
2	2	—	2	2	2	2	2	2	2	2
⋮	⋮	—	⋮	⋮	⋮	⋮	⋮	—	⋮	⋮
11	—	—	11	11	11	11	11	—	—	—
12	12	—	12	—	12	12	12	—	—	12
13	13	—	—	—	—	—	13	13	—	13
14	—	—	—	—	—	—	—	14	—	—
⋮	⋮	—	—	—	—	—	—	—	—	—
20	—	—	—	—	—	—	—	—	—	—
21	—	21	21	21	—	21	21	—	—	—
⋮	—	—	—	—	—	—	—	—	—	—
28	—	—	—	—	28	—	—	—	—	—
⋮	—	—	—	—	—	—	—	—	—	—
57	57	—	—	—	—	—	—	—	—	—
58	—	—	—	—	—	—	—	—	—	—
⋮	—	—	—	—	—	—	—	—	—	—
62	—	62	62	62	62	62	62	62	62	62
63	—	63	63	63	63	63	63	63	63	C13
⋮	—	—	—	—	—	—	—	—	—	—
69	—	69	69	69	69	69	69	69	—	—
70	—	—	—	—	—	—	—	—	—	—
⋮	—	—	—	—	—	—	—	—	—	—
73	—	—	—	—	—	—	—	—	—	—
74	—	S'1	S'1	S'1	—	S'1	S'1	—	—	—
75	—	S'2	S'2	S'2	—	—	S'2	—	—	—
76	—	S'3	S'3	S'3	—	—	S'3	—	—	—
77	—	—	—	—	—	—	—	—	—	—
78	—	—	—	—	—	—	—	—	—	—
79	—	—	—	—	—	—	—	—	—	—
80	—	S1	S1	S1	—	S1	S1	—	—	—
81	Z1	S2	S2	S2	—	S2	S2	—	—	—
⋮	⋮	⋮	⋮	⋮	—	⋮	⋮	—	—	—
89	Z9	S10	S10	S10	—	S10	S10	—	—	—
90	Z10	S11	S11	S11	5A	S11	—	—	—	—
91	Z11	S12	S12	S12	9A	S12	—	—	—	—
92	Z12	S13	S13	S13	—	S13	—	—	—	—
93	Z13	S14	S14	S14	—	S14	S14	—	—	—
94	Z14	S15	S15	S15	—	S15	S15	—	—	—
95	Z15	S16	S16	S16	—	S16	S16	—	—	—
96	Z16	S17	S17	S17	—	S17	S17	—	—	—
97	Z17	S18	S18	S18	—	S18	S18	—	—	—
98	Z18	S19	S19	S19	—	S19	S19	—	—	—
99	Z19	S20	S20	S20	—	S20	S20	—	99	C49
100	Z20	S21	S21	S21	—	S21	S21	—	100	—
⋮	⋮	⋮	⋮	⋮	—	⋮	⋮	—	⋮	—
117	Z37	—	—	—	—	—	—	—	—	—
⋮	—	—	—	—	—	—	—	—	—	—
120	—	S41	S41	S41	—	S41	S41	—	—	—
⋮	—	—	—	—	—	—	—	—	—	—
125	—	—	—	—	—	—	—	—	125	—

# Процедура настройки

## Автоматическая настройка (Выбор канала и Системы Страны должны быть уже установлены; Обращаться к страницам с 20 по 23)

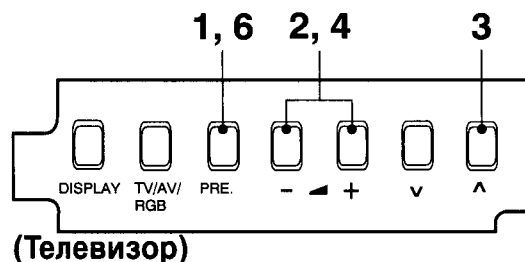

Данный ТВ использует автоматическую настройку для определения был ли или не был послан телевещательный сигнал, который он может принять, и автоматически подготовиться к тому, чтобы выбор канала соответствовал как режиму выбора позиции, так и режиму прямого выбора.



Нажать 3 раза Кнопку "PRE." (ПРЕДУСТАНОВКА).

1  
CH1

ПРЕДУСТАНОВКА	
ВЫБ. КАНАЛА	ПОЗ.
ВЫБ. СИСТ.	АЗИЯ/БЛ. В.
АВТО НАСТРОЙКА	ДОСТУП
РУЧН. НАСТРОЙКА	ДОСТУП
ЗВУК СИСТЕМА	Б. 6МНЗ
ЦВЕТ СИСТЕМА	АВТ.
ТОЧН. НАСТРОЙКА	ДОСТУП
ПЕРЕКЛЮЧЕНИЕ	ВЫКЛ

Состояние Автоматический Поиск "АВТО НАСТРОЙКА".

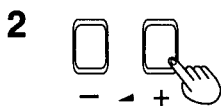

Нажать Кнопку Громкость Вверх "+" или Вниз "-".

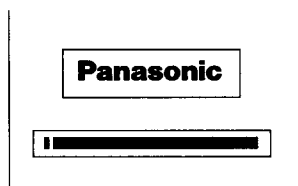

Начало Поиска.

Наилучшее положение настройки автоматически запоминается.

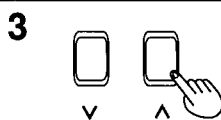

После окончания настройки всех станций, изображение на дисплее автоматически переменится с положения "АВТО НАСТРОЙКА" на "ЗВУК СИСТЕМА". Подтвердить состояние звука каждого Номера Программы используя Кнопку Номер Программы Вверх "^".

2  
CH2

ПРЕДУСТАНОВКА	
ВЫБ. КАНАЛА	ПОЗ.
ВЫБ. СИСТ.	АЗИЯ/БЛ. В.
АВТО НАСТРОЙКА	ДОСТУП
РУЧН. НАСТРОЙКА	ДОСТУП
ЗВУК СИСТЕМА	Б. 6МНЗ
ЦВЕТ СИСТЕМА	АВТ.
ТОЧН. НАСТРОЙКА	ДОСТУП
ПЕРЕКЛЮЧЕНИЕ	ВЫКЛ

Если Звук не ясен или нет звука вообще для Номера Программы, то надо следовать следующему Пункту 4.

**Примечание:** Когда громкость звука слишком мала для подтверждения, её надо поднять используя кнопку громкости звука на пульте дистанционного управления.



Если необходимо, нажать кнопку Громкость Вверх "+" или Вниз "-", для улучшения качества звука.

2  
CH2

ПРЕДУСТАНОВКА	
ВЫБ. КАНАЛА	ПОЗ.
ВЫБ. СИСТ.	АЗИЯ/БЛ. В.
АВТО НАСТРОЙКА	ДОСТУП
РУЧН. НАСТРОЙКА	ДОСТУП
ЗВУК СИСТЕМА	Б. 6МНЗ
ЦВЕТ СИСТЕМА	АВТ.
ТОЧН. НАСТРОЙКА	ДОСТУП
ПЕРЕКЛЮЧЕНИЕ	ВЫКЛ

Индикатор Звук изменится следующим образом.

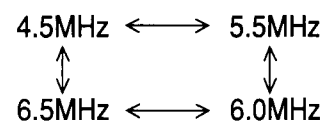

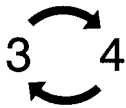
- 5  Использовать кнопку Номер Программы Вверх “^” для последовательной проверки каждой станции. При необходимости, повторить операцию 3 и 4 для каждого Номера программы.

- 6  После настройки всех станций, нажать Кнопку “PRE.” (ПРЕДУСТАНОВКА) 4 раза.

Это вернёт телевизор в нормальный режим просмотра. Расположение памяти Номера Программы.

## Полезный совет

- (1) Для регулировки, нажмите кнопку "MAIN MENU" и кнопку "POSITION" на пульте ДУ. Следуя изображению данному в меню ПРЕДУСТАНОВКИ, можно произвести установки используя только пульт ДУ.
- (2) Если нет ясного изображения с правильными цветами, когда принимается телевещательный или AV сигнал, то следует обратиться к операции “Выбор цветовой системы” на стр. 34.
- (3) После окончания автоматической настройки, следует нажать кнопку Номер программы “Вверх” для подтверждения состояния настройки для каждого номера программы. Если какие-то номера программы не используются, то такие номера программы можно пропустить. Обратиться к операции пропуск номера программы на стр. 29.
- (4) Повторное нажатие кнопки “PRE.” (ПРЕДУСТАНОВКА) меняет предварительно установленное меню следующим образом:

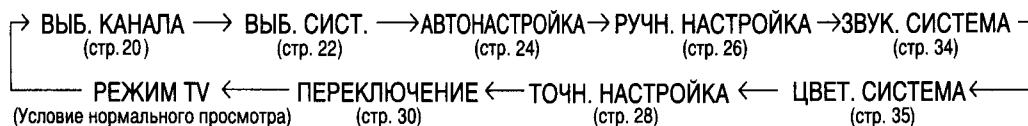



# Процедура настройки

## Ручная настройка (Выбор канала и Системы страны должны быть уже установлены; Обращаться к страницам с 20 по 23)

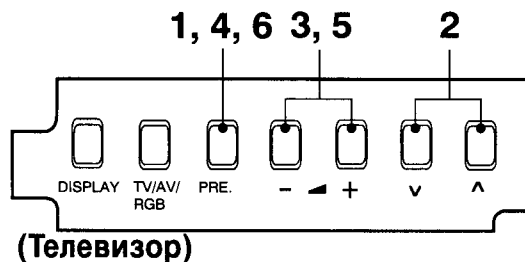

1 Нажать Кнопку "PRE." (ПРЕДУСТАНОВКА) 4 раза.

1 CH1

Состояние Ручной Поиск "РУЧНАЯ НАСТРОЙКА".

ПРЕДУСТАНОВКА	
ВЫБ. КАНАЛА	ПОЗ.
ВЫБ. СИСТ.	АЗИЯ/БЛ. В.
АВТО НАСТРОЙКА	ДОСТУП
РУЧН. НАСТРОЙКА	ДОСТУП
ЗВУК. СИСТЕМА	Б. 5MHz
ЦВЕТ. СИСТЕМА	АВТ.
ТОЧН. НАСТРОЙКА	ДОСТУП
ПЕРЕКЛЮЧЕНИЕ	ВЫКЛ

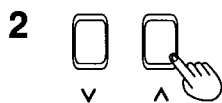

2 Нажать Кнопку Номер Программы Вверх "∧" или Вниз "∨".

2 CH2

Выбрать нужный Номер Программы.

ПРЕДУСТАНОВКА	
ВЫБ. КАНАЛА	ПОЗ.
ВЫБ. СИСТ.	АЗИЯ/БЛ. В.
АВТО НАСТРОЙКА	ДОСТУП
РУЧН. НАСТРОЙКА	ДОСТУП
ЗВУК. СИСТЕМА	Б. 5MHz
ЦВЕТ. СИСТЕМА	АВТ.
ТОЧН. НАСТРОЙКА	ДОСТУП
ПЕРЕКЛЮЧЕНИЕ	ВЫКЛ

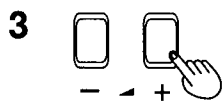

3 Нажать Кнопку Громкость Вверх "+" или Вниз "-".

Громкость Вверх "+":  
Следующий восходящий Канал.

Громкость Вниз "-":  
Следующий нисходящий Канал.

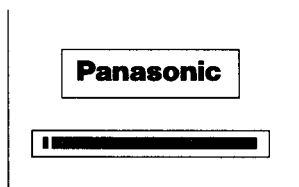

Начало Поиска.

Наилучшее положение настройки автоматически запо-минается.

2 CH4

ПРЕДУСТАНОВКА	
ВЫБ. КАНАЛА	ПОЗ.
ВЫБ. СИСТ.	АЗИЯ/БЛ. В.
АВТО НАСТРОЙКА	ДОСТУП
РУЧН. НАСТРОЙКА	ДОСТУП
ЗВУК. СИСТЕМА	Б. 5MHz
ЦВЕТ. СИСТЕМА	АВТ.
ТОЧН. НАСТРОЙКА	ДОСТУП
ПЕРЕКЛЮЧЕНИЕ	ВЫКЛ

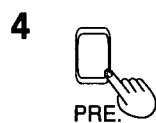

4 Нажать Кнопку "PRE." (ПРЕДУСТАНОВКА).

2 CH4

Состояние "ЗВУК. СИСТЕМА"

ПРЕДУСТАНОВКА	
ВЫБ. КАНАЛА	ПОЗ.
ВЫБ. СИСТ.	АЗИЯ/БЛ. В.
АВТО НАСТРОЙКА	ДОСТУП
РУЧН. НАСТРОЙКА	ДОСТУП
ЗВУК. СИСТЕМА	Б. 5MHz
ЦВЕТ. СИСТЕМА	АВТ.
ТОЧН. НАСТРОЙКА	ДОСТУП
ПЕРЕКЛЮЧЕНИЕ	ВЫКЛ

5

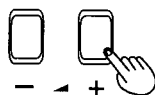

Если звук не ясен или нет звука вообще в положении Номера Программы, надо нажать Кнопку Громкость Вверх “+” или Вниз “-”.

2  
CH4

ПРЕДУСТАНОВКА	ПОЗ.
ВЫБ. КАНАЛА	АЗИЯ/ВЛ. В.
ВЫБ. СИСТ.	ДОСТУП
АВТО НАСТРОЙКА	ДОСТУП
РУЧН. НАСТРОЙКА	ДОСТУП
ЗВУК СИСТЕМА	6.5MHz
ЦВЕТ. СИСТЕМА	АВТ.
ТОЧН. НАСТРОЙКА	ДОСТУП
ПЕРЕКЛЮЧЕНИЕ	ВЫКЛ

Вы можете улучшить качество Звука. Звуковой индикатор изменится следующим образом.

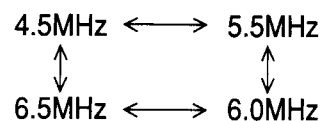

**Примечание:**

Когда громкость звука слишком мала для подтверждения, то её надо поднять используя кнопку громкости звука на пульте дистанционного управления.

6



Нажать Кнопку “PRE.” (ПРЕДУСТАНОВКА) 4 раза.

Это вернёт телевизор в нормальный режим просмотра.

## Полезный совет

- (1) Если нет ясного изображения даже тогда, когда принимается телевещательный или AV сигнал, то следует обратиться к операции “Выбор цветовой системы” на стр. 35.
- (2) После окончания ручной настройки, следует нажать кнопку Номер программы “Вверх” для подтверждения состояния настройки для каждого номера программы. Если некоторые номера программ не используются, то такие номера программ можно пропустить. Обратиться к операции пропуска номера программы на стр. 30.
- (3) При использовании VM без входного/выходного видео и звукового терминалов, для удобства надо подсоединить внешнюю кабельную антенну как указано в инструкции по эксплуатации для VM и установить устанавливаемый канал на программный № “0”. В этом случае, надо произвести ручную настройку, предварительно установив цветовую и звуковую системы. В дальнейшем, в многосистемных VM, намного удобнее устанавливать устанавливаемый канал на несколько программных Номеров.

# Процедура настройки

## Точная настройка

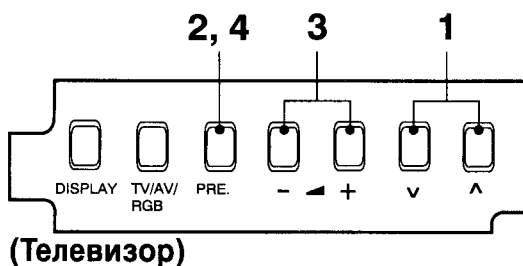

При нормальных условиях приема данная функция не требуется или не обязательна. Однако, в районах со слабым приемом или с постоянными радиопомехами, небольшая настройка может улучшить качество изображения и звука

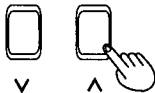
**1**  Выбрать канал, требующий улучшения настройки, используя кнопку Номер программы Вверх "Λ" или Вниз "V".

**2**  Выбрать нужный Номер Программы.

**2**  Нажать 7 раз Кнопку "PRE." (ПРЕДУСТАНОВКА), устанавливая предустановку меню в "ТОНКАЯ НАСТРОЙКА".

**2** CH2

ПРЕДУСТАНОВКА	ПОЗ.
ВЫБ. КАНАЛА	АЗИЯ/БЛ. В.
ВЫБ. СИСТ.	ДОСТУП
АВТО НАСТРОЙКА	ДОСТУП
РУЧН. НАСТРОЙКА	ДОСТУП
ЗВУК. СИСТЕМА	Б. 6MHz
ЦВЕТ. СИСТЕМА	АВТ.
ТОЧН. НАСТРОЙКА	ДОСТУП
ПЕРЕКЛЮЧЕНИЕ	ВЫКЛ

Состояние Точная Настройка.

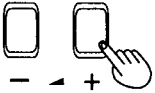
**3**  Нажать и удерживать кнопку Громкость Вверх "+" или Вниз "-" до тех пор, пока не будет приниматься ясное изображение.

**2** CH2

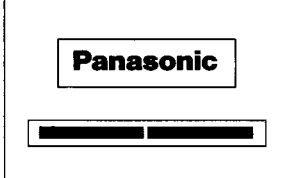

Начало Точной Настройки.

Функция AFC (ATH) деактивируется.

Слева от номера программы появится символ "■".

**4**  Нажать кнопку предустановки "PRE." (ПРЕДУСТАНОВКА) дважды.

**2** CH2

ПРЕДУСТАНОВКА	ПОЗ.
ВЫБ. КАНАЛА	АЗИЯ/БЛ. В.
ВЫБ. СИСТ.	ДОСТУП
АВТО НАСТРОЙКА	ДОСТУП
РУЧН. НАСТРОЙКА	ДОСТУП
ЗВУК. СИСТЕМА	Б. 6MHz
ЦВЕТ. СИСТЕМА	АВТ.
ТОЧН. НАСТРОЙКА	ДОСТУП
ПЕРЕКЛЮЧЕНИЕ	ВЫКЛ

**4**  Это вернет телевизор в нормальный режим просмотра.

# Процедура настройки

## Как отменить функцию точная настройка

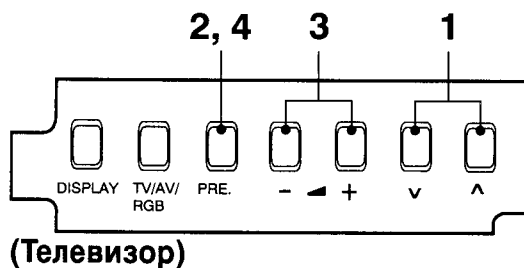

Отмена точной настройки, сделанной ранее (вручную), суть включение заново функции (Автоматическая регулировка частоты приёма) AFC, известная также как (Автоматическая точная настройка) AFT. Реактивация автоматической точной настройки означает возврат телевизора на автоматическую настройку к оптимальному состоянию настройки для номера программы.

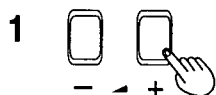

1 Выберите "Отмена APC" (Автоматической Регулировки Частоты Приема) ("AFC OFF") номера программы, которую Вы хотите вернуть к автоматической регулировке частоты приёма (тем самым, отменив ручную точную настройку).

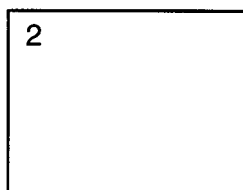

"Отмена APC" (Автоматической Регулировки Частоты Приема) ("AFC OFF") номера программы отражаются символом "■" слева от номеров программы на экране.



2 Нажать кнопку предустановки "PRE." (ПРЕДУСТАНОВКА) 4 раза, устанавливая меню предустановки в режим "РУЧНАЯ НАСТРОЙКА".

•2 CH2

Состояние Ручная Настройка.

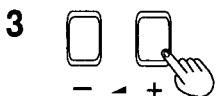
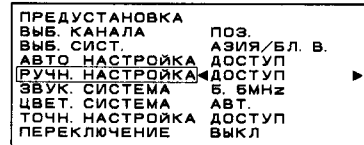

3 Нажать кратковременно кнопку Громкость Вверх "+" и далее Вниз "-".

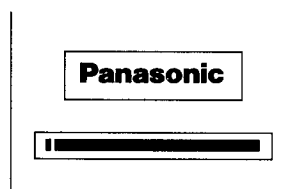

Наилучшее положение настройки автоматически запоминается. (Другими словами, режим ручной настройки отменяется, и затем опять восстанавливается.)

2 CH2

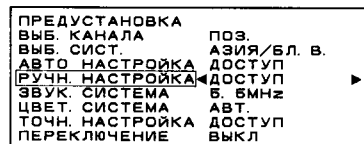

4 Нажать кнопку предустановки "PRE." (ПРЕДУСТАНОВКА) 5 раз.

Это вернет телевизор в нормальный режим просмотра.

## Пропуск номера программы

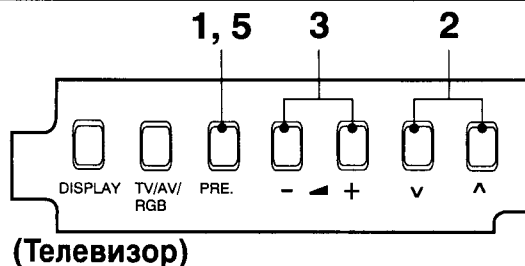



Возможно пропустить номера программ, появляющиеся на экране, на которые не настроены ТВ станции. Данная функция срабатывает только тогда, когда номера программ выбираются нажатием кнопки номер программы Вверх или Вниз на телевизоре или пульте дистанционного управления.

**1**  Нажать кнопку предустановки "PRE." (ПРЕДУСТАНОВКА) 8 раз устанавливая меню предустановки в "ПЕРЕКЛЮЧЕНИЕ".

**2**  Состояние пропуски канала.

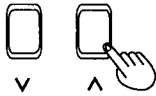
ПРЕДУСТАНОВКА	
ВЫБ. КАНАЛА	ПОЗ.
ВЫБ. СИСТ.	АЗИЯ/БЛ. В.
АВТО НАСТРОЙКА	ДОСТУП
РУЧН. НАСТРОЙКА	ДОСТУП
ЗВУК. СИСТЕМА	Б. БМНz
ЦВЕТ. СИСТЕМА	АВТ.
ТОЧН. НАСТРОЙКА	ДОСТУП
ПЕРЕКЛЮЧЕНИЕ	ВЫКЛ

**2**  Выбрать номер программы для пропуска, нажимая кнопку Номер программы Вверх "Λ" или Вниз "V".

**2**  Состояние пропуски канала.

ПРЕДУСТАНОВКА	
ВЫБ. КАНАЛА	ПОЗ.
ВЫБ. СИСТ.	АЗИЯ/БЛ. В.
АВТО НАСТРОЙКА	ДОСТУП
РУЧН. НАСТРОЙКА	ДОСТУП
ЗВУК. СИСТЕМА	Б. БМНz
ЦВЕТ. СИСТЕМА	АВТ.
ТОЧН. НАСТРОЙКА	ДОСТУП
ПЕРЕКЛЮЧЕНИЕ	ВЫКЛ

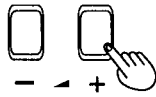
**3**  Нажать кнопку Громкость Вверх "+" или Вниз "-".

**2**  На дисплее изображение "ВЫКЛ" заменяется на "ВКЛ".

ПРЕДУСТАНОВКА	
ВЫБ. КАНАЛА	ПОЗ.
ВЫБ. СИСТ.	АЗИЯ/БЛ. В.
АВТО НАСТРОЙКА	ДОСТУП
РУЧН. НАСТРОЙКА	ДОСТУП
ЗВУК. СИСТЕМА	Б. БМНz
ЦВЕТ. СИСТЕМА	АВТ.
ТОЧН. НАСТРОЙКА	ДОСТУП
ПЕРЕКЛЮЧЕНИЕ	ВЫКЛ

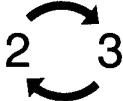
**4**  Повторить Операции 2 и 3, если Вы желаете отменить функцию пропуска для любых других номеров программы.

**5**  После завершения операции пропуска, нажать на кнопку "PRE." (ПРЕДУСТАНОВКА) (один раз).

Это вернет Телевизор в нормальный режим просмотра.

## Как отменить функцию пропуска

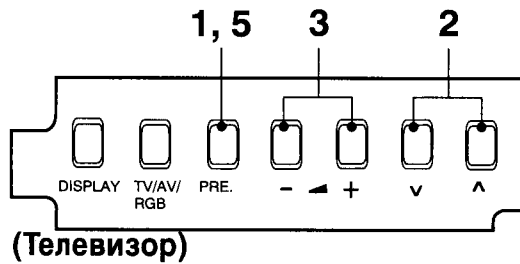

1



Нажать кнопку предустановки "PRE." (ПРЕДУСТАНОВКА) 8 раз устанавливая меню предустановки в "Переключение".

1

CH1

ПРЕДУСТАНОВКА	ПОЗ.
ВЫБ. КАНАЛА	АЗИЯ/БЛ. В.
ВЫБ. СИСТ.	ДОСТУП
АВТО НАСТРОЙКА	ДОСТУП
РУЧН. НАСТРОЙКА	Б. 5МНz
ЗВУК. СИСТЕМА	АВТ.
ЦВЕТ. СИСТЕМА	ДОСТУП
ТОЧН. НАСТРОЙКА	ВЫКЛ
ПЕРЕКЛЮЧЕНИЕ	

Состояние пропуска канала.

2

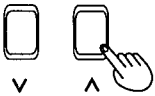

Выбрать подлежащий пропуску номер программы, нажимая кнопку Номер программы Вверх "Λ" или Вниз "V".

2

CH2

ПРЕДУСТАНОВКА	ПОЗ.
ВЫБ. КАНАЛА	АЗИЯ/БЛ. В.
ВЫБ. СИСТ.	ДОСТУП
АВТО НАСТРОЙКА	ДОСТУП
РУЧН. НАСТРОЙКА	Б. 5МНz
ЗВУК. СИСТЕМА	АВТ.
ЦВЕТ. СИСТЕМА	ДОСТУП
ТОЧН. НАСТРОЙКА	ВЫКЛ
ПЕРЕКЛЮЧЕНИЕ	

3

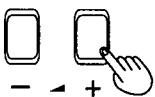

Нажать кнопку Громкость Вверх "+" или Вниз "-".

2

CH2

ПРЕДУСТАНОВКА	ПОЗ.
ВЫБ. КАНАЛА	АЗИЯ/БЛ. В.
ВЫБ. СИСТ.	ДОСТУП
АВТО НАСТРОЙКА	ДОСТУП
РУЧН. НАСТРОЙКА	Б. 5МНz
ЗВУК. СИСТЕМА	АВТ.
ЦВЕТ. СИСТЕМА	ДОСТУП
ТОЧН. НАСТРОЙКА	ВЫКЛ
ПЕРЕКЛЮЧЕНИЕ	

На дисплее изображение "ВКЛ" заменяется на "ВЫКЛ".

4

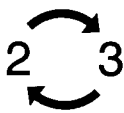

Повторить Операции 2 и 3, если Вы желаете отменить функцию пропуска для любых других номеров программы.

5



После завершения операции отмены пропуска, нажать на кнопку "PRE." (ПРЕДУСТАНОВКА) (один раз).

Это вернет телевизор в нормальный режим просмотра.

# Общие операции

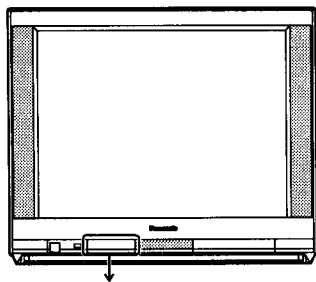

1



**Как ВКЛЮЧАТЬ и ВЫКЛЮЧАТЬ питание**  
Сначала надо включить телевизор в розетку и нажать на переключатель питания. (См стр. 7). Нажать данную кнопку для включения телевизора из режима "Готовность".

Нажать её ещё раз для выключения телевизора и переход в режим "Готовность".

**Примечание:**

Можно также включить телевизор в состояние "Готовность" нажатием кнопок (0-9) "Прямой выбор номера программы" и кнопк "Номер Программы Вверх или Вниз" на телевизоре или на пульте дистанционного управления.

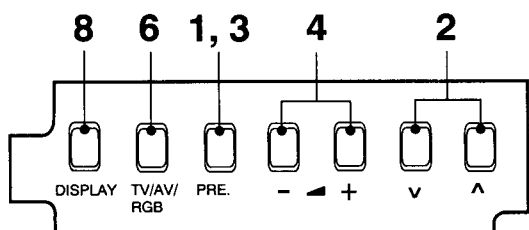

(Телевизор)

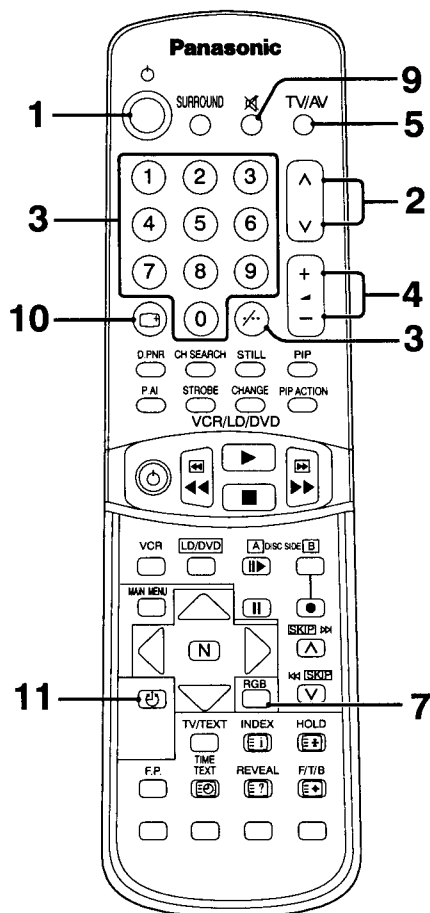

2

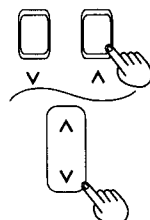

**Выбор номера программы**

Нажмите кнопку выбора номеров программ Вверх "▲" или Вниз "▼" чтобы выбрать следующий или предыдущий канал, соответственно.

3



**Прямой Выбор Номера Программы (ВЫБ. КАНАЛА = ПОЗ.)**

Можно выбрать номера программы непосредственно нажимая кнопку "НОМЕР 0-9", и двухзначные Номера, нажимая кнопки "Двухзначный" и Номер Программы.

Номер Программы 8 ..... 8

Номер Программы 12 ..... 7, 1, 2

**Прямой выбор номера программы (ВЫБ. КАНАЛА = ПРЯМОЙ)**

Можно выбрать номер программы непосредственно нажимая соответствующую кнопку номера программы.

Номер Программы 8 ..... 8

Номер Программы 36 ..... 3, 6

Номер Программы 124 ..... 1, 2, 4

**Примечание:**

Когда включена установка пропуска для номеров Программы от 100 до 125, то время выбора канала сократится, и Вы не сможете ввести трехзначное число за один раз.

4

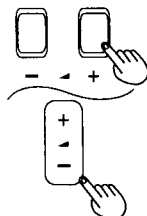

**Регулировка громкости**

Нажать кнопку громкость Вверх "+" или Вниз "-" для увеличения или уменьшения уровня громкости звука.

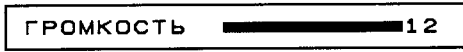

# Общие операции

5



## Выбор режима TV/AV

Нажимать кнопку "TV/AV" для выбора входных сигналов режимов TV, AV1, AV2, AV3, AV4 соответственно.

6

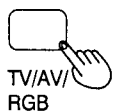

## Выбор режима TV/AV/RGB

Нажимать на кнопку TV/AV/RGB для выбора входных сигналов режимов TV, AV1, AV2, AV3, AV4, RGB, соответственно.

7

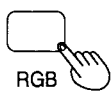

## Выбор режима RGB

Нажать на кнопку выбора режима RGB, для выбора режима RGB. Нажать на кнопку ещё раз для возврата в первоначальный режим.

8

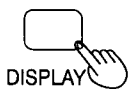

## Кнопка дисплей

При нажатии на кнопку дисплея на экране появятся различные демонстрации, и изображения. Нажать кнопку дисплея второй раз для прекращения режима дисплей/демонстрация и возврата ТВ в нормальное состояние просмотра.

### Примечание:

При нажатии на данную кнопку меню Картинка и Звук изменятся на Картинка (ДИНАМИЧ.) и Звук (ДИНАМИЧ.).

9



## Кнопка приглушения звука

Нажать на данную кнопку, чтобы полностью подавить звук. Появится символ приглушения звука. (цвет переменится на Красный)

Нажать кнопку ещё раз для восстановления прежнего уровня звука, и отмены функции приглушения.

10



## Кнопка повторного вызова

Нажать кнопку повторного вызова "Recall" для воспроизведения текущего статуса системы. Нажать ещё раз для отмены функции.

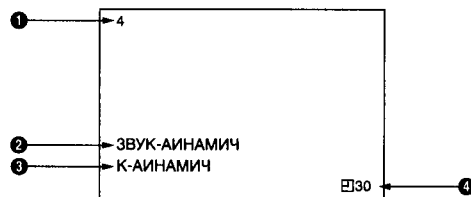

- ❶ Номер программы (см.стр. 32)
- ❷ Меню картинка (см. стр 42)
- ❸ Меню звука (см. стр.43)
- ❹ Выключение таймера (см. стр 33)

11



## Кнопка отключения таймера

Телевизор можно предварительно установить на переключение в режим готовности после определённого периода. Нажимая Кнопку "ВЫКЛ. ТАЙМЕРА". можно выбрать время предустановки: "30", "60", "90" минут или АВТОМАТИЧЕСКИЙ (АВТ.) Режим.

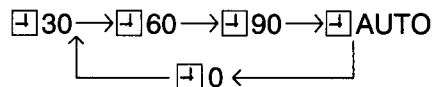

Установка отключения Таймера в режим "АВТ.".

Если ТВ не отключён, когда ТВ станции заканчивают трансляцию, то телевизор автоматически перейдёт в режим готовности через 5 минут.

### Примечание:

Если Телевизор установлен в Режим AV. то АВТОМАТИЧЕСКИЙ режим отключения Таймера не будет функционировать.



## Выбор звуковой системы (Различные страны используют различные системы)

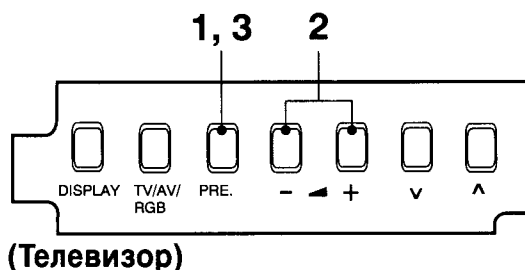

(Телевизор)

Эта функция используется только в режиме TV, и не применяется в режиме AV когда звук неясен или нет звука вообще в Номере Программы.

**1**  Нажать Кнопку "PRE." (ПРЕДУСТАНОВКА) 5 раз.

**2** CH2

ПРЕДУСТАНОВКА	ПОЗ.
ВЫБ. КАНАЛА	АЗИЯ/БЛ. В.
ВЫБ. СИСТ.	ДОСТУП
АВТО НАСТРОЙКА	ДОСТУП
РУЧН. НАСТРОЙКА	ДОСТУП
ЗВУК. СИСТЕМА	45, 5МГц
ЦВЕТ. СИСТЕМА	АВТ.
ТОЧН. НАСТРОЙКА	ДОСТУП
ПЕРЕКЛЮЧЕНИЕ	ВЫКЛ

Состояние Звуковая Система

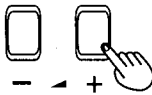
**2**  Нажимать повторно кнопку Громкость Вверх "+" или Вниз "-" до получения оптимального звука.

**2** CH2

ПРЕДУСТАНОВКА	ПОЗ.
ВЫБ. КАНАЛА	АЗИЯ/БЛ. В.
ВЫБ. СИСТ.	ДОСТУП
АВТО НАСТРОЙКА	ДОСТУП
РУЧН. НАСТРОЙКА	ДОСТУП
ЗВУК. СИСТЕМА	45, 5МГц
ЦВЕТ. СИСТЕМА	АВТ.
ТОЧН. НАСТРОЙКА	ДОСТУП
ПЕРЕКЛЮЧЕНИЕ	ВЫКЛ

Звуковая система изменится следующим образом.

4.5MHz ↔ 5.5MHz  
 ↓ ↑  
 6.5MHz ↔ 6.0MHz

**Примечание:**  
 Это разные системы звука телевидения, применяемые в разных странах.

**3**  Нажать Кнопку "PRE." (ПРЕДУСТАНОВКА) 4 раза

Это вернет телевизор в нормальный режим просмотра.

Выбранная звуковая система автоматически запомнится.

## Выбор цветовой СИСТЕМЫ (Различные страны используют различные системы)

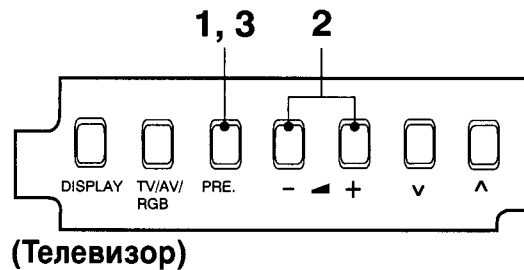

Если невозможно получить ясного изображения с неискаженными цветами при приеме телевещательного или АВ сигнала.

- 1**



Нажать Кнопку "PRE." (ПРЕДУСТАНОВКА) 6 раз. (В режиме АВ надо нажать кнопку "PRE." (ПРЕДУСТАНОВКА) только один раз.)

ПРЕДУСТАНОВКА	ПОЗ.
ВЫБ. КАНАЛА	АЗИЯ/БЛ. В.
ВЫБ. СИСТ.	ДОСТУП
АВТО НАСТРОЙКА	ДОСТУП
РУЧН. НАСТРОЙКА	6. 6МГц
ЗВУК. СИСТЕМА	АВТ.
ЦВЕТ. СИСТЕМА	ДОСТУП
ТОЧН. НАСТРОЙКА	ВЫКЛ
ПЕРЕКЛЮЧЕНИЕ	

Состояние Цветовая Система.
  
- 2**

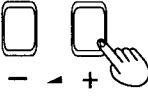

Нажимать повторно кнопку Громкость Вверх "+" или Вниз "-" до получения оптимального изображения.

ПРЕДУСТАНОВКА	ПОЗ.
ВЫБ. КАНАЛА	АЗИЯ/БЛ. В.
ВЫБ. СИСТ.	ДОСТУП
АВТО НАСТРОЙКА	ДОСТУП
РУЧН. НАСТРОЙКА	6. 6МГц
ЗВУК. СИСТЕМА	АВТ.
ЦВЕТ. СИСТЕМА	ДОСТУП
ТОЧН. НАСТРОЙКА	ВЫКЛ
ПЕРЕКЛЮЧЕНИЕ	

Цветовая система изменится следующим образом.

AUTO ↔ PAL ↔ SECAM

↕ ↕

NTSC3.58 ↔ NTSC4.43

**Примечание:**  
PAL, SECAM и NTSC 3.58 являются различными системами передачи телевещательных сигналов, применяемыми в различных странах. NTSC 4.43 - это особый режим воспроизведения, используемый в специальных ВМ, чтобы воспроизводить записанные в системе NTSC видеоленты через ТВ оборудование системы PAL.
  
- 3**



Нажать Кнопку "PRE." (ПРЕДУСТАНОВКА) 3 раза.

Это вернет телевизор в нормальный режим просмотра.

Выбранная цветовая система автоматически запомнится.

## Операция Картинка в Картинке (PIP)

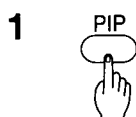

Телевещательные сигналы и внешние сигналы можно просматривать одновременно. Нажимая на кнопку PIP, можно просматривать следующие режимы PIP.

Состояние режимов PIP показано ниже

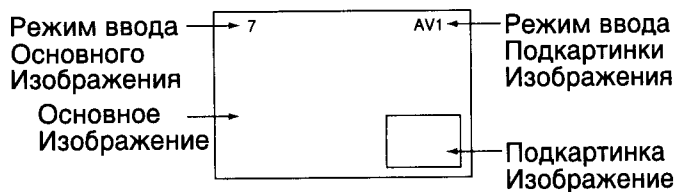
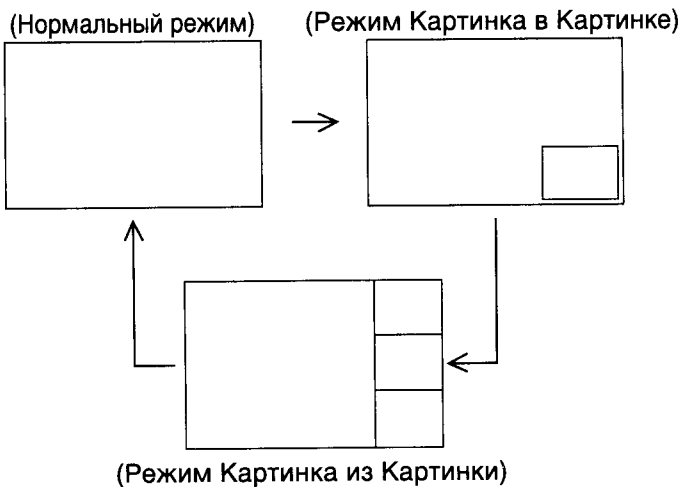

### Примечание:

При установке в режим PIP, правое и левое изображение обрабатываются двумя различными схемами. Поэтому возможны небольшие изменения в яркости между изображениями.

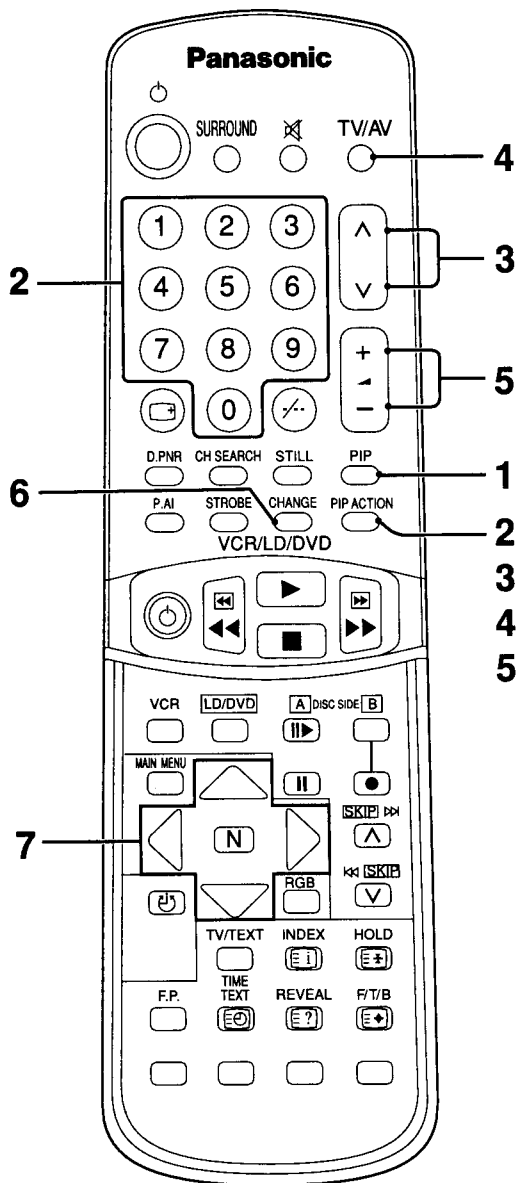

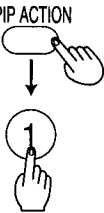
- 2** PIP ACTION **Прямой Выбор Номера Программы (канала) Подкартинки**  
 Нажать кнопку "PIP ACTION" и кнопку Прямой Выбор Номера Программы для Выбора Номера Программы во время, когда индикация режима ввода подкартинки мигает.
- 

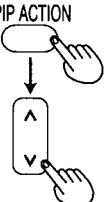
- 3** PIP ACTION **Выбор номера программы для подкартинки**  
 Нажать кнопку "PIP ACTION" и кнопку Номер Программы Вверх "Λ" и назад "V" для выбора следующего или предыдущего номера программы.
- 

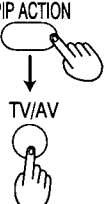
- 4** PIP ACTION **Выбор режима подкартинка ТВ/АВ**  
 Нажать кнопку "PIP ACTION" и кнопку "TV/AV" для последовательного выбора режима входного сигнала ТВ, АВ1, АВ2, АВ3, АВ4.
- 

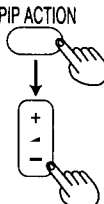
- 5** PIP ACTION **Регулировка громкости доп. наушников**  
 Нажать кнопку "PIP ACTION" и кнопку громкость Вверх "+" или Вниз "-" для увеличения или уменьшения уровня звука доп. наушников.
- 

**Примечание:**  
 Громкость для главной картинке и подкартинки можно регулировать отдельно.

- 6** CHANGE **СМЕНА (CHANGE)**  
 Нажать кнопку "CHANGE" для замены главной картинке на подкартинку и наоборот.
- 

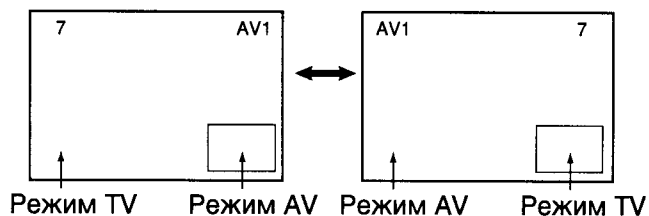

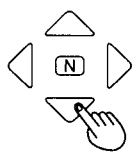
- 7** **Кнопки позиции (только для режима PIP)**  
 Нажимая на каждую кнопку "Позиция", можно выбрать 9 позиций подкартинки на экране.
- 

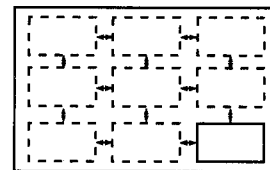

**Примечание:**  
 Если нажать на кнопку Нормализация "N" во время активации режима Картинка в Картинке, то положение подкартинки переместится в правый нижний угол.

## Операции СТРОБИРОВАНИЕ, ПОИСК КАНАЛА и СТОП-КАДР

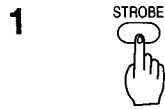
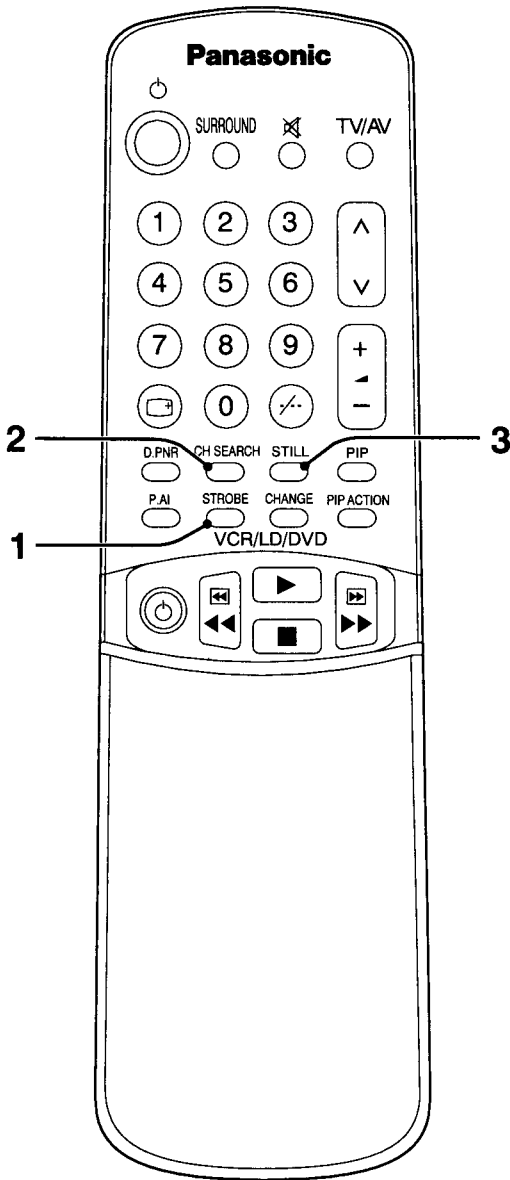

### СТРОБИРОВАНИЕ (STROBE)

Нажать кнопку "STROBE" для появления на экране подкартинки со стробическим эффектом. Когда нажата кнопка "STROBE", нажмите ее еще раз для выключения стробирования, или нажмите кнопку "STILL" для остановки стробированной картинки. Нажать кнопку "STILL" еще раз для восстановления стробического эффекта.

Режим разделения экрана в состоянии ЧАСТИЧНО.

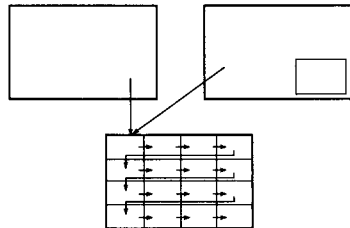

Режим разделения экрана в состоянии ЦЕЛИКОМ.

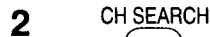
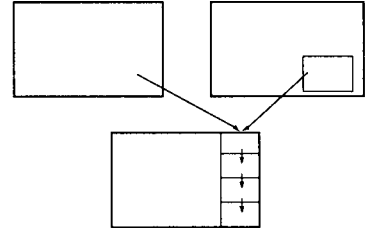

### Поиск канала (CH(Channel) SEARCH)

Нажимая данную кнопку, можно осуществлять поиск по всем настроенным запрограммированным номерам каналов. Нажать желаемый номер программы.

1	2	3	4
5	6	7	8
9	10	11	12
13	14	15	16

Режим разделения экрана в состоянии ЦЕЛИКОМ.

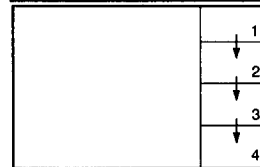

Режим разделения экрана в состоянии ЧАСТИЧНО.



### Стоп-кадр (STILL)

**Нормальное состояние просмотра:** Нажать на кнопку "STILL", и главная картинка будет в состоянии стоп-кадра.

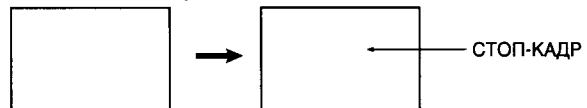

**Включены режимы PIP и POP:** Нажать на кнопку "STILL", чтобы показать подкартинку, как стоп-кадр.

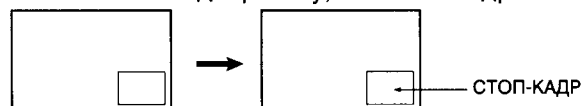

## Операции P.A.I и D. PNR

1



### AI ИЗОБРАЖЕНИЯ (ИСКУССТВЕННЫЙ ИНТЕЛЛЕКТ ИЗОБРАЖЕНИЯ)

Режим P-AI постоянно, с большой точностью, определяет мельчайшие различия в сигнале изображения, включая яркость, уровень черного и контрастность изображения. Эта функция автоматически регулирует изображение на наилучший уровень изображения, и воспроизводит образы, создающие чувство глубины.

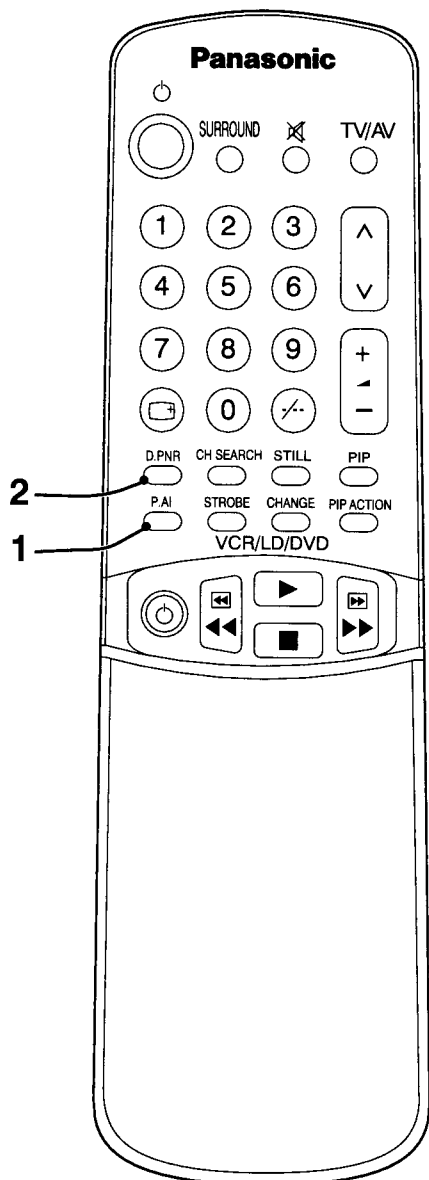

2



### Режим D.PNR (ШУМОПОНИЖЕНИЕ)

Данная система шумопонижения предназначена для уменьшения помех на изображении при плохих условиях приема.

Режим D.PNR изменится следующим образом.

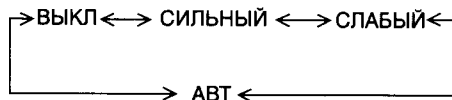

## Операция окружающего изображения

### 1 SURROUND Кнопка окружающего звука (SURROUND)



Преимущества окружающего звучания огромны. Вы можете полностью погрузиться в звук; как будто Вы находитесь в концертном зале или в кинотеатре.

Эффект окружающего звучания срабатывает без внешних громкоговорителей окружающего звука. Такие ближние громкоговорители окружающего звука не должны размещаться в непосредственной близости от слушателей.

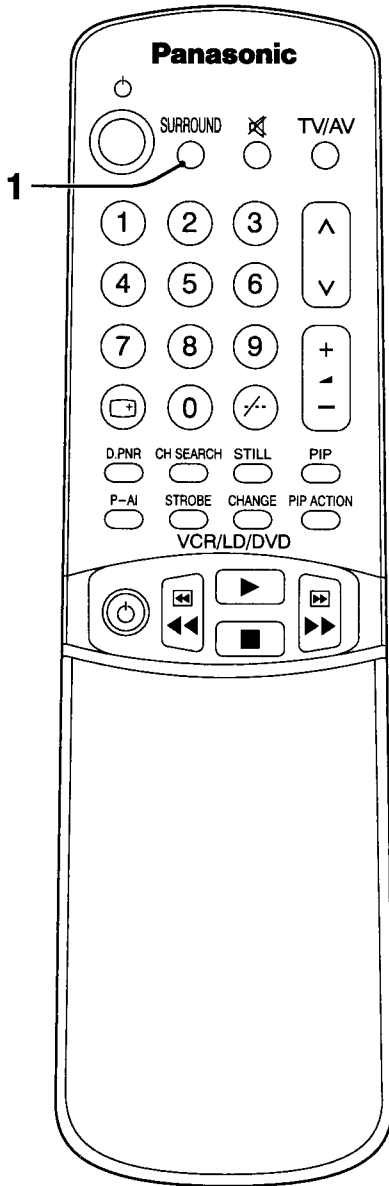

### Изображение экрана во время режима окружающего звука

	Тип трансляции	Изображение на экране
Режим TV	<ul style="list-style-type: none"> <li>• МОНО (Включая СТЕРЕО переключенное Вами в МОНО) и ДВУЯЗЫЧНЫЙ</li> </ul>	МОНО ОКРУЖАЮЩИЙ ↓ ОКРУЖАЮЩИЙ ЗВУК ВЫКЛ.
	<ul style="list-style-type: none"> <li>• СТЕРЕО</li> </ul>	СТЕРЕО ОКРУЖАЮЩИЙ ↓ ОКРУЖАЮЩИЙ ЗВУК ВЫКЛ.
Режим AV	<ul style="list-style-type: none"> <li>• Выбор режима AV (AV1, AV2, AV3 и AV4)</li> </ul>	СТЕРЕО ОКРУЖАЮЩИЙ ↓ МОНО ОКРУЖАЮЩИЙ ↓ ОКРУЖАЮЩИЙ ЗВУК ВЫКЛ.

#### Примечание:

Если стереосигнал слабый или условия приема не оптимальные, или происходит автоматическое переключение СТЕРЕО:МОНО, то рекомендуется переключить со "STEREO" на MONO. Если в любом из режимов окружающего звука возникают проблемы или необычные внезапные эффекты, то рекомендуется выбрать режим "ОКРУЖ. ЗВУК ВЫКЛ."

# Операции главного меню

## Операция меню изображения

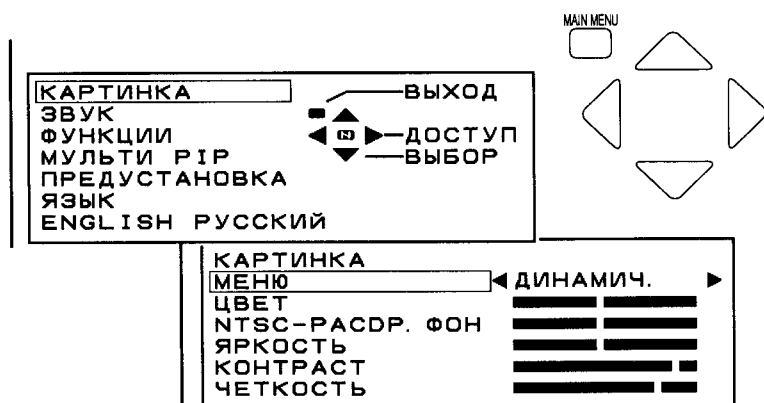

1. Нажать кнопку "MAIN MENU (ГЛАВНОЕ МЕНЮ)".
2. Нажимая на кнопку Положение Вверх "Λ" или Вниз "V" выберите "PICTURE (КАРТИНКА)" MENU и, нажимая кнопку Положение Левое "<" или Правое ">" используйте доступ к "PICTURE (КАРТИНКА)" MENU.
3. Выберите вариант и отрегулируйте, нажимая кнопки Положение Вверх "Λ" или Вниз "V" и сделайте установки кнопкой Положение Левое "<" или Правое ">".

Меню Изображения	Функции
ДИНАМИЧ	Для просмотра в яркоосвещенной обстановке. Данное меню выбирает уровни яркости и контрастности выше нормального уровня.
СТАНДАРТ	Для просмотра в нормальной (вечернее освещение) обстановке. Это меню выбирает нормальный уровень Яркости и Контраста.
МЯГКАЯ	Для просмотра в темной комнате. Данное меню выбирает уменьшенные уровни яркости и контрастности.

- (1) Вы можете изменить уровень каждой функции (ЦВЕТ, NTSC-РАСПР. ФОН, ЯРКОСТЬ, КОНТРАСТ, ЧЕТКОСТЬ) для любого меню изображения.
- (2) Режим меню изображения запоминается для каждого режима TV, AV1, AV2, AV3 и AV4.

Пункт	Действие	Индикатор
ЦВЕТ	 Меньше Больше	
NTSC-РАСПР. ФОН	 Зеленый Красный	
ЯРКОСТЬ	 Темнее Ярче	
КОНТРАСТ	 Меньше Больше	
ЧЕТКОСТЬ	 Меньше Больше	

### Примечание:

- (1) При установке в режимы Мульти PIP и Картинка в Картинке, главная картинка и подкартинки регулируются одновременно.
- (2) В случае если TV не установлен в режим "NTSC", то "NTSC-РАСПР. ФОН" будет высвечен, и можно регулировать уровень настройки. Но он не будет функционировать.
- (3) В режиме ТЕКСТ можно регулировать только яркость и контрастность.
- (4) При установке режима RGB, NTSC РАСПР. ФОН и ЧЕТКОСТЬ не будут высвечиваться на дисплее.

### Полезный совет ( нормализация )

Нажимая кнопку нормализации "N", пока меню картинка высвечивается на экране, изменит выбранное меню на нормальный режим.

Нормализация не произойдет в случае, если меню не высвечивается, даже если кнопка "N" нажата.

Нормальный режим предварительно установлен на заводе. Возвращение в первоначальное состояние называется "Нормализация".



# Операции главного меню

## Операция меню звука

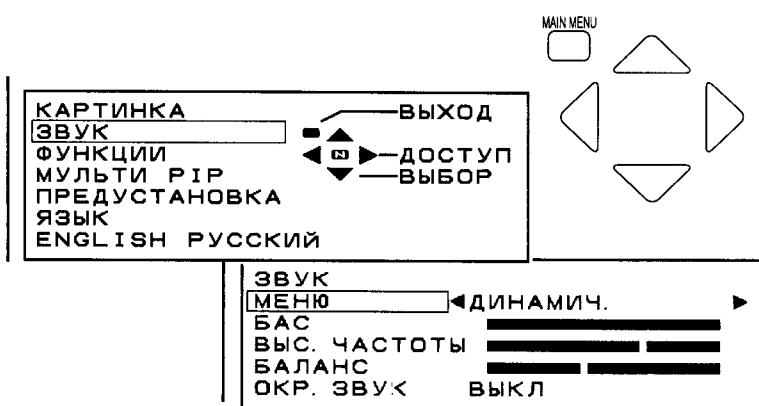

1. Нажать кнопку "MAIN MENU (ГЛАВНОЕ МЕНЮ)".
2. Нажимая на кнопку Положение Вверх "Λ" или Вниз "V" выберите "SOUND (ЗВУК)" MENU и, нажимая кнопку Положение Левое "<" или Правое ">" используйте доступ к "SOUND (ЗВУК)" MENU
3. Выберите вариант и отрегулируйте, нажимая кнопки Положение Вверх "Λ" или Вниз "V" и сделайте установки кнопкой Положение Левое "<" или Правое ">".

Меню Звук	Функции
ДИНАМИЧ	Усиливает Низкие частоты и выдает оптимальный звук. Например, для музыкальных программ.
СТАНДАРТ	Для нормального использования.
АВТ.	Звуковые и музыкальные сигналы преобразуются и автоматически настраивается наилучший звук. Звук (например, новости и человеческий голос и т.д.) регулируется так, чтобы можно было легко слышать речь, а музыка настраивается, чтобы придать фоновое восприятие.

- (1) Вы можете изменить уровень каждой функции (БАС, ВЫС. ЧАСТОТЫ) для любого звукового меню.
- (2) Режим звукового меню запоминается для каждого режима TV, AV1, AV2, AV3 и AV4.

Пункт	Действие	Индикатор
БАС	 Меньше Больше	
ВЫС. ЧАСТОТЫ	 Меньше Больше	
БАЛАНС	 Левая Правая	

### Примечание:

- (1) При установке в режимы Мульти PIP и Картинка в Картинке, главная картинка и подкартинки регулируются одновременно.
- (2) Когда режим ЗВУК АВТ. выбран в режиме звукового меню, БАС и ВЫС. ЧАСТОТЫ нельзя настроить и они не высвечиваются на экране.

## Полезный совет ( нормализация )

Нажимая кнопку нормализации "N", пока меню картинка высвечивается на экране, изменит выбранное меню на нормальный режим.

Нормализация не произойдет в случае, если меню не высвечивается, даже если кнопка "N" нажата.

Нормальный режим предварительно установлен на заводе. Возвращение в первоначальное состояние называется "Нормализация".

## Операция меню функций

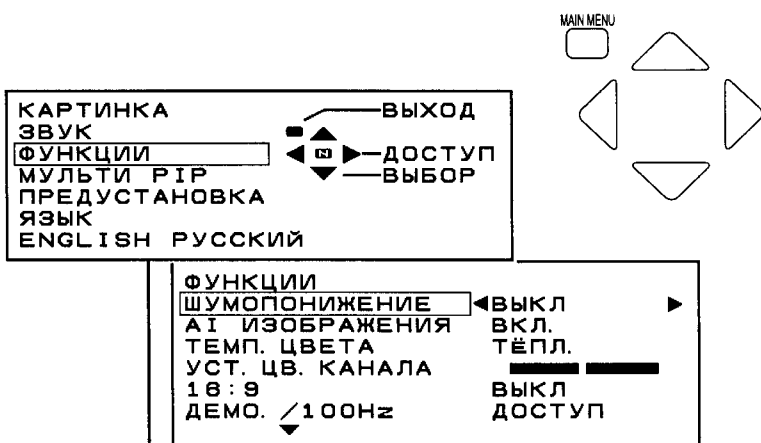

1. Нажать кнопку "Main Menu" (Главное Меню).
2. Нажимая на кнопки Положение Вверх "Λ" или Вниз "V" выберите меню "Features" (Функции) и, нажимая кнопки Положение Левое "<" или Правое ">" используйте доступ к меню "Features".
3. Выберите опцию и отрегулируйте, нажимая на кнопки Положение Вверх "Λ" или Вниз "V" и сделайте установки кнопками Положение Левое "<" или Правое ">".

**Режим D.PNR (ШУМОПонижение)**  
 (Нет индикации во входном режиме RGB)  
 Данная система шумопонижения предназначена для уменьшения помех на изображении при плохих условиях приема.

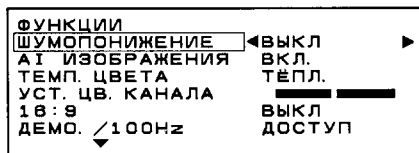

**Режим P.AI ( AI ИЗОБРАЖЕНИЯ)**  
 (Нет индикации во входном режиме RGB)  
 P.AI непрерывно, с большой точностью, определяют мелкие различия в сигнале изображения, включая яркость изображения, уровень черного и контрастность. Данная функция автоматически регулирует изображение для получения наилучшего качества на экране, и воспроизводит образы, которые создают чувство глубины.

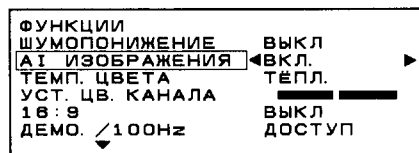

**Режим ТЕМП. ЦВЕТА**  
 Режим С.ТЕМП. (Температура цвета = классифицирует белый свет) изменится следующим образом.

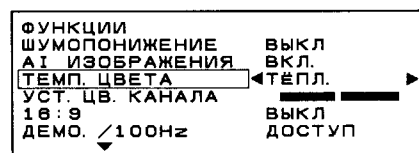
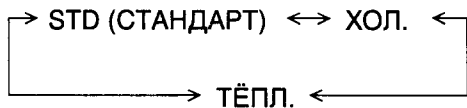

# Операции главного меню

## Режим Уст. Цв. Канала (CH.COLOUR SET)

(Нет индикации во входном режиме RGB)

Интенсивность цвета, изменяющуюся в зависимости от транслируемых каналов, можно отрегулировать до трех уровней для каждого принимаемого канала.

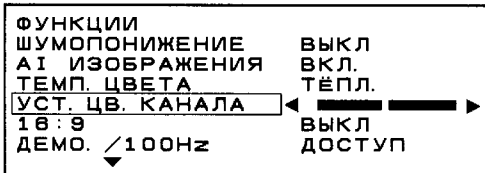

## Режим 16:9

(Нет индикации во входном режиме RGB)

Когда включен режим 16:9, то соотношение экрана становится 16:9.

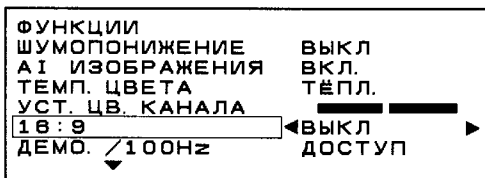

## Режим ДЕМО/100Hz

(Нет индикации в режиме RGB/ТЕХТ)

Демонстрирует Суперсканирующую Цифровую Систему 100 Гц и Сканирующую Систему 50 Гц. (При приеме сигнала NTSC, этот режим не демонстрируется.)

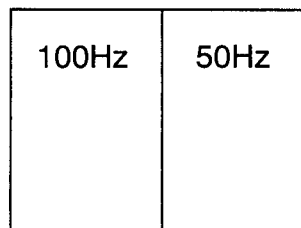

# Операции главного меню

## Операция меню функций

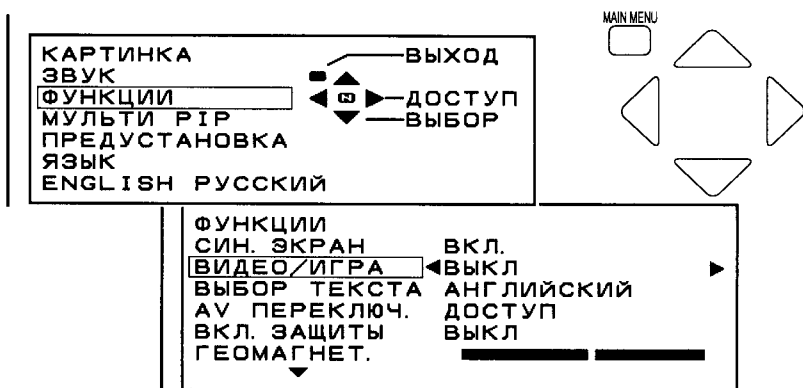

1. Нажать кнопку "Main Menu" (Главное Меню).
2. Нажимая на кнопки Положение Вверх "Λ" или Вниз "V" выберите меню "Features" (Функции) и, нажимая кнопки Положение Левое "<" или Правое ">" используйте доступ к меню "Features".
3. Выберите опцию и отрегулируйте, нажимая на кнопки Положение Вверх "Λ" или Вниз "V" и сделайте установки кнопками Положение Левое "<" или Правое ">".

### Режим СИН. ЭКРАН (BLUE BACK)

(Нет индикации во входном режиме RGB)

Когда сигнал изображения не принимается или он слабый, то цвет фона экрана становится синим и звук приглушается. Блокируйте данный режим для продолжения просмотра очень слабых сигналов.

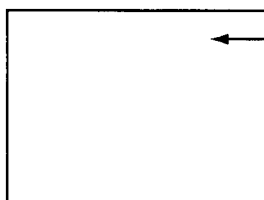

Цвет синий, если нет входного сигнала изображения или если сигнал слабый.

#### Примечание:

Если включить режим Синий фон во время просмотра сигнала VM, то нажатие кнопки CUE или REVIEW может привести к возврату синего цвета фона. Отмените этот режим для нормального просмотра

### Режим ВИДЕО/ ИГРА (VCR/GAME)

(Нет индикации во входном режиме RGB)

Воспроизведение неоднородных сигналов, таких как некоторые ND игры и видеоленты, взятые напрокат, может улучшиться.

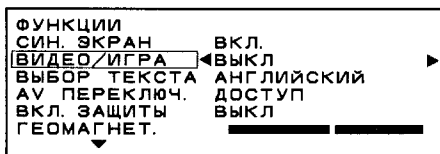

### Режим ВЫБОР ТЕКСТА

Зритель может выбрать один из четырех следующих языков.

Выберите вариант, соответствующий принимаемому сигналу текста.

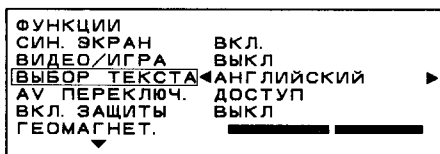

Изображени	Язык
АНГЛИЙСКИЙ	АНГЛИЙСКИЙ
СНГ	Русский, Эстонский, Литовский, Украинский
В.ЕВРОПА	Польский, Чешский, Сербский, Румынский

## Операции главного меню

### Режим AV. ПЕРЕКЛЮЧ. (AV SKIP)

(Нет индикации во входном режиме RGB)

Когда установлен режим AV ПЕРЕКЛЮЧ., то эта операция пропускается во время выбора кнопкой TV/AV.

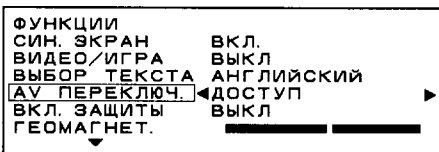

### Режим ВКЛ. ЗАЩИТЫ (CHILD LOCK)

(Нет индикации во входном режиме RGB)

Если функция "Включение Защиты" включена, то изображение и звук просматриваемые в режиме TV/AV исчезнут и на экране появится Синий фон.

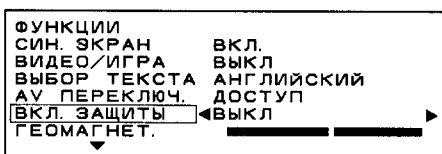

### Режим ГЕОМАГNETИЧЕСКИЙ

См. стр. 11.

## Операция меню языка

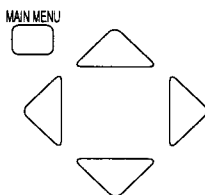
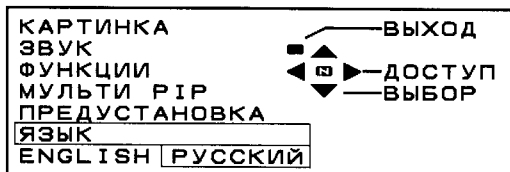

1. Нажать кнопку "Main Menu".
2. Нажимая на кнопку Положение Вверх "Λ" или Вниз "V" выберите меню "LANGUAGE" (Язык).
3. Нажмите кнопку Положение Левое "<" или Правое ">". Индикация языка на экране изменится.

## Опции меню ЭКРАНА

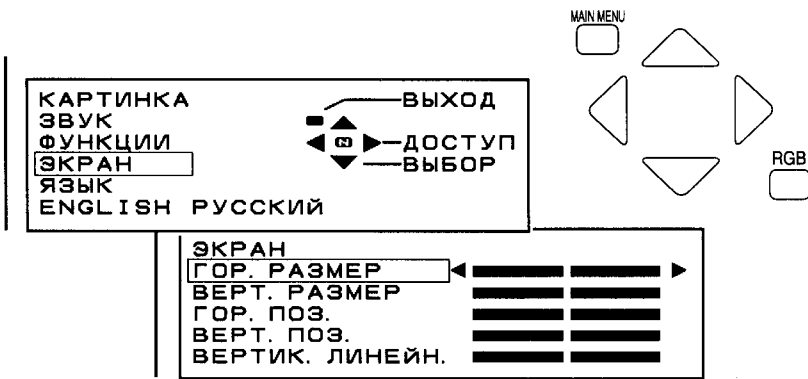

1. Нажать кнопку "RGB" на пульте ДУ для выбора режима RGB.
2. Нажать кнопку "Main Menu" (Главное меню)
3. Нажимая на кнопки Положение Вверх "▲" или Вниз "▼" выберите меню "ЭКРАНА" и, нажимая кнопки Положение Левое "<" или Правое ">" используйте доступ к меню "ЭКРАНА".
4. Выберите опцию и отрегулируйте, нажимая на кнопки Положение Вверх "▲" или Вниз "▼" и сделайте установки кнопками Положение Левое "<" или Правое ">".

### Режим ГОР. РАЗМЕР (H-SIZE)

Нажимать кнопку Положение Правое ">" для регулировки ГОРИЗОНТАЛЬНОГО РАЗМЕРА.

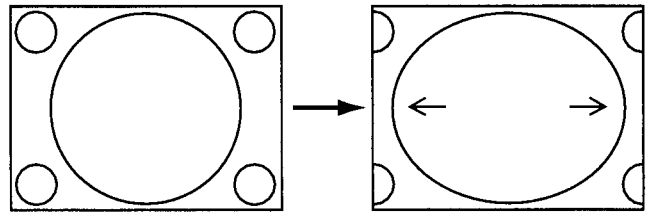

Нажимать кнопку Положение Левое "<" для регулировки ГОРИЗОНТАЛЬНОГО РАЗМЕРА.

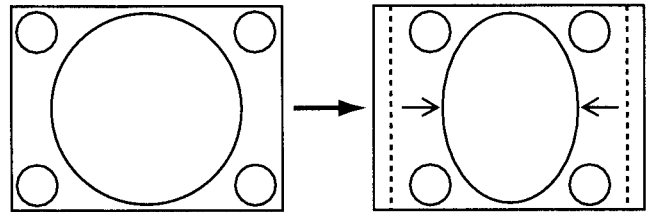

### Режим ВЕРТ. РАЗМЕР (V-SIZE)

Нажимать кнопку Положение Правое ">" для регулировки ВЕРТИКАЛЬНОГО РАЗМЕРА.

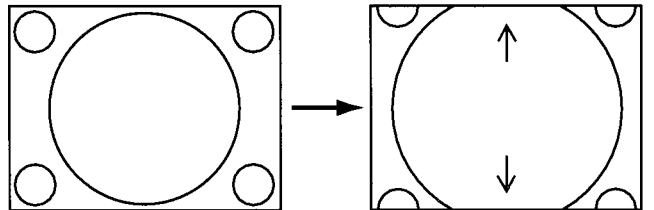

Нажимать кнопку Положение Левое "<" для регулировки ВЕРТИКАЛЬНОГО РАЗМЕРА.

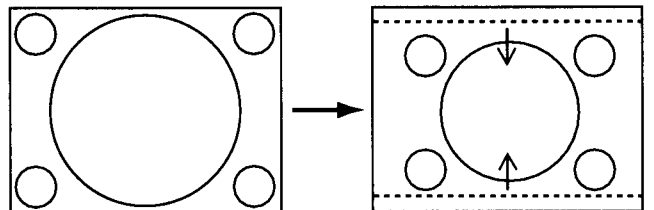

# Операции главного меню

## Режим ГОР. ПОЗ. (H-POS)

Нажимать кнопку Положение Правое ">" для сдвига изображение вправо.

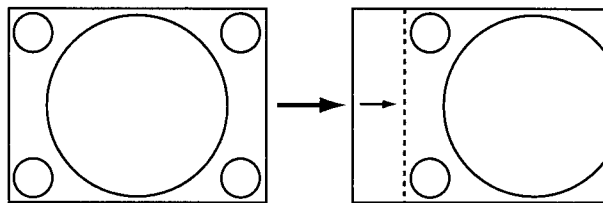

Нажимать кнопку Положение Левое "<" для сдвига изображения влево.

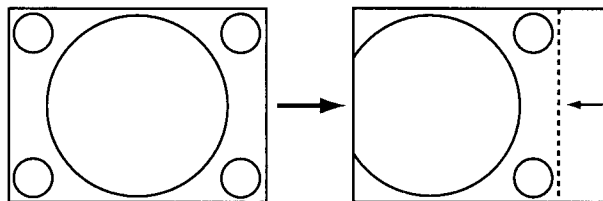

## Режим ВЕРТ. ПОЗ. (V-POS)

Нажимать кнопку Положение Правое ">" для сдвига изображение вниз.

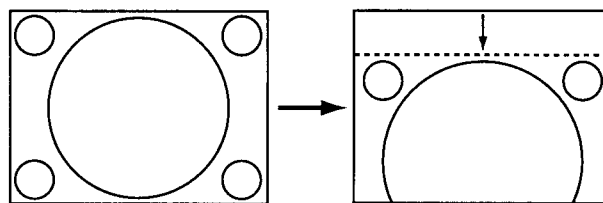

Нажимать кнопку Положение Левое "<" для сдвига изображения вверх.

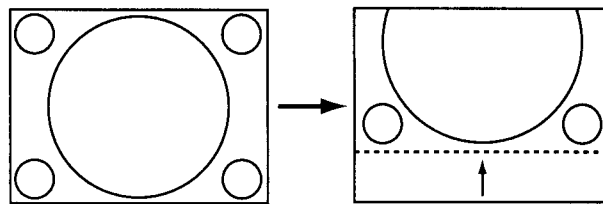

## Режим ВЕРТИК. ЛИНЕЙН. (PARABOLA)

Нажмите кнопку Положение Правое ">", для вытягивания высоты изображения.

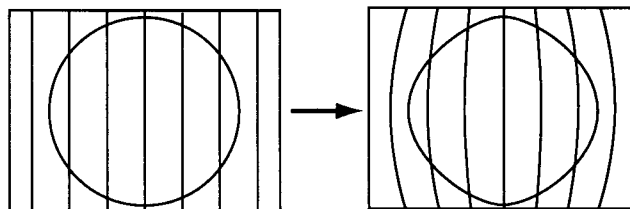

Нажмите кнопку Положение Левое "<", для сокращения высоты

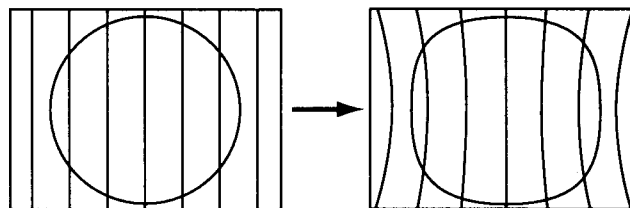

## Операция меню МУЛЬТИ PIP

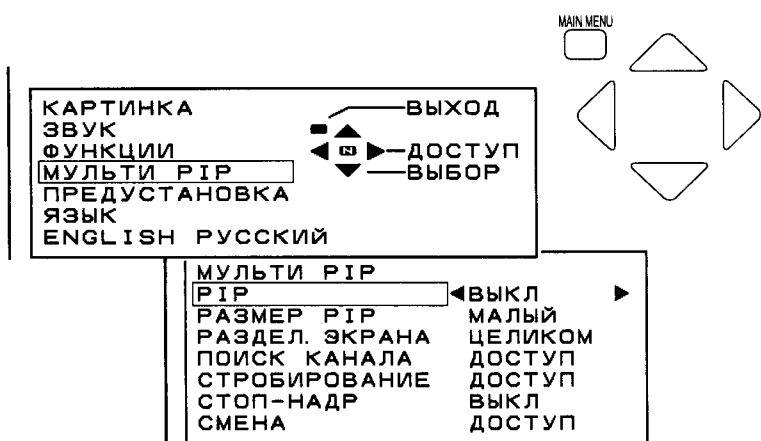

1. Нажать кнопку "Main Menu" (Главное меню)
2. Нажимая на кнопки Положение Вверх "Λ" или Вниз "V" выберите меню "МУЛЬТИ PIP" и, нажимая кнопки Положение Левое "<" или Правое ">" используйте доступ к меню "МУЛЬТИ PIP".
3. Выберите опцию и отрегулируйте, нажимая на кнопки Положение Вверх "Λ" или Вниз "V" и сделайте установки кнопками Положение Левое "<" или Правое ">".

### Режим PIP

Выбрать режим PIP или POP.

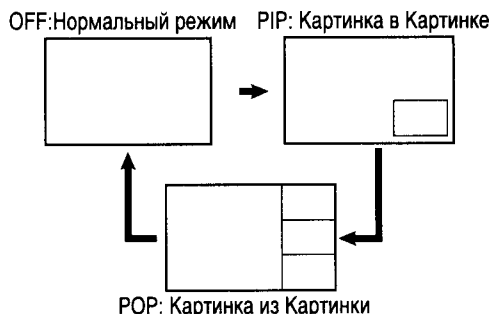

### Режим РАЗМЕР PIP

Данная функция позволяет пользователю изменять размер подкартинки (СТРОБИРОВАНИЕ/PIP/ПОИСК КАНАЛА).

- МАЛЫЙ ..... 1/16 от размера основного изображения.
- БОЛЬШОЙ ..... 1/9 от размера основного изображения.

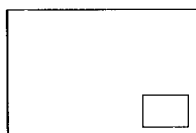

Когда режим размера PIP МАЛЫЙ:

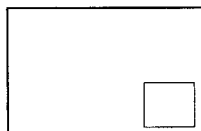

Когда режим размера PIP БОЛЬШОЙ:

### Режим РАЗДЕЛЕНИЕ ЭКРАНА

При использовании функций стробирования или поиска канала, выберите, будут ли применяться данные функции ко всему экрану или к дополнительному экрану.

- ЧАСТИЧНО (PART) ..... Стробирование/Поиск канала по допэкрану
- ЦЕЛИКОМ (ALL) ..... Стробирование/Поиск канала по всему экрану

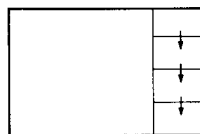

Режим разделения экрана в состоянии ЧАСТИЧНО.

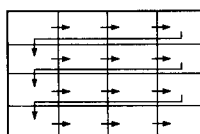

Режим разделения экрана в состоянии ЦЕЛИКОМ.



# Операции главного меню

## Режим ПОИСК КАНАЛА (CH SEARCH)

Когда включен режим поиск канала, то можно производить поиск по всем настроенным номерам программ. Нажать желаемый номер программы.

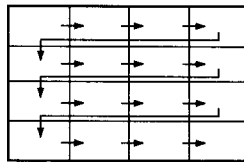

Режим разделения экрана в состоянии ЦЕЛИКОМ.

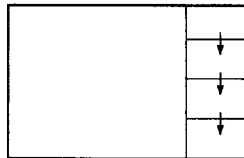

Режим разделения экрана в состоянии ЧАСТИЧНО

## Режим СТРОБИРОВАНИЕ (STROBE)

Когда включен режим СТРОБИРОВАНИЕ, то подкартинка на экране будет со стробическим эффектом.

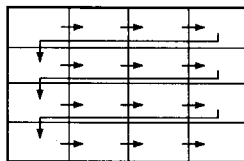

Режим разделения экрана в состоянии ЦЕЛИКОМ.

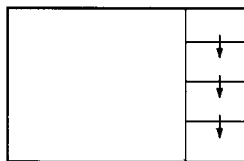

Режим разделения экрана в состоянии ЧАСТИЧНО

## Режим СТОП-КАДР (STILL)

### Нормальное состояние просмотра:

Включен режим СТОП-КАДР - главная картинка будет в состоянии стоп-кадра.

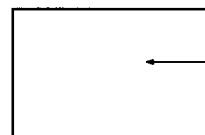
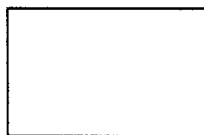

СТОП-КАДР

### Включены режимы PIP и POP:

Включен режим СТОП-КАДР - подкартинка будет в состоянии стоп-кадра.

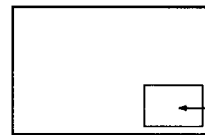
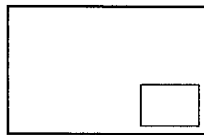

СТОП-КАДР

## Режим СМЕНА (CHANGE)

Когда включен режим СМЕНА, то главная картинка заменится на подкартинку и наоборот.

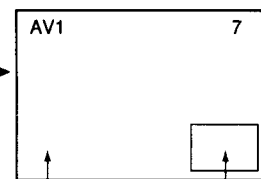
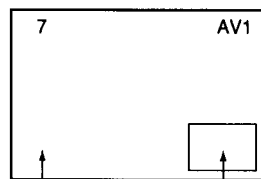

Режим TV

Режим AV

Режим AV

Режим TV

# Операции телетекста

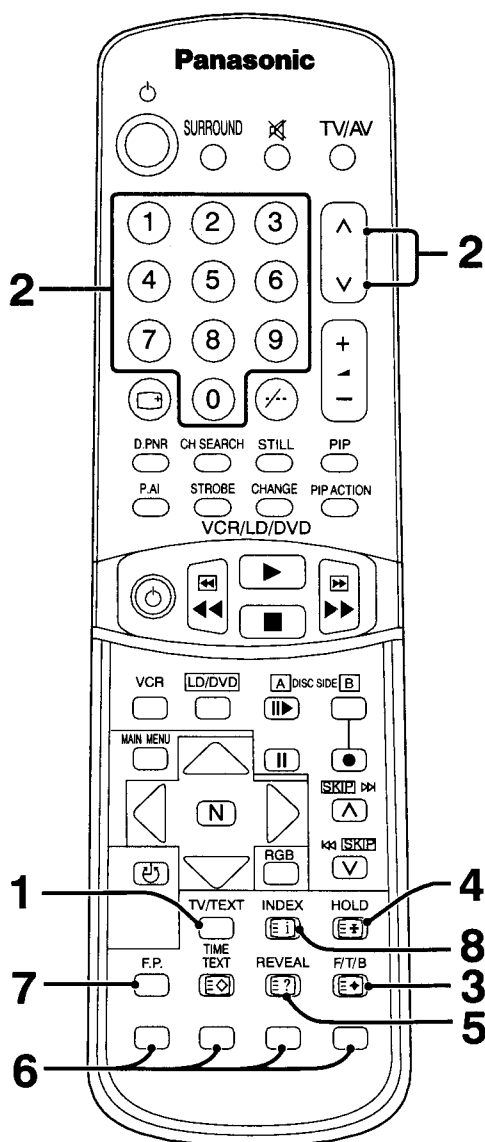

- Функции Телетекста могут отличаться в зависимости от Телевещательных Компаний и могут применяться только тогда, когда выбранный канал передает Телетекст.
- Находясь в режиме телетекста, громкость все равно можно изменять до желаемого уровня прослушивания.

## Что такое режим СПИСОК (LIST)?

В режиме СПИСОК четыре номера цветных страниц расположены внизу экрана. Каждый из этих номеров можно изменить и заложить в память TV.

## Что такое БЫСТРЫЙ ТЕЛТЕКСТ (FAST TEXT)?

В Режиме БЫСТРЫЙ ТЕЛТЕКСТ, четыре разных цветных предмета расположены внизу экрана. Для получения более подробной информации об одном из этих предметов, нажать соответствующую цветную кнопку. Данное устройство имеет быстрый доступ к информации об указанных предметах.

## Какие Преимущества?

- Выбор страницы при нажатии Кнопки Цветового кода.
- Простой в использовании, постепенный выбор тематического предмета.
- Сокращение времени ожидания.
- Изображение линии статуса страниц внизу экрана, чтобы Вы всегда знали какая кнопка содержит желаемую информацию

## Примечание:

Если Вы не выберете язык текста, соответствующий принимаемому тексту, то буквы будут неразборчивы. Выберите правильный язык текста (См. стр. 46).

# Операции телетекста

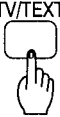
**1**  **Режим ТВ/Телетекст (TV/TELETEXT)**  
Нажимая Кнопку "TV/TEXT", можно изменить режим ТВ/ Телетекст следующим образом.

ТВ ↔ ТЕЛЕТЕКСТ

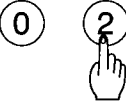
**2**   
 **Выбор Страницы (PAGE SELECT)**  
Страницы можно выбрать двумя методами:  
а) Нажать Кнопки Вверх/Вниз для увеличения или уменьшения номера страницы на один порядок.  
б) Ввести номер страницы, используя кнопки 0-9 на пульте дистанционного управления.

**3**  **Полная/Верхняя/Нижняя (FULL/TOP/BOTTOM)**  
Нажать для расширения Верхней половины страницы.  
Нажать еще раз для увеличения Нижней половины страницы.  
Нажать еще раз для возврата к нормальному размеру страницы (ПОЛНАЯ).

**4**  **Удерживание (HOLD)**  
Нажать для удержания текущей страницы.  
Нажать еще раз для отмены режима.

**5**  **Выявление (REVEAL)**  
Нажать для показа скрытых слов, например, страница ответов викторины.  
Нажать еще раз, чтобы скрыть страницу.

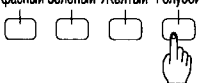
**6**  **Кнопки Цветового Кода**  
В режиме "FASTEXT" эти кнопки соответствуют разным цветовым предметам.  
В режиме "LIST" они соответствуют разным номерам цветowych страниц.

**7**  **Любимая Страница (FAVOURITE PAG)**  
Можно заложить любимую страницу в память для моментального вызова из памяти. Для заложения такой страницы, ТВ должен быть в режиме "LIST".  
Нажать ГОЛУБУЮ Кнопку, выбрать номер страницы, затем нажать LIST STORE (ЗАПИСЬ В ПАМЯТЬ). Теперь номер страницы заложен в память.

**8**  **Индекс (INDEX)**  
Нажать кнопку "INDEX" для возврата на главную страницу индекса.

## Доступ к закодированной подстранице

Меню ТЕКСТА появится на дисплее в режиме ТЕКСТ.  
Когда информация телетекста превышает одну страницу,,  
потребуется некоторое время для автоматической смены  
подстраниц, пока не будет найдена нужная Вам подстраница. Можно  
ввести требуемую страницу и продолжать смотреть нормальную  
программу, пока требуемая страница не будет найдена.  
Выбрать номер нужной страницы используя Кнопки 0-9.

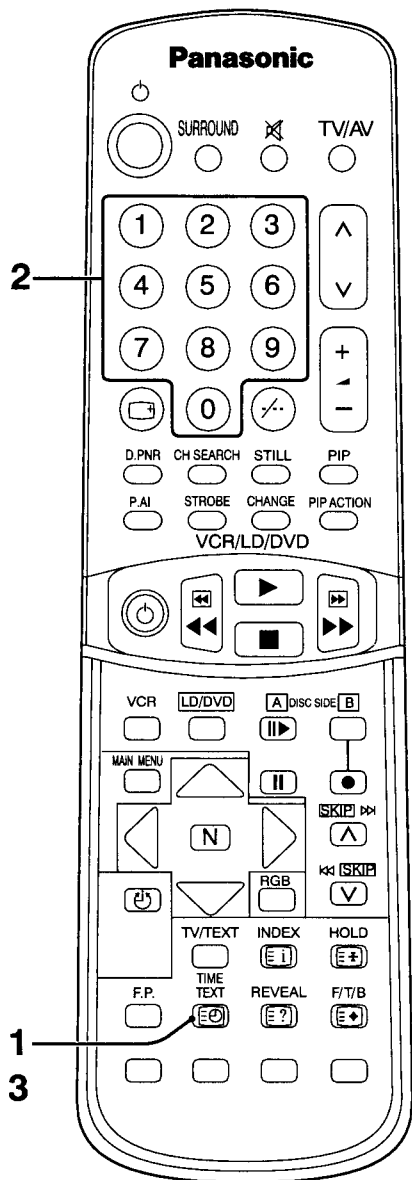

**1** Нажать на кнопку "TIME TEXT".



**2** Ввести нужный номер подстраницы до тех пор, пока не исчез индекс "T\*\*\*\*".  
Для выбора страницы 6, ввести 0, 0, 0 и 6.

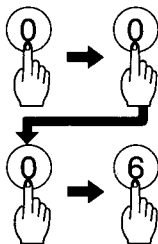

**3** Нажать на кнопку "TIME TEXT".



## Операция меню телетекста

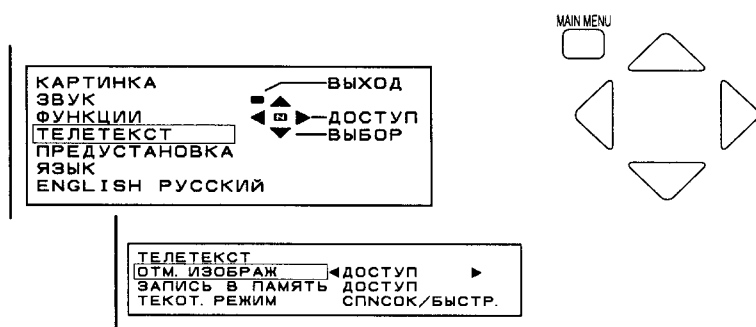

1. Нажать на кнопку "TV/TEXT" на пульте ДУ для выбора режима ТЕЛЕТЕКСТ.
2. Нажать на кнопку "Main Menu" (Главное меню)
3. Нажимая на кнопки Положение Вверх "V" или Вниз "V" выберите "ТЕЛЕТЕКСТ" и, нажимая на кнопки Положение Левое "<" или Правое ">", использовать доступ к меню "ТЕЛЕТЕКСТ".
- 4 Выберите опцию и отрегулируйте нажимая на кнопки Положение Левое "<" или Правое ">", и сделайте установки кнопками Положение Левое "<" и Правое ">".

### ОТМЕНА ИЗОБРАЖЕНИЯ (DISPLAY CANCEL)

Нажимая на кнопку "Main Menu" выбрать режим отмены изображения и нажать кнопку Положение Левое "<" или Правое ">" для просмотра ТВ изображения пока идет поиск страницы Телетекста. Когда она найдена, в левом верхнем углу экрана появится номер этой страницы.

### Экстренные Новости

Когда выбрана страница экстренных новостей, нажать кнопку Положение Левое "<" или Правое ">" для просмотра ТВ изображения. Когда получится новая информация, то она появится на экране.

### Обновленная информация

Нажать кнопку Положение Влево "№" или Вправо "Е" для просмотра обновленной информации на некоторых страницах. Когда информация получена, то в верхнем левом углу появится индикация номера страницы.

### ЗАПИСЬ В ПАМЯТЬ (LIST STORE)

В режиме СПИСОК (LIST) четыре номера страницы могут быть заменены на положение канала. Чтобы это сделать, нажмите одну из кнопок закодированного цвета и введите новый номер страницы. Нажмите и удерживайте кнопку ЗАПИСЬ В ПАМЯТЬ "LIST STORE", номер страницы изменит цвет.

### РЕЖИМ ТЕЛЕТЕКСТА (TEXT)

Нажать на кнопку, чтобы переключить с режима "FASTEXT" на "LIST" и наоборот.

В режиме "FASTEXT" четыре разноцветных предмета появятся на дисплее в нижней части страницы. Нажать кнопку соответствующего цвета для получения более полной информации об одном из этих предметов.

# Операция ВМ/ЛД/ЦВД

## Установки изготовителя

Пульт дистанционного управления можно использовать для ВМ (VCR) и проигрывателей лазерных дисков (LD) и цифровых видеодисков (DVD) разных производителей.

После завершения установки, нажать кнопку VCR или LD/DVD и осуществить разные операции.

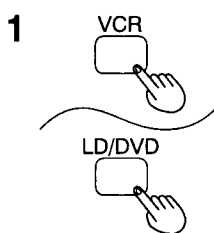
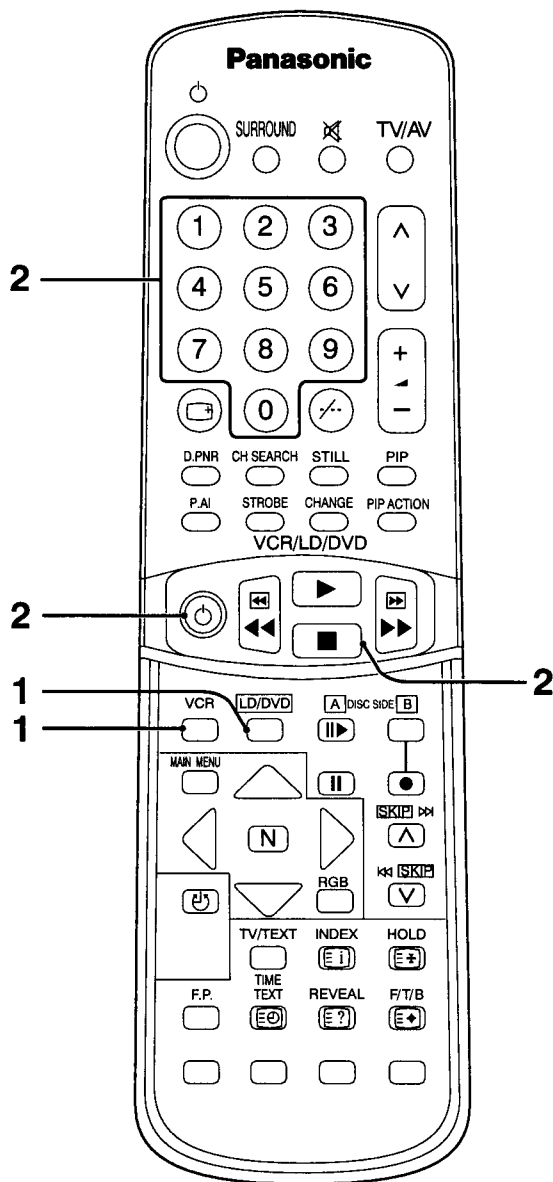

1 Нажать кнопку устройства для установки (VCR или LD/DVD).

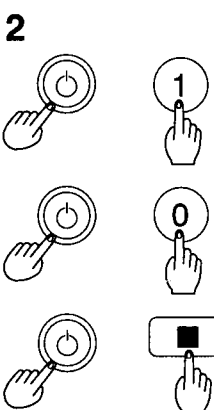

2 Нажимая кнопку питания VCR/LD/DVD ввести код производителя (введите двухзначный код), и нажать на кнопку останова VCR/LD/DVD.

### ВМ

Изготовитель	Код	Изготовитель	Код
Panasonic/ National	10,11,12,13	NEC	40,41,42,43
AIWA	15,16	ORION	45,46
FUJITSU	20	PHILIPS	50
HITACHI	25,26,27	SANYO	55,56,57,58
JVC	30,31,32	SHARP	60,61
mitsubishi	35,36	SONY	65,66,67
		TOSHIBA	70,71

### ЛД

Изготовитель	Код	Изготовитель	Код
Panasonic	10,11,12,13	SAMSUNG	30
KENWOOD	15,16	SHARP	35
PHILIPS	20	SONY	40,41,42,43
PIONEER	25		

### ЦВД

Изготовитель	Код
Panasonic	70

### Примечание:

После установки, проведите операцию подтверждения. Если операцию нельзя произвести, установите другой код.

## 💡 Полезный совет

- (1) При замене батарей код соответствующего изготовителя будет отменен. Установите его еще раз.
- (2) В зависимости от модели, операции по управлению VCR, LD или DVD вышеуказанных изготовителей могут не осуществляться.
- (3) В не которых случаях новые изделия могут не функционировать.
- (4) Эта операция не выполняется с другими, кроме перечисленными выше, производителями.

# Операция ВМ/ЛД/ЦВД



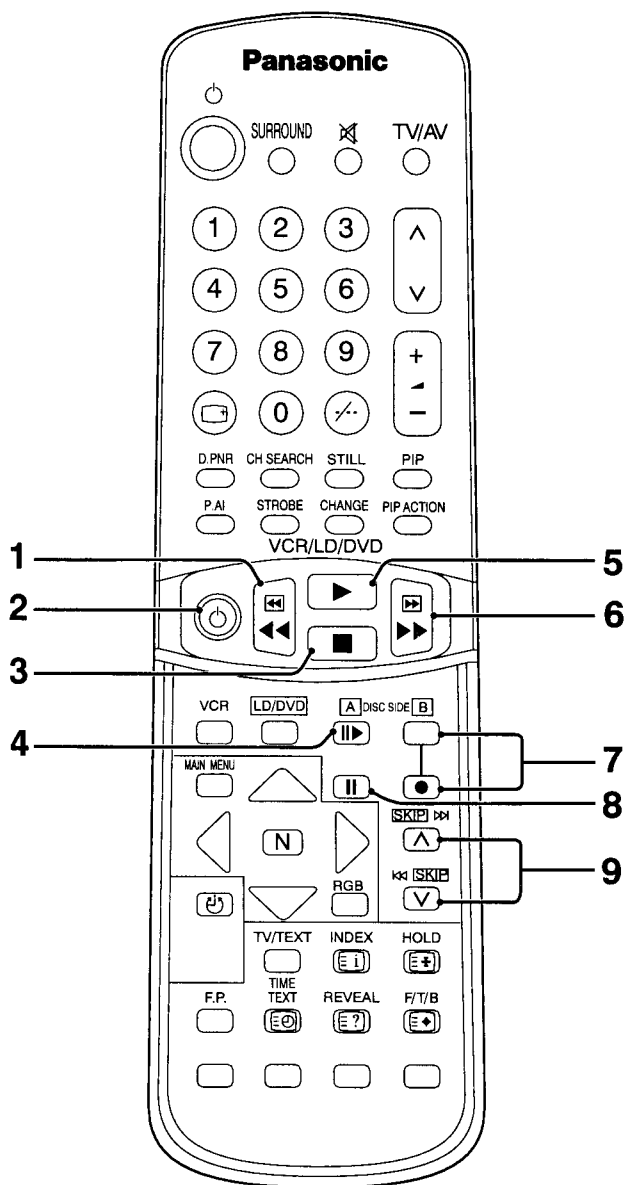





Выполняйте различные операции после нажатия кнопки VCR или LD/DVD.

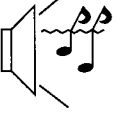
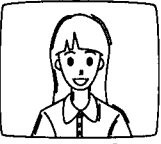
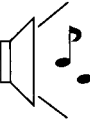

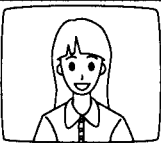
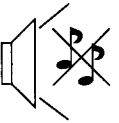
Кнопка	Функция	
	ВМ	ЛД/ЦВД
1	Кнопка быстрая перемотка назад/ просмотр	Кнопка быстрая перемотка назад/ просмотр
2	Кнопка питания ВМ	Кнопка Питание ЛД/ЦВД
3	Кнопка останова	Кнопка останова
4	Кнопка продвижения стоп-кадра	Кнопка Выбор Стороны А на Диске
5	Кнопка воспроизведения	Кнопка воспроизведения
6	Кнопка быстрой перемотки вперед/ реплика	Кнопка быстрой перемотки вперед/реплика
7	Кнопка запись	Кнопка Выбор Стороны В на Диске
8	Кнопка Пауза/ Стоп-кадр	Кнопка Пауза/ Стоп-кадр
9	Кнопки номера программы вверх и вниз для ВМ	Кнопки пропуск программы

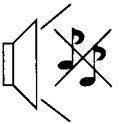
# Выявление неисправностей

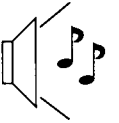
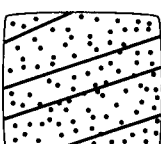
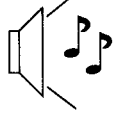
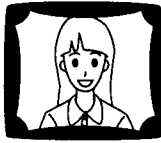
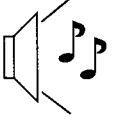
Прежде чем обратиться за техобслуживанием, определить признаки неисправностей и сделать некоторые проверки, как показано ниже.

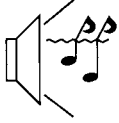
Признаки неисправностей		Проверки
Изображение	Звук	
 “Заснеженное” изображение	 Звук с шумами	Положение антенны, направление или соединение.
 Повторное изображение	 Нормальный звук	Положение антенны, направление или соединение.
 Радиопомехи	 Звук с шумами	Бытовое электрическое оборудование, Автомобили/Мотоциклы, Люминесцентные лампы
 Нормальное изображение	 Нет звука	Громкость (Проверить, не включилась ли функция приглушения на пульте дистанционного управления.)
 Нет изображения	 Нет звука	Не подключен штепсель к розетке переменного тока Не включен выключатель Установка Контрастности и Яркости/Громкости (Проверить нажатием на кнопку питания или готовности на пульте дистанционного управления.)
 Нет цвета	 Нормальный звук	Регулировка цвета
 Скремблированное изображение	 Нормальный или слабый звук	Перенастроить каналы
 Цветные заплаты	 Нормальный звук	Магнитные помехи от незаэкранированного оборудования Телевизор передвинут во включённом состоянии Используя кнопку “Power” телевизора, выключите его на 30 мин.
 Нет цвета	 Звук с шумами	Звуковая система (См. стр. 34) Цветовая система (См. стр. 35)



# Техническая характеристика

<b>Источник питания</b>	Переменный ток Авто 110-240 В, 50/60 Гц															
<b>Потребляемая Мощность</b>	TX-29P100T 191Вт Состояние готовности 0.7 Вт	TX-33P100T 219Вт Состояние готовности 0.7 Вт														
<b>Принимаемая Система</b>	<b>21 Система</b>															
	<table border="1"> <tr><td>1</td><td>PAL B,G,H</td></tr> <tr><td>2</td><td>PAL I</td></tr> <tr><td>3</td><td>PAL D,K</td></tr> <tr><td>4</td><td>SECAM B,G</td></tr> <tr><td>5</td><td>SECAM D,K</td></tr> <tr><td>6</td><td>SECAM K1</td></tr> <tr><td>7</td><td>NTSC M (NTSC 3.58/4.5 MHz)</td></tr> </table>	1	PAL B,G,H	2	PAL I	3	PAL D,K	4	SECAM B,G	5	SECAM D,K	6	SECAM K1	7	NTSC M (NTSC 3.58/4.5 MHz)	Функция  Прием телевещания и воспроизведение от видеомагнитофонов
	1	PAL B,G,H														
	2	PAL I														
3	PAL D,K															
4	SECAM B,G															
5	SECAM D,K															
6	SECAM K1															
7	NTSC M (NTSC 3.58/4.5 MHz)															
<table border="1"> <tr><td>8</td><td>NTSC 4.43/5.5 MHz</td></tr> <tr><td>9</td><td>NTSC 4.43/6.0 MHz</td></tr> <tr><td>10</td><td>NTSC 4.43/6.5 MHz</td></tr> <tr><td>11</td><td>NTSC 3.58/5.5 MHz</td></tr> <tr><td>12</td><td>NTSC 3.58/6.0 MHz</td></tr> <tr><td>13</td><td>NTSC 3.58/6.5 MHz</td></tr> <tr><td>14</td><td>SECAM 1</td></tr> </table>	8	NTSC 4.43/5.5 MHz	9	NTSC 4.43/6.0 MHz	10	NTSC 4.43/6.5 MHz	11	NTSC 3.58/5.5 MHz	12	NTSC 3.58/6.0 MHz	13	NTSC 3.58/6.5 MHz	14	SECAM 1	Воспроизведение от специальных ВМ	
8	NTSC 4.43/5.5 MHz															
9	NTSC 4.43/6.0 MHz															
10	NTSC 4.43/6.5 MHz															
11	NTSC 3.58/5.5 MHz															
12	NTSC 3.58/6.0 MHz															
13	NTSC 3.58/6.5 MHz															
14	SECAM 1															
<table border="1"> <tr><td>15</td><td>PAL 60 Hz/5.5 MHz</td></tr> <tr><td>16</td><td>PAL 60 Hz/6.0 MHz</td></tr> <tr><td>17</td><td>PAL 60 Hz/6.5 MHz</td></tr> <tr><td>18</td><td>SECAM 60 Hz/5.5 MHz</td></tr> <tr><td>19</td><td>SECAM 60 Hz/6.0 MHz</td></tr> <tr><td>20</td><td>SECAM 60 Hz/6.5 MHz</td></tr> <tr><td>21</td><td>NTSC 50 Hz/4.5 MHz</td></tr> </table>	15	PAL 60 Hz/5.5 MHz	16	PAL 60 Hz/6.0 MHz	17	PAL 60 Hz/6.5 MHz	18	SECAM 60 Hz/5.5 MHz	19	SECAM 60 Hz/6.0 MHz	20	SECAM 60 Hz/6.5 MHz	21	NTSC 50 Hz/4.5 MHz	Воспроизведение от специальных дисковых проигрывателей и специальных ВМ	
15	PAL 60 Hz/5.5 MHz															
16	PAL 60 Hz/6.0 MHz															
17	PAL 60 Hz/6.5 MHz															
18	SECAM 60 Hz/5.5 MHz															
19	SECAM 60 Hz/6.0 MHz															
20	SECAM 60 Hz/6.5 MHz															
21	NTSC 50 Hz/4.5 MHz															
<b>Принимаемые каналы</b>	<p>Регулярное TV</p> <p><b>ПОЛОСА ОВЧ</b> 2-12 (PAL/SECAM B,K1) 0-12 (PAL B АВСТРАЛ.) 1-9 (PAL B H. ЗЕЛ) 1-12 (PAL/SECAM D) 1-12 (NTSC M ЯПОН.) 2-13 (NTSC M США)</p> <p><b>CATV</b> S1-S20 (OSCAR) 1-125 (США КАБ. ТВ) C13-C49 (ЯПОН.) S21-S41 (HYPER) Z1-Z37 (КИТАЙ) 5A,9A (АВСТРАЛ.)</p> <p><b>ПОЛОСА УВЧ</b> 21-69 (PAL G,H,I/SECAM G,K,K1) 28-69 (PAL B АВСТРАЛ.) 13-57 (PAL D,K) 13-62 (NTSC M ЯПОН.) 14-69 (NTSC M США)</p>															

# Техническая характеристика

<b>Система настройки</b>	Синтезатор частоты Настройка Автоматического Поиска	ПОЗ. : ПРЯМОЙ :	100 Положений 125 Положений
<b>Кинескоп</b>	Весь кинескоп измеренный по диагонали Экран кинескопа измеренный по диагонали Угол отклонения ЭЛТ	TX-29P100T 73 см 68 см 104°	TX-33P100T 85 см 79 см 104°
<b>Звуковой выход</b>	40 Вт [ 17 Вт + 17 Вт + 6 Вт (Центральный громкоговоритель) ]		
<b>Наушники</b>	Разъем 3,5 мм		
<b>Сопротивление антенны</b>	75 Ом несимметричный коаксиальный кабель		
<b>Видео/звуковой терминалы</b>	AV 1,2,3,4 Выход монитора Вход AV1 (Задний) S-Видео, Видео, Звуковой М/Б терминалы Вход AV2 (Передний) S-Видео, Видео, Звуковой М/Б RGB терминалы Вход AV3 (Задний) Видео, Звуковой М/Б терминалы Вход AV4 (Задний) Видео или Y/Pв/Pr Звуковой М/Б терминалы	Вход S-Видео Вход DVD(Y/Pв/Pr) Вход Видео Вход Звуковой Выход Видео Выход Звуковой	Y:1 Vp-p,75 Ω C:0.3 Vp-p,75 Ω 1 Vp-p,75 Ω Приблиз. 0.4V 47K Ω 1 Vp-p,75 Ω Приблиз. 0.4V 1K Ω
<b>Поставляемые дополнительные принадлежности</b>	Пульт дистанционного управления Батарейные элементы R6 (AA) × 2 75 Ом Коаксиальный антенный штепсель	TNQE159	
<b>Дополнительные принадлежности за дополнительную оплату</b>	Подставка для телевизора	TX-29P100T TY-S29P100	TX-33P100T TY-S33P100
<b>Габаритные размеры (Шир. 5 Гл. 5 Высот.)</b>	TX-29P100T 688 мм × 492 мм × 570 мм	TX-33P100T 790 мм × 555 мм × 653 мм	
<b>Вес (масса)</b>	TX-29P100T 51.0 Кг (Нетто)	TX-33P100T 71.0 Кг (Нетто)	

Страна производитель: Япония

**Примечание:**

Конструкция и технические характеристики могут изменяться без предварительного уведомления.  
Вес и размеры даны приблизительно.

**Памятка потребителя**

Номер модели и серийный номер этого изделия можно найти на задней крышке. Пожалуйста, запишите этот серийный номер в отведенном для этого месте внизу и сохраните эту книгу с инструкциями вместе с квитанцией от покупки телевизора, как постоянный документ о Вашей покупке, для облегчения поиска в случае кражи или потери, и для гарантийного технического обслуживания.

Номер модели \_\_\_\_\_

Серийный номер \_\_\_\_\_

**Matsushita Electric Industrial Co.,Ltd.****Матсushита Электрик Индастриал Ко., Лтд.**

Central P.O. Box 288, Osaka 530-8692, Japan

Напечатано в Японии  
S1098S0(MS)