

Panasonic

Инструкция по эксплуатации

Цветной телевизор

серии TX-29GF85

серии TC-29GF80

серии TC-29GF82

серии TC-29GF85

серии TX-33GF85

серии TC-33GF85



TX-29GF85T, TX-33GF85T
соответствует госту.

Данная инструкция по эксплуатации
является общей для всех
вышеуказанных моделей.

Прочтите данную инструкцию перед
эксплуатацией Вашего телевизора и
сохраните ее для дальнейшего
использования.

Уважаемые покупатели фирмы Panasonic

Добро пожаловать в семью потребителей продукции фирмы Panasonic. Мы надеемся, что Ваш новый телевизор будет доставлять Вам удовольствие в течение многих лет.

Чтобы получить максимум того, чему способен Ваш новый телевизор, прочитайте пожалуйста эту Инструкцию, прежде чем делать какие-либо настройки, а потом сохраните её для дальнейших справок.

Сохраните также квитанцию о покупке и внесите номер модели и серийный номер аппарата в предусмотренное место на задней обложке этой Инструкции.

Содержание

Предостережения и предосторожности	4
Подготовка	
Как пользоваться данной инструкцией	6
Быстрое справочное руководство для Вашего телевизора	7
Перед использованием данного телевизора	
Подключение кабеля антенны к входной клемме RF	8
Соединение Низкочастотных Громкоговорителей (НЧ-громкоговорителей)	9
Подключение штепселя питания к розетке на стене	9
Как включить телевизор	9
Установка батарей	10
Расположение контрольных кнопок	11
Соединения	14
Схема последовательности операций основного меню	18
Процедура настройки	20~31
Выбор канала.....	20
Выбор системы телепередачи разных стран	22
Авто настройка	24
Ручная настройка	26
Точная настройка	28
Как отменить функцию точная настройка	29
Переключение номера программы	30
Как отменить функцию пропуска	31
Общие операции	
Как включать и выключать питание/режим готовности	32
Выбор номера программы	32
Прямой выбор номера программы	32
Выбор режима TV/AV	32
Регулировка громкости	33
Кнопка дисплей	33
Кнопка приглушения звука	33
Кнопка ИГРА	33
Кнопка повторного вызова	33
Кнопка отключения таймера	33
Выбор звуковой системы	34
Выбор цветовой системы	35
Усовершенствованные операции дистанционного управления	
Операция СТОБИРОВАНИЕ и DSP (Цифровой Процессор Окружающего Звучания)	36
Стереоприём (Для TC-29GF82G, TC-29GF82H, TC-29GF85G, TX-33GF85X, TC-33GF85G, TC-33GF85H).....	37
Операция меню изображения	38
Операция меню звука	39
Операция Меню DSP	41
Операция меню характерных функций	42
Операция меню языка	43
Операция изображение в изображении (Для TX-29GF85T, TC-29GF85G, TC-29GF85R, TX-33GF85T, TX-33GF85X, TC-33GF85G, TC-33GF85H)	44
Операции телетекста (Для TX-29GF85T, TX-33GF85T, TX-33GF85X)	46
Операция ВМ/ЛД	50
Выявление неисправностей	52
Техническая характеристика	54



Предостережения и предосторожности

“Установленный производителем в порядке п. 2 ст. 5 Федерального Закона РФ “О защите прав потребителей” срок службы для данного изделия равен 7 годам с даты производства при условии, что изделие используется в строгом соответствии с настоящей инструкцией по эксплуатации и применимыми техническими стандартами.”



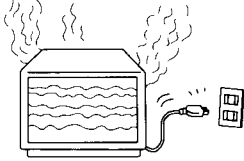

Предостережение: Означает возможность смерти или серьезной травмы.

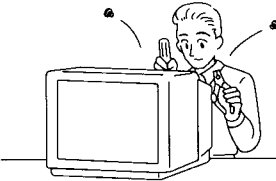
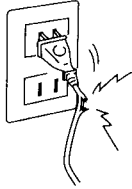
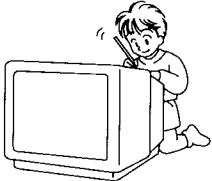
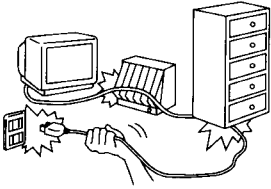
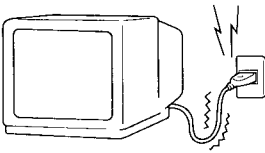
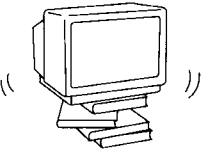
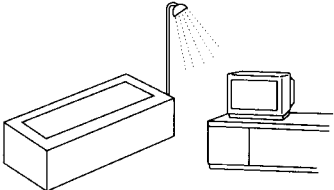
Предосторожность: Означает возможность травмы, или повреждение только имущества.

! Предостережения

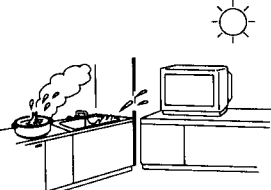
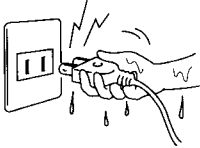
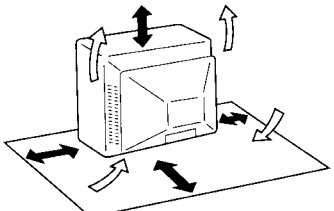
	<p>Отключить штепсель питания от стенной розетки в любом случае неисправности (нет изображения на экране, нет звука, странные звуки, дым или необычные запахи исходящие от аппарата). Отключить штепсель питания, если инородное тело или вода попали в аппарат или, если аппарат уронили или корпус поврежден.</p>		<p>НЕ СТАВИТЬ ни один из нижеуказанных предметов на телевизор: цветочные вазы, цветочные горшки, чашки, мелкие металлические предметы или емкости содержащие косметику, химические вещества или воду.</p>
	<p>НЕ УДАЛЯТЬ заднюю крышку аппарата, так как это открывает доступ к токонесущим частям и компонентам находящимся под высоким напряжением.</p>		<p>НЕЛЬЗЯ ПОЛЬЗОВАТЬСЯ поврежденным шнуром питания или штепселем, или штепселем неплотно входящим в розетку.</p>
	<p>НЕ ВСТАВЛЯТЬ инородные предметы (металлические или легковоспламеняющиеся предметы).</p>		<p>Обратиться к торговому агенту, чтобы Вам установили антенну.</p>
	<p>БУДЬТЕ ОСТОРОЖНЫ, чтобы не повредить шнур питания.</p>		<p>НЕЛЬЗЯ ПОЛЬЗОВАТЬСЯ напряжением отличным от указанного на аппарате. Убедитесь, что изделие надлежащим образом и надежно подключено к источнику электропитания. Это, а также использование стабилизатора для стран с неустойчивым электроснабжением снижает риск возникновения пожара вследствие колебания напряжения в сети.</p>
	<p>НЕ УСТАНАВЛИВАТЬ аппарат на неустойчивой основе.</p>		<p>Нельзя пользоваться аппаратом рядом с источником воды, например, возле ванны и т.п..</p>

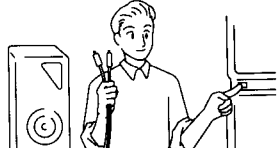
Предостережения и предосторожности

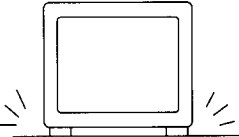
 Предосторожности			
	<p>НЕ РАЗМЕЩАТЬ аппарат во влажных или пыльных местах, или в местах открытых дыму или пару. НЕ РАЗМЕЩАТЬ в местах попадания прямого солнечного света и возле источников тепла.</p>		<p>НЕ ТРОГАТЬ штепсель мокрыми руками.</p>
	<p>Для предотвращения повреждения электрических компонентов необходима соответствующая вентиляция; мы рекомендуем, чтобы расстояние между телевизором и предметами было со всех сторон не менее 10 см (↔), даже, если телевизор помещен в шкаф или между полками.</p>		<p>НЕ ВСТАВАТЬ, или не помещать тяжелые предметы на телевизор. Осую осторожность должны проявлять семьи, где есть маленькие дети.</p>
	<p>Перед чисткой, следует отсоединить штепсель питания от стенной розетки.</p>		<p>Отсоединить штепсель питания от розетки, если Вы не будете пользоваться аппаратом продолжительное время. Не оставляйте без присмотра.</p>
	<p>Выключить питание "ВЫКЛ" перед подсоединением к другому электрооборудованию.</p>		<p>НЕ ТРЯСТИ телевизор.</p>
	<p>Разместить в безопасном месте.</p>		<p>Необходимо, чтобы антенну установила фирма, продавшая аппарат. Пользуйтесь услугами только квалифицированных и уполномоченных сервисных мастерских. Ремонт у неуполномоченных лиц запрещен.</p>

Чистка: В разумные сроки производите чистку в уполномоченном сервисном центре.

	<p>Аппарат содержит много пластмассовых частей. Поэтому НЕЛЬЗЯ пользоваться бензином, разбавителями или другими химическими средствами для чистки аппарата.</p>		<p>Пыль накапливается на экране телевизора. Поэтому, время от времени надо чистить экран мягкой тканью. Если Вы используете химически пропитанную ткань, то надо тщательно соблюдать инструкцию приложенную к ткани.</p>
	<p>ИЗБЕГАТЬ попадания на аппарат инсектицидов или других летучих веществ. НЕ ДОПУСКАТЬ контакта аппарата с резиновыми или виниловыми продуктами в течение длительного времени.</p>		<p>Удалить грязь и пятна мягкой тканью. Даже если телевизор сильно загрязнен, нельзя наносить очиститель непосредственно на аппарат. Смочить ткань в растворе нейтрального очистителя разбавленного водой. Затем отжать ткань, тщательно вытереть телевизор и в конце вытереть его сухой тканью.</p>

Как пользоваться данной инструкцией

1. Проверьте номер модели Вашего телевизора; номер модели указан на дощечке, расположенной сзади телевизора.
Пользуйтесь таблицей, приведенной на следующей странице, для подтверждения особенностей, присущих Вашей модели. Это поможет Вам узнать какие главы этого руководства применимы к Вашему телевизору.
2. Проверьте номер Вашего пульта дистанционного управления, расположенный на задней стороне, и подметьте функции, которые ему доступны, как показано ниже.

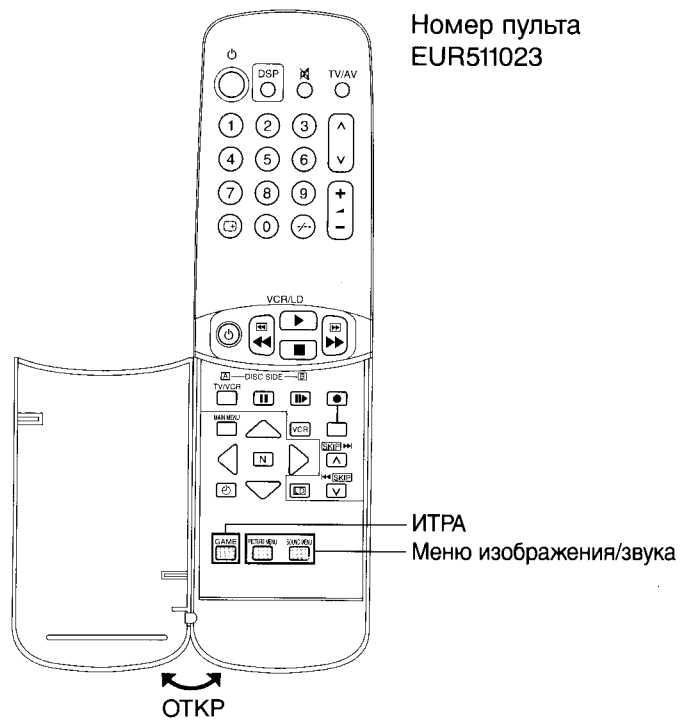
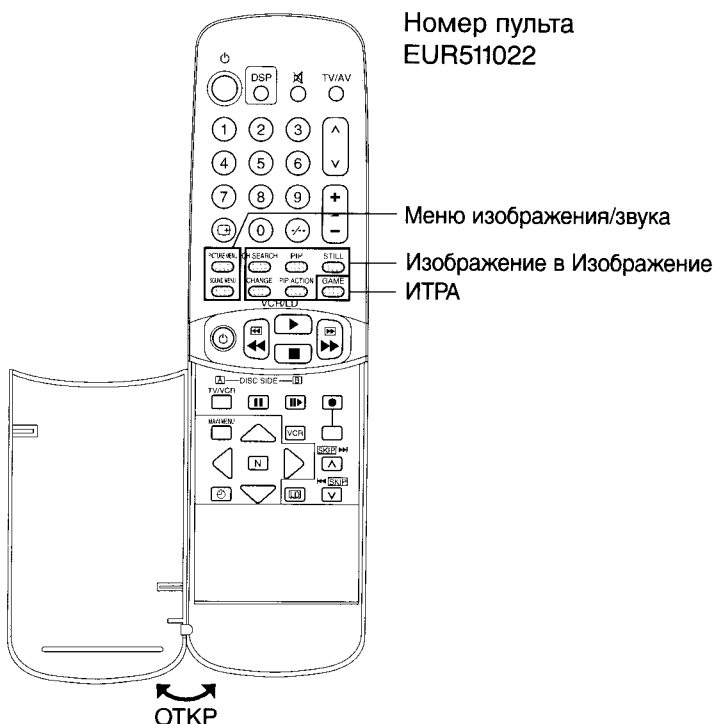
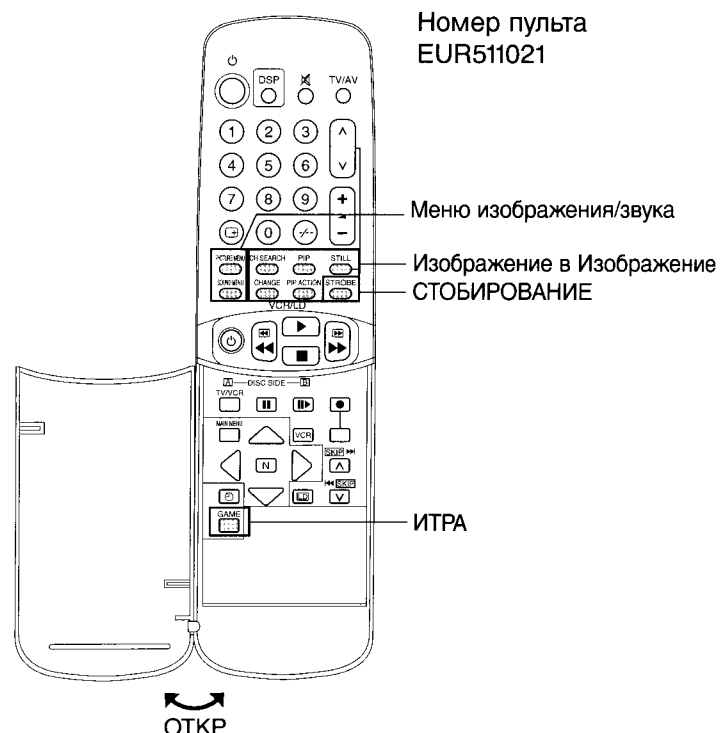
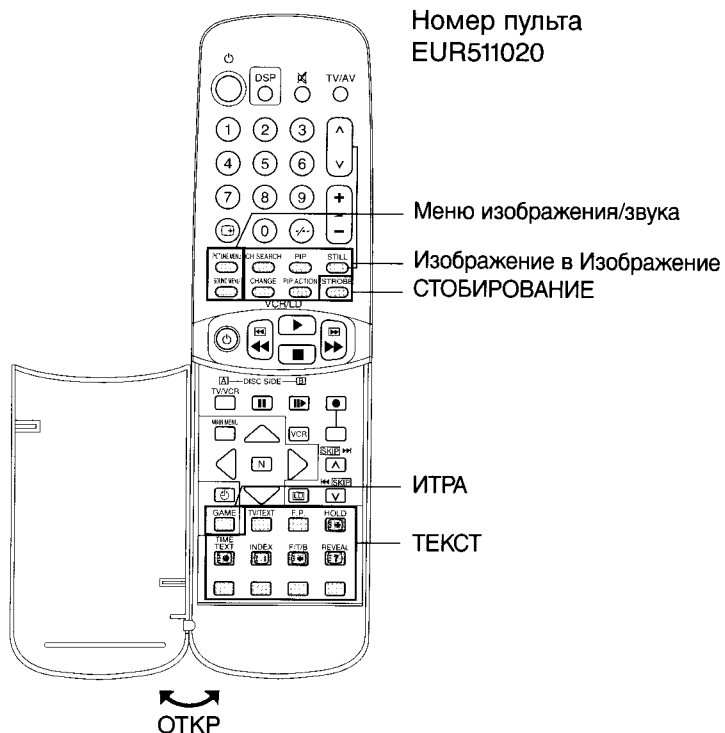

Быстрое справочное руководство для Вашего телевизора

Проверьте пожалуйста номер модели Вашего телевизора.
Данная инструкция прилагается к нескольким моделям, которые слегка отличаются друг от друга.

Перед тем, как начать пользоваться данной инструкцией по эксплуатации, следует проверить по таблице, приведенной ниже, какие функции может выполнять Ваш ТВ. Инструкции приведены для всех функций, поэтому пропускайте те из них, которые не применяются в Вашем телевизоре.

		№ Модели	№ Модели										Обращаться к странице(ам)
			TX-29GF85T	TC-29GF80R	TC-29GF82G	TC-29GF82H	TC-29GF85G	TC-29GF85R	TX-33GF85T	TX-33GF85X	TC-33GF85G	TC-33GF85H	
Сtereo	ТРОЙНОЕ			*	*	*			*	*	*	Стр. 37	
	МОНО	*	*				*	*					
ТЕКСТ	Английский								*			Стр. 46~49	
	Русский	*						*					
КАБЕЛЬНОЕ ТВ	HYPER	*	*	*	*	*	*	*	*	*	*	Стр. 54	
PIP (2 ТЮНЕРА)		*				*	*	*	*	*	*	Стр. 44	
СТОБИРОВАНИЕ		*				*		*	*	*	*	Стр. 36	
Наушники	2 Системы (Основная/Подсистема)	*				*	*	*	*	*	*	Стр. 16	
	1 Система		*	*	*							Стр. 17	
Многоязычная Система	Английский	*	*	*	*	*	*	*	*	*	*	Стр. 43	
	Китайский		*	*	*	*	*		*	*	*		
	Русский	*						*					
Источник Питания	Перем.ток 110-240В 50/60Гц	*	*	*	*	*	*	*	*	*	*	Стр. 54	
Система Настройки	Синтезатор Частоты	*	*	*	*	*	*	*	*	*	*	Стр. 55	
Система Приема	21 Система	*	*	*	*	*	*	*	*	*	*	Стр. 54	

* : Имеющиеся функции

Подключение кабеля антенны к входной клемме RF

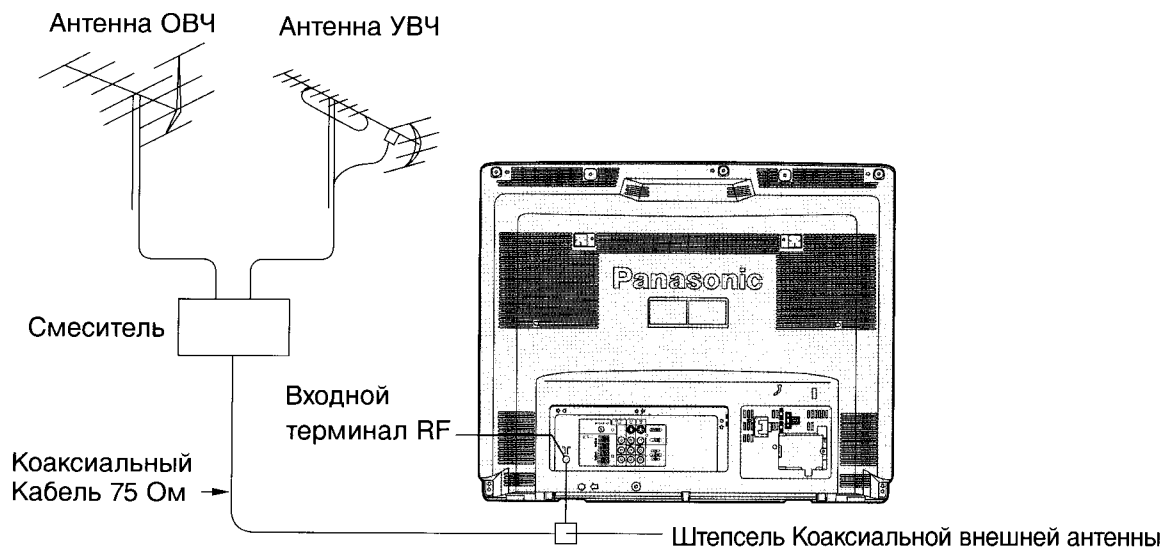

Для получения оптимального качества изображения и звука необходимы внешняя антенна, соответствующий кабель (коаксиальный 75 Ом) и соответствующий терминальный штепсель.

Если используется унифицированная антенная система, Вам может понадобиться соответствующий кабель и штепсель для соединения стенной антенной розетки с телевизионным приемником.

Местный центр по техобслуживанию телевизоров или торговый агент смогут помочь Вам в приобретении правильной антенной системы, соответствующей Вашей местности, а также всех необходимых приспособлений.

Все дела, связанные с установкой антенны, усовершенствованием существующих систем или необходимых приспособлений, а также все расходы идут за счет покупателя.

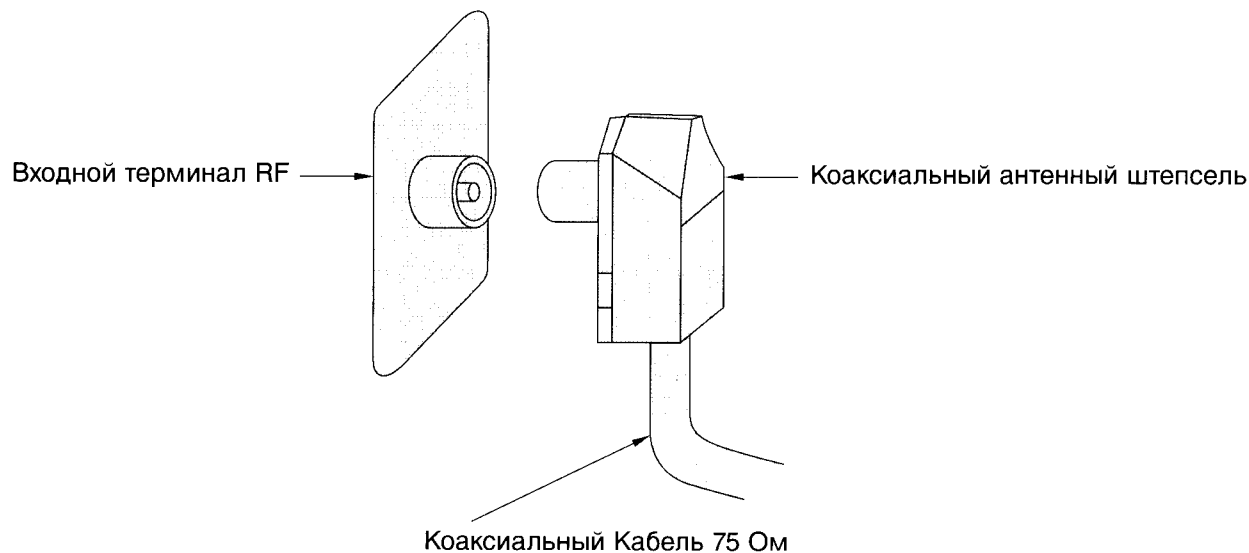

Соединение Низкочастотных Громкоговорителей (НЧ-громкоговорителей)

Подсоединить НЧ-громкоговоритель следующим образом:

Когда штексель НЧ-громкоговорителя вставлен в терминал НЧ-громкоговорителя.

1. Закрепить НЧ-громкоговоритель в положении, указанном на рисунке ниже.

2. Вставить штексель НЧ-громкоговорителя в терминал НЧ-громкоговорителя.

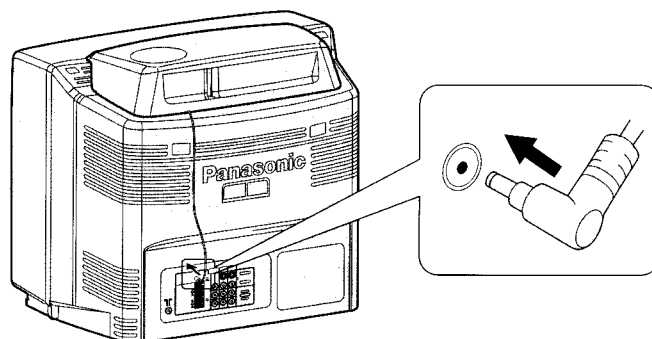
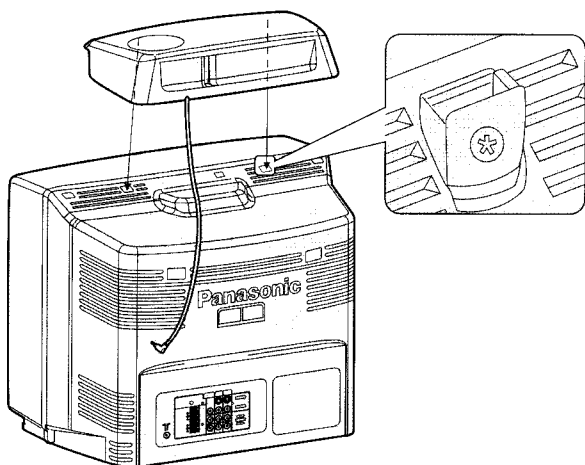

Подключение штекселя питания к розетке на стене

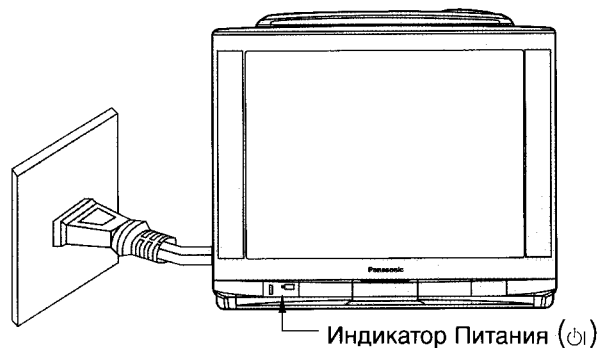

Примечание:

Типы штекселей питания различаются в разных государствах. По этой причине штексель, показанный на рисунке слева, возможно, не будет совпадать с типом штекселя, которым оборудован ваш аппарат. При подключении штекселя к стенной розетке питания, загорится индикатор питания (Оранжевый свет).

Как включить телевизор

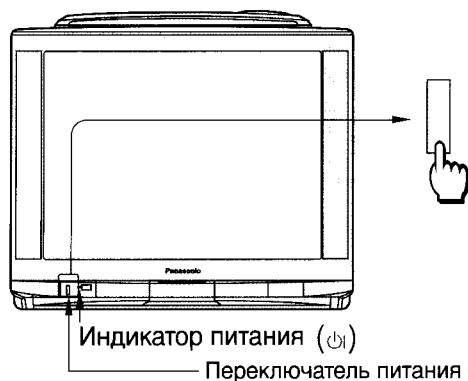

Нажать переключатель питания на телевизоре для включения ТВ.

Загорится индикатор питания.
Выкл Оранжевый свет
Готовность ⏻ ... красный свет
Вкл зелёный свет

Примечание:

Когда ТВ находится в состоянии готовности (см. стр. 32), то его можно включить нажатием Кнопки "Питание(Готовность)", любой Кнопки (0-9) "Прямой Выбор Номера Программы" и Кнопки Номер Программы Вверх и Вниз на ТВ или Передатчике ДУ.

Установка батарей

1

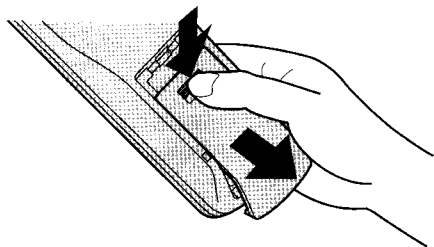

Открыть крышку.

Крышка выдвигается с помощью легкого нажатия внутрь и вниз.

2

Две батареи
размером "R6(AA)"

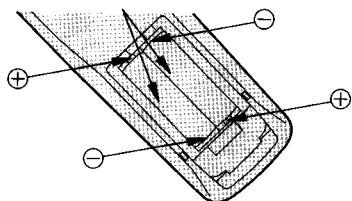

Батареи: Использовать две батареи размером "R6(AA)".
Вставить батареи, убедившись, что полярности правильно совмещены.

Это можно определить по символам "+" и "-" как на батареях, так и внутри батарейного отсека передатчика дистанционного управления.

3

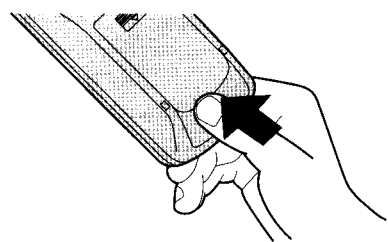

Установить крышки.

Не следует использовать перезаряжающиеся батареи (Ni-Cd).
Они немного отличаются по форме и действию и не смогут обеспечить желаемой функции.

Предосторожности с батареями

Неправильное использование батарей может вызвать утечку электролита, который является причиной коррозии передатчика дистанционного управления или причиной разрыва батарей.

Старые батареи

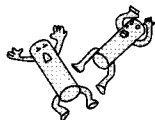

Заменять оба батарейных элемента одновременно

Новые батареи

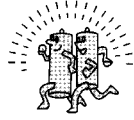

Не совмещать батареи разных типов
(щелочные с угольноцинковыми и т.д.)

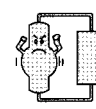

Запрещается подзаряжать.

Расположение контрольных кнопок

Кнопки управления и клеммы на телевизоре

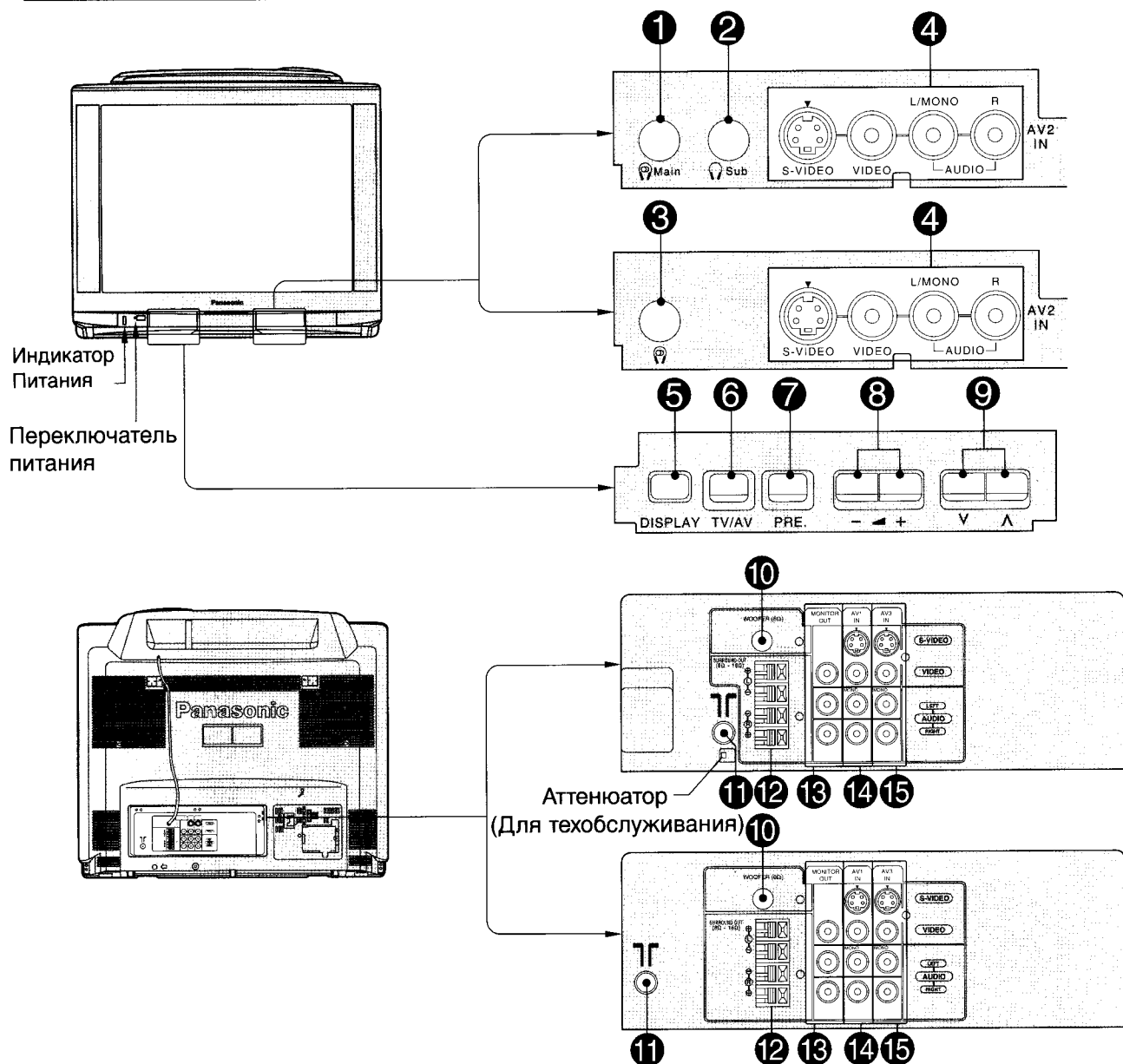

Номер позиции	Описание/Функция	См. стр.	Номер позиции	Описание/Функция	См. стр.
1	Гнездо Основных Наушников	16	9	Кнопки Номер программы Вверх (Λ) и Вниз (V)	32
2	Гнездо Дополнительных Наушников	16	10	Терминал низкочастотного громкоговорителя	9
3	Гнездо наушников	17	11	Терминал внешней антенны ("Входной терминал RF")	8
4	Входные терминалы AV2	14	12	Клеммы внешних громкоговорителей окружающего звука	15
5	Дисплей	33	13	Выходные терминалы монитора	15
6	Выбор ТВ/АВ	32	14	Входные терминалы AV1	14
7	Предустановка	20, 22	15	Входные терминалы AV3	14
8	Кнопки Громкость Вверх (+) и Вниз (-)	33			

Дистанционное управление

Номер пульта
EUR511022

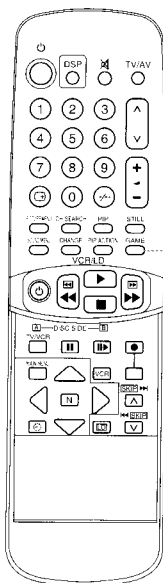

Номер пульта
EUR511023

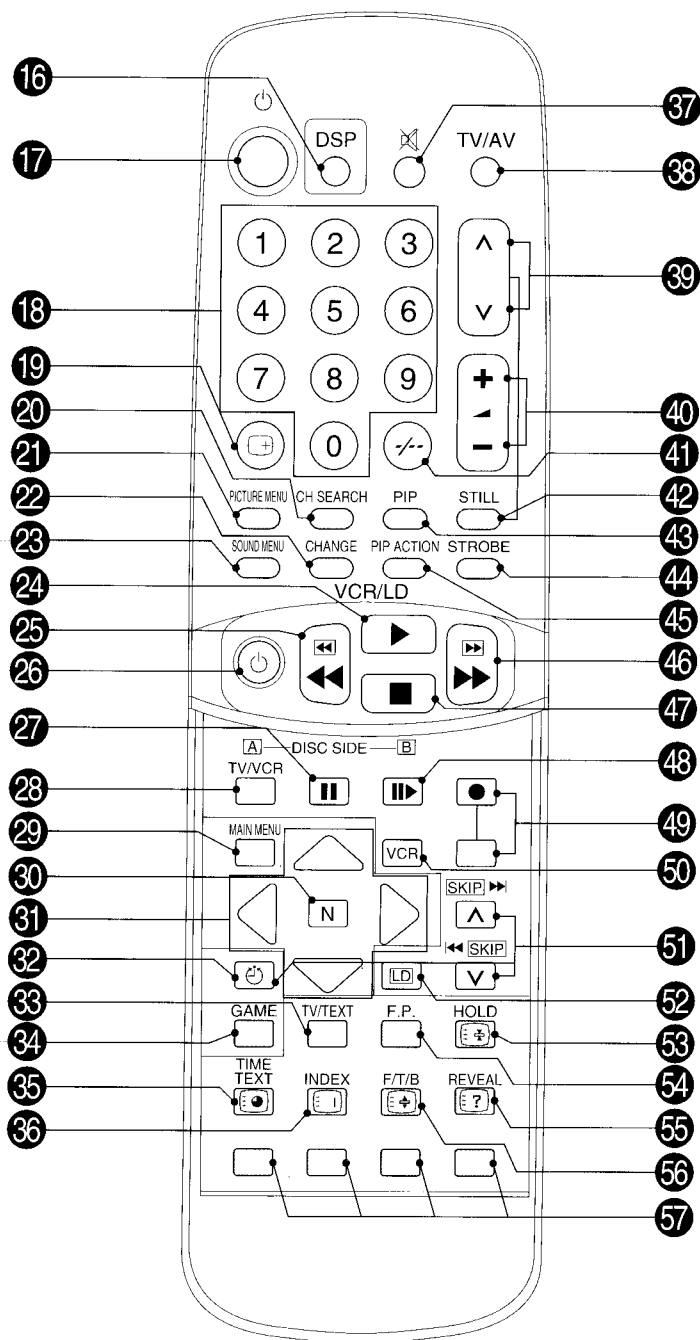
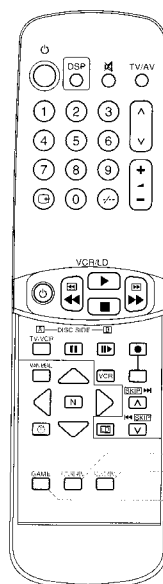

Примечание:

- (1) На этом рисунке представлен передатчик дистанционного управления с полным набором функций.
(№ модели EUR 511020)
- (2) Затемненные кнопки не включаются в моделях, не оснащённых соответствующими функциями.
Диаграмма на стр. 6 и таблица на стр. 7 показывают подобные вариации.

Расположение контрольных кнопок

Номер позиции	Функция	См. стр.	Номер позиции	Функция	См. стр.
16	Операция DSP (Цифровой Процессор Окружающего Звучания)	36	37	Приглушение звука	33
17	Питание (Готовность)	32	38	Выбор ТВ/AB	32
18	Прямой выбор номера программы	32	39	Номер Программы Вверх и Вниз	32
19	Повторный вызов	33	40	Громкость Вверх и Вниз	33
20	Поиск Канала Подкартинки	45	41	Выбор двухзначного номера программы	32
21	Повторный Вызов Статуса	38	42	Стоп-кадр (STILL)	45
22	Изменение Основное Изображение/ Подкартинка	44	43	Выбор Изображение в Изображении (PICTURE IN PICTURE)	44
23	Выбор звукового меню	39	44	Стобиrowание (STROBE)	36
24	Запись VM/ЛД	51	45	Функция Изображение в Изображении (PIP ACTION)	44, 45
25	Обратная перемотка/Просмотр VM/ЛД	51	46	Быстрая перемотка вперед/Реплика VM/ЛД	51
26	Питание VM/ЛД	51	47	Останов VM/ЛД	51
27	Пауза Стоп-кадр VM/ЛД	51	48	Стоп-кадр/ Продвижение VM (VM) Выбор Стороны В на Диске (ЛД)	51
28	Выбор Режимы ТВ/VM (VM) Выбор Стороны А на Диске (ЛД)	51	49	Запись VM	51
29	Выбор основного меню	18	50	Кнопка VM	50
30	Нормализация	40	51	Номер Программы Вверх и Вниз (VM) Пропуск Номера Программы (ЛД)	51
31	Кнопки положений	18	52	Кнопка ЛД	50
32	Выбор выключения таймера	33	53	Удерживание текста	47
33	Выбор ТВ/ТЕКСТ	47	54	Выбор любимой страницы текста	47
34	ИГРА	33	55	Отображение скрытой информации текста	47
35	Временной текст	48	56	Выбор Полного текста/Верхнего/ Нижнего изображения	47
36	Текстовый индекс	47	57	Кнопки закодированного цвета текста	47

Как соединить входные аудио-видео клеммы "AV1, 2 или 3".

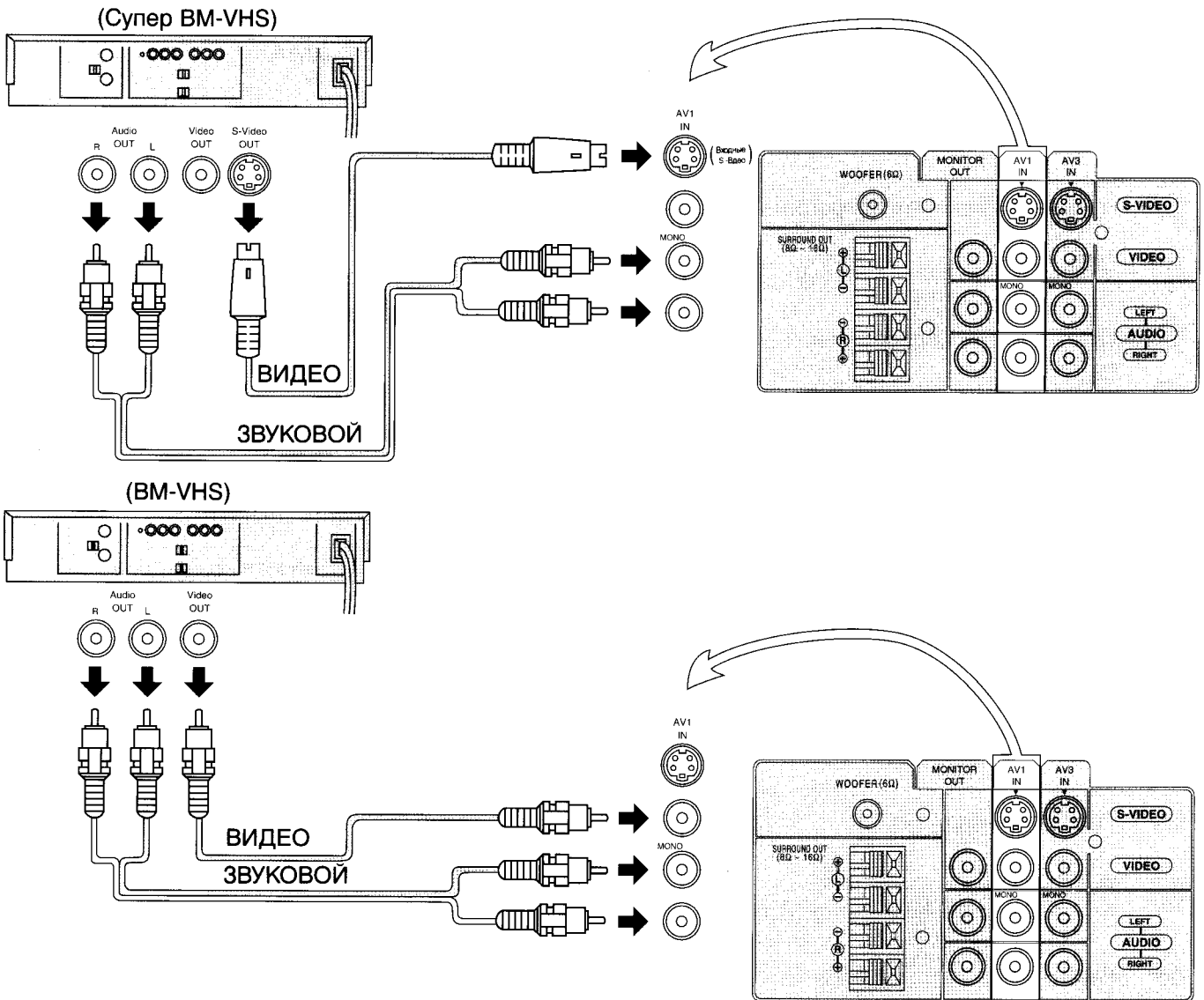

Примечание:

- (1) Когда выбран режим AV1, AV2 или AV3 и к соответствующим клеммам не поступает видео сигнал, цвет экрана телевизора изменится. (Это возникает только в случаях, когда функция Синечёрное включена, обратитесь за подробностями к стр. 42.)
- (2) Когда кабель S-Видео соединен с терминалом S1-Видео, то звуковой и видео входы автоматически отключатся для данного AV режима.
- (3) Когда используется монозвуковой ВМ, то необходимо подсоединить монозвуковой кабель к звуковому терминалу "Левый".
- (4) Возможны подобные соединения в положениях входных терминалов AV1, AV2 и AV3. Выбрать желаемое положение AV входа нажатием кнопки TV/AV. (см. стр. 32)

Как соединить выходные терминалы монитора AV с другой аппаратурой.

Терминалы "Monitor OUT" имеют те же сигналы, что и изображение на экране ТВ и звук в это время, например ТВ программы или сигналы из входных разъемов AV1, AV2, или AV3.

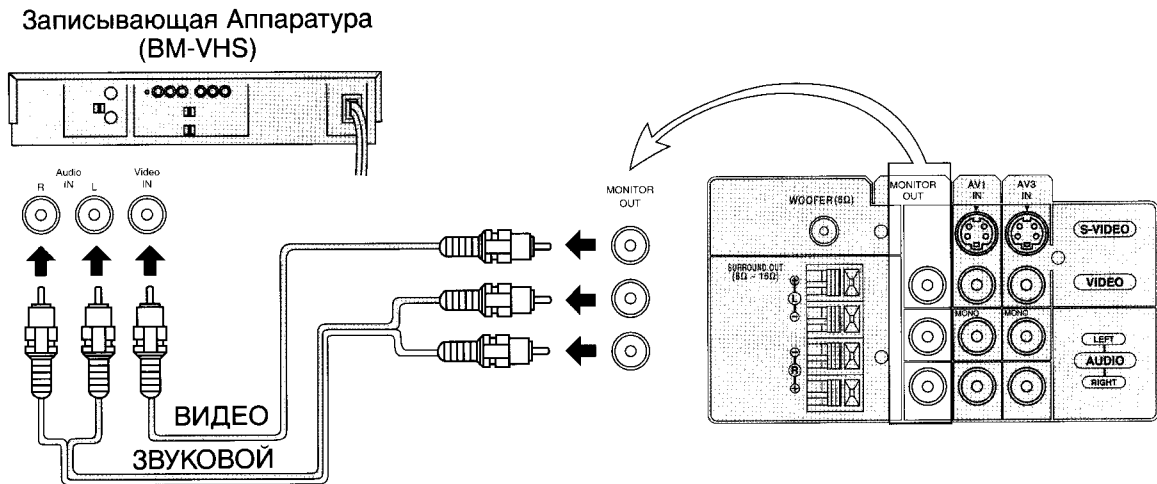

Примечание:

- (1) Никогда не следует соединять один и тот же видеомаягнитофон с обоими ВИДЕО ВХОД и ВИДЕО ВЫХОД терминалами на телевизоре, так как это может привести к неверной операции.
- (2) Выход монитора эмитирует нормальные видео и звуковые сигналы основного изображения.
- (3) Отображения телетекста на экране не будут являться выходными на выходных терминалах Монитора.
- (4) Терминалы "ВИДЕО ВЫХОД" производят такие же сигналы, как и основное изображение на экране и звук из громкоговорителей, даже если телевизор находится в многооконном режиме. Сигналы подкартинки, включая стробирование, стоп-кадра, поиск канала и т. д. не будут выходить на терминалы "ВИДЕО ВЫХОД".

Подсоединение внешних громкоговорителей окружающего звука

Подсоедините громкоговорители как указано на рисунке.

Эффект окружающего звука улучшается подсоединением внешних громкоговорителей. (Не прилагаются) Хотя возможно наслаждаться эффектом окружающего звука, пользуясь только этим телевизором, после подсоединения дополнительных окружающих громкоговорителей, присутствие окружающего звука становится более живым.

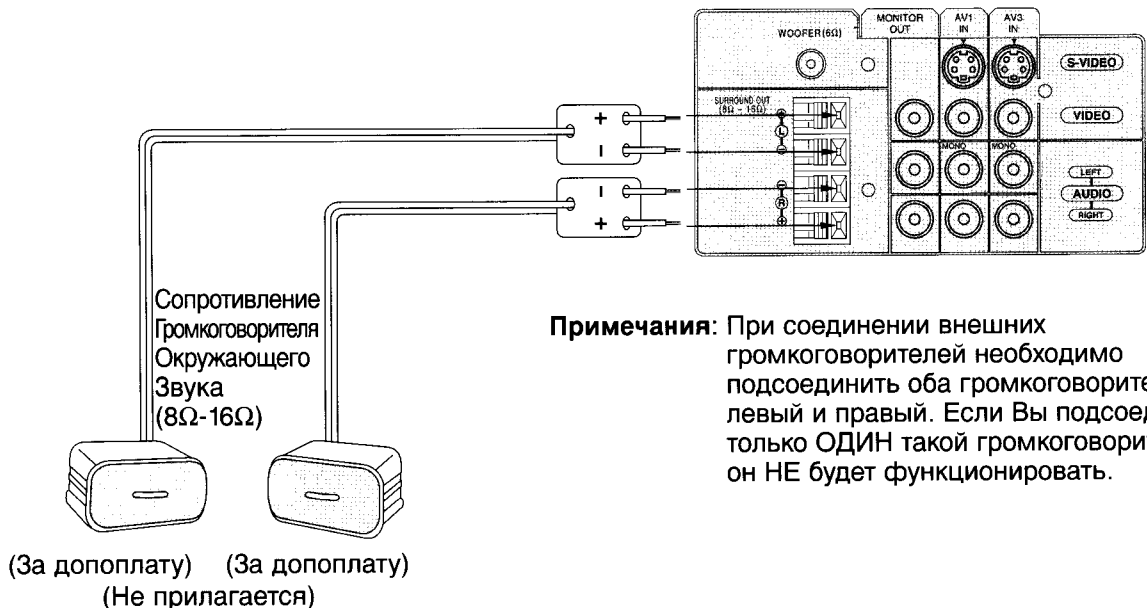

Примечания: При соединении внешних громкоговорителей необходимо подсоединить оба громкоговорителя, левый и правый. Если Вы подсоедините только ОДИН такой громкоговоритель, он НЕ будет функционировать.

Соединение наушников (Для TX-29GF85T, TC-29GF85G, TC-29GF85R, TX-33GF85T, TX-33GF85X, TC-33GF85G, TC-33GF85H)

Подсоединить наушники следующим образом.

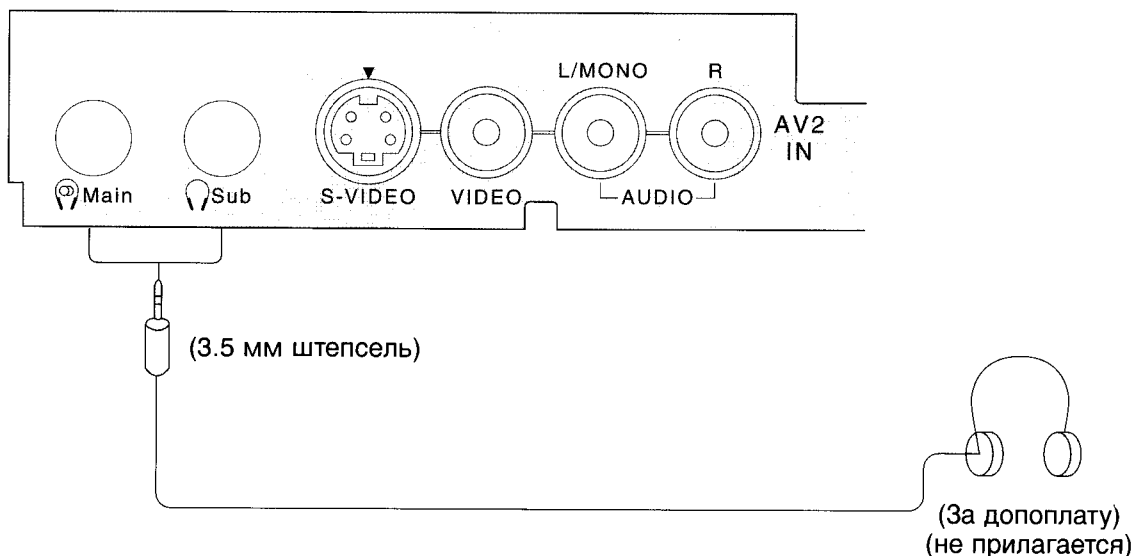

Можно слушать звук из любого штекселя Наушников, как показано ниже.

Состояние Экрана		Звук Громкоговорителя	Основные Наушники	Доп. Наушники	Выход Монитора
Одна Картинка/Телетекст		A (СТЕРЕО)	A (СТЕРЕО)	A (МОНО)	A (СТЕРЕО)
Изображение в Изображении		A (СТЕРЕО)	A (СТЕРЕО)	B (МОНО)	A (СТЕРЕО)
Изображение в Изображении/ЗАМЕНА		B (СТЕРЕО)	B (СТЕРЕО)	A (МОНО)	B (СТЕРЕО)

Штексель Основных Наушников:

Если штексель Основных наушников вставить в гнездо Наушников, то все громкоговорители автоматически отключаются; функционируют только Основные Наушники. Используйте Кнопку Громкость Вверх “+” или Вниз “-” для регулировки уровня громкости.

Штексель Доп. Наушников:

За подробностями регулировки громкости, обращаться к стр. 45.

Соединение наушников (Для TC-29GF80R, TC-29GF82G, TC-29GF82H)

Подсоединить наушники следующим образом.

Если штексель наушников вставить в гнездо наушников, то все громкоговорители автоматически отключаются, функционируют только наушники.



Схема последовательности операций основного меню

Если нажать кнопку "MAIN MENU" во время изображения Основного Меню, то ТВ вернется в нормальный режим просмотра. Если нажать кнопку "MAIN MENU" во время изображения отдельного Меню (ИЗОБРАЖЕНИЕ, ЗВУК, DSP(ЦИФРОВОЙ ПРОЦЕССОР ЗВУКА), ХАРАКТЕРНЫЕ ФУНКЦИИ, ЯЗЫК, ПРЕДУСТАНОВКА, ТЕКСТ), то ТВ вернется в режим Основного Меню.





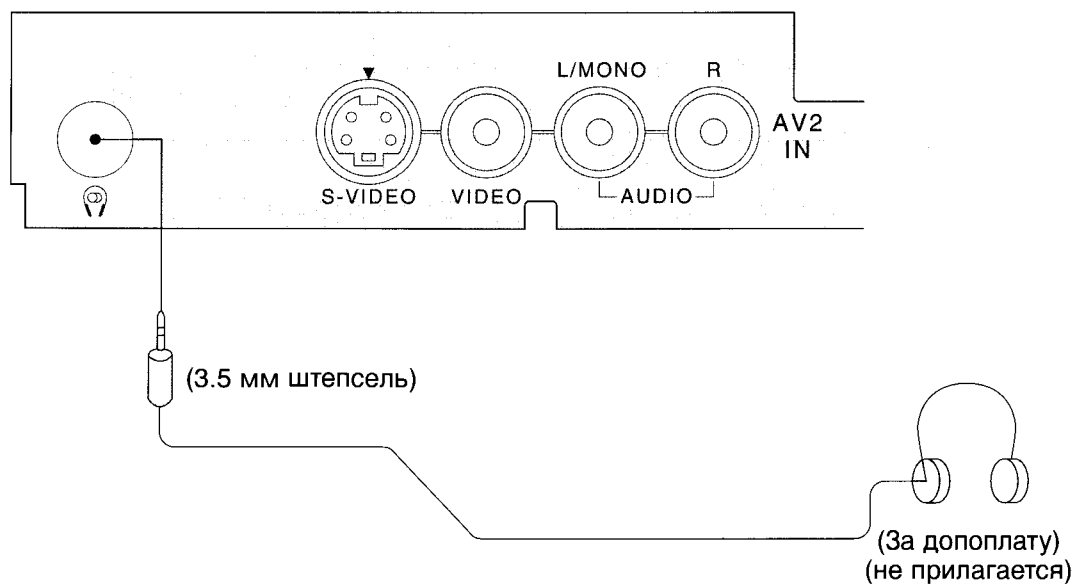



Нажать			
Выбрать			
Символич. знак			
Индикация на экране			
Нажать			
Индикация на экране (Например)			

Схема последовательности операций основного меню

Изображение Меню Текста на экране появляется только для моделей TX-29GF85T, TX-33GF85T и TX-33GF85X.

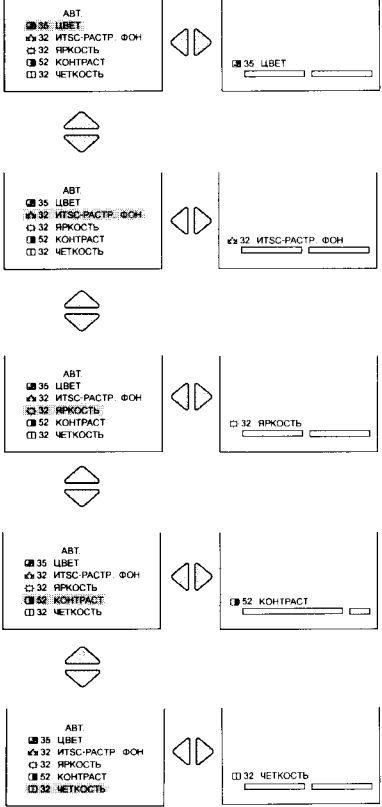
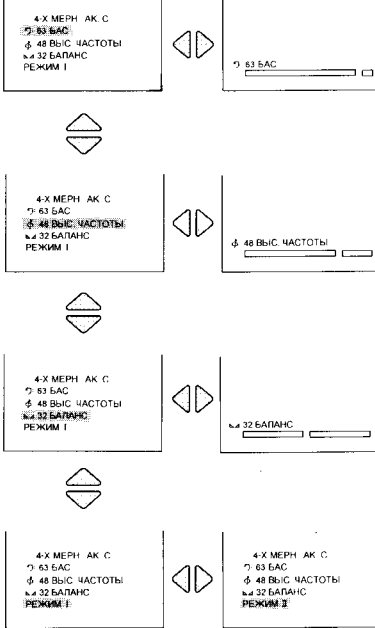
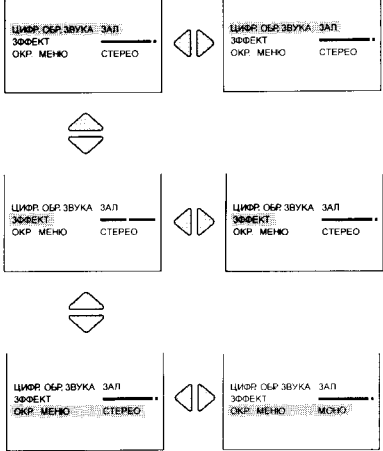
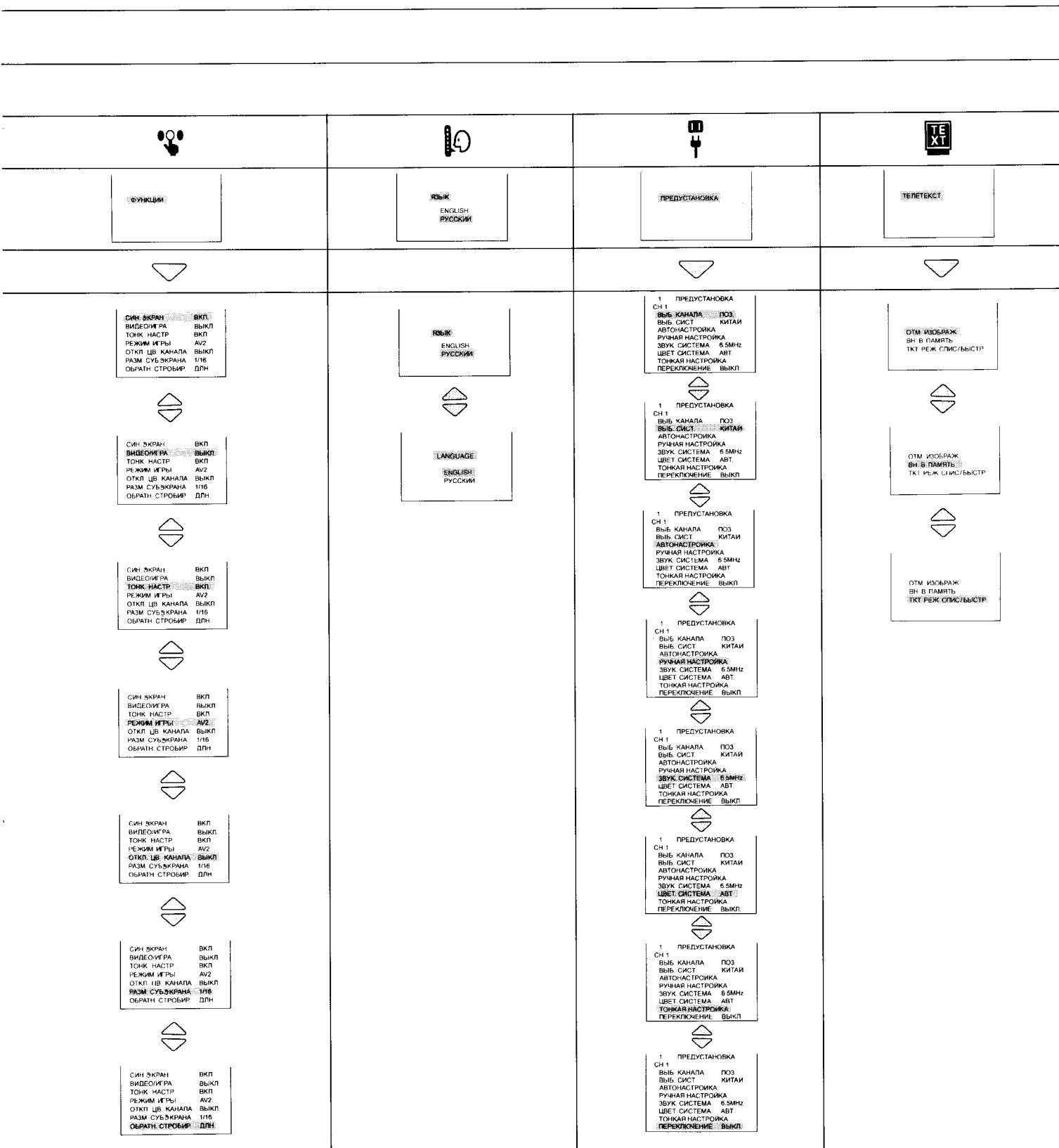

Выбор канала

Выбрать наиболее легко просматриваемый метод выбора канала.

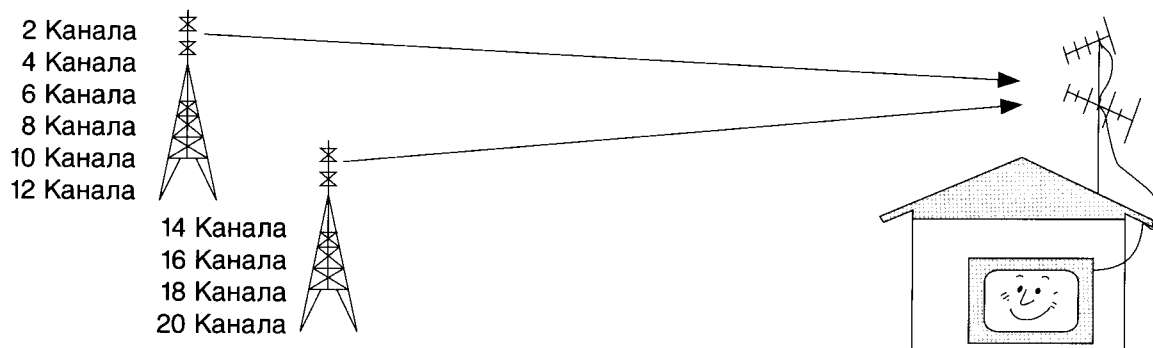

ПРИМЕР:

Номер Программы	Индикация Канала	Принимаемый Канал
1	2	2
2	4	4
3	6	6
4	8	8
5	10	10
6	12	12
7	14	14
8	16	16
9	18	18
10	20	20

ВЫБОР ПОЛОЖЕНИЯ

Когда Выбор Канала находится в режиме ПОЗ. (Положение), и происходит Автоматический Поиск, то устройство запоминает найденные каналы в порядке от Программы № 1.

Нажать кнопку ① для просмотра канала 2.
Нажать кнопку ② для просмотра канала 4.
Нажать кнопку ③ для просмотра канала 6.

Во время режима Положение можно просматривать разные принимаемые каналы.

ПРИМЕР:

Номер Программы	Индикация Канала	Принимаемый Канал
1	—	—
2	2	2
3	—	—
4	4	4
5	—	—
6	6	6
7	—	—
8	8	8
9	—	—
10	10	10
⋮	⋮	⋮
20	20	20
⋮	⋮	⋮

ПРЯМОЙ ВЫБОР

Когда Выбор Канала находится в режиме ПРЯМОЙ, и происходит Автоматический Поиск, то устройство запоминает номер программы одинаковый с найденным каналом.

Данный метод позволяет выбрать нужный канал непосредственно нажимая номер индикации канала на пульте дистанционного управления для выбора станции. Индикации номеров каналов для транслирующих станций для каждой стране даны в списке на стр. 23.

Процедура настройки

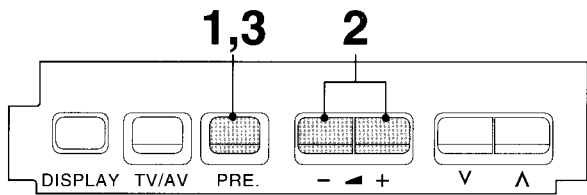

(Телевизор)

(Пульт Дистанционного Управления)

ИЛИ

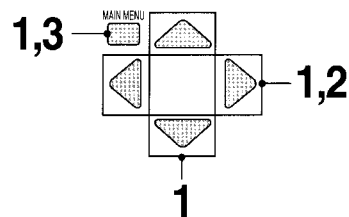

Перед Выбором Системы Страны и настройки АВТОПОИСКА, надо установить режим ВЫБОР КАНАЛА, как описано ниже.



Нажать Кнопку "PRE." (ПРЕДУСТАНОВКА), установив Меню предустановки на "ВЫБ. КАНАЛА".

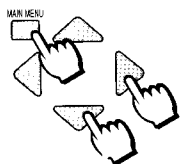

Нажимать Кнопки "MAIN MENU" (ОСНОВНОЕ МЕНЮ) и "Положения" до тех пор, пока Меню Предустановки не выберет "ВЫБ. КАНАЛА". (См. стр. 19)

1	ПРЕДУСТАНОВКА
CH 1	
ВЫБ. КАНАЛА	ПОЗ.
ВЫБ. СИСТ.	КИТАИ
АВТОНАСТРОЙКА	
РУЧНАЯ НАСТРОЙКА	
ЗВУК СИСТЕМА	6.5MHz
ЦВЕТ СИСТЕМА	АВТ.
ТОНКАЯ НАСТРОЙКА	
ПЕРЕКЛЮЧЕНИЕ	ВЫКЛ.

Состояние "ВЫБ. КАНАЛА".

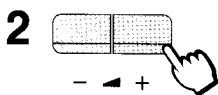

Выбрать Режим "ВЫБ. КАНАЛА" нажимая на Кнопку Громкость Вверх "+" или Вниз "-".

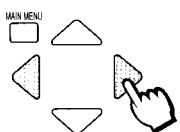

Выбрать Режим "ВЫБ. КАНАЛА", нажимая кнопку Положение Левое "<" или Правое ">".

1	ПРЕДУСТАНОВКА
CH 1	
ВЫБ. КАНАЛА	ПОЗ.
ВЫБ. СИСТ.	КИТАИ
АВТОНАСТРОЙКА	
РУЧНАЯ НАСТРОЙКА	
ЗВУК СИСТЕМА	6.5MHz
ЦВЕТ СИСТЕМА	АВТ.
ТОНКАЯ НАСТРОЙКА	
ПЕРЕКЛЮЧЕНИЕ	ВЫКЛ.

Диапазон установки при выборе режима "ПОЗ."
Положение: Положение 0-99
Диапазон установки при выборе режима "ПРЯМОЙ":
Канал 1-125

Индикатор выбора каналов изменится следующим образом:

ПРЯМОЙ ←→ ПОЗ.



Нажать Кнопку "PRE." (ПРЕДУСТАНОВКА) 8 раз.



Нажать дважды кнопку "MAIN MENU" (ОСНОВНОЕ МЕНЮ).

Это вернет телевизор в нормальный режим просмотра.

Номер Программы

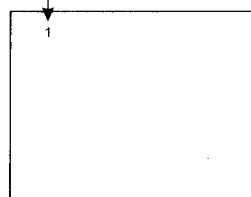

Выбор системы телепередачи разных стран

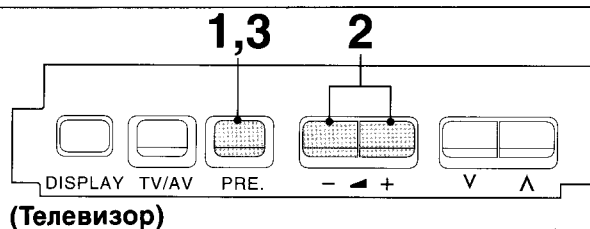

(Пульт Дистанционного Управления)

ИЛИ

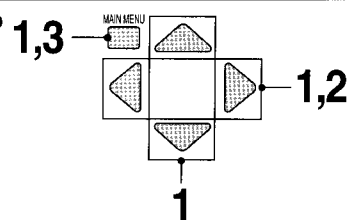

Перед тем как приступить к автоматическому или ручному поиску соответствующей системы, включите режим "Выбор системы", как объясняется ниже.

1 Нажать дважды кнопку предустановки "PRE." (ПРЕДУСТАНОВКА), устанавливая меню предустановки на "ВЫБ. СИСТ.".

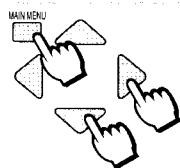

Нажимать кнопки "MAIN MENU" (ОСНОВНОЕ МЕНЮ) и "Положения" до тех пор, пока Меню Предустановки не выберет "ВЫБ. СИСТ.". (См. стр. 19)

1	ПРЕДУСТАНОВКА
CH 1	
ВЫБ. КАНАЛА	ПОЗ.
ВЫБ. СИСТ.	КИТАЙ
АВТОНАСТРОЙКА	
РУЧНАЯ НАСТРОЙКА	
ЗВУК СИСТЕМА	6.5MHz
ЦВЕТ СИСТЕМА	АВТ.
ТОНКАЯ НАСТРОЙКА	
ПЕРЕКЛЮЧЕНИЕ	ВЫКЛ.

Состояние "ВЫБ. СИСТ.".

2 Выбрать подходящую Систему нажимая кнопку Громкость Вверх "+" или Вниз "-".

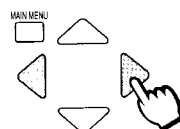

Выбрать подходящую Систему, нажимая кнопку Положение Левое "<" или Правое ">".

1	ПРЕДУСТАНОВКА
CH 1	
ВЫБ. КАНАЛА	ПОЗ.
ВЫБ. СИСТ.	КИТАЙ
АВТОНАСТРОЙКА	
РУЧНАЯ НАСТРОЙКА	
ЗВУК СИСТЕМА	6.5MHz
ЦВЕТ СИСТЕМА	АВТ.
ТОНКАЯ НАСТРОЙКА	
ПЕРЕКЛЮЧЕНИЕ	ВЫКЛ.

Индикатор выбора системы будет изменяться следующим образом:

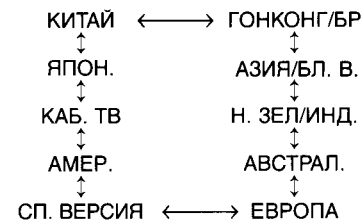

3 Нажмите 7 раз кнопку предварительной установки "PRE." (ПРЕДУСТАНОВКА).



Нажать дважды кнопку "MAIN MENU" (ОСНОВНОЕ МЕНЮ).

1	
---	--

Это вернет телевизор в нормальный режим просмотра.

Выбор системы страны

ВЫБОР СИСТЕМЫ	СТРАНА
КИТАЙ	Китай
ГОНКОНГ/БР	Гонгконг, Объединённое Королевство
АЗИЯ/БЛ. В.	Малайзия, Сингапур, Тайланд, Азиатские страны, Кувейт, Саудовская Аравия, Объединённые Арабские Эмираты, страны Среднего Востока, и т.д.
Н. ЗЕЛ/ИНД.	Новая Зеландия, Индонезия и т.д.
АВСТРАЛ.	Австралия
ЕВРОПА	СНГ, Польша, и т.д.
СП. ВЕРСИЯ	ЮАР
АМЕР.	США, Чили, Мексика, Панама, Перу, Филиппины, Венесуэла, Тайвань и т.д.
КАБ. ТВ	США кабельное телевидение
ЯПОН.	Япония

Распределение каналов

Примечание:

- CATV (USA CATV) номера каналов как рекомендовано объединенным техническим комитетом EIA/NCTA и опубликовано как EIA INTERIM STANDARD №6- План идентификации каналов кабельного телевидения – май 1983.
- Принимаемые каналы распределены следующим образом:

ВЫБ. СИСТ.	КИТАЙ	ГОНКОНГ/БР	АЗИЯ/БЛ. В.	Н. ЗЕЛЛАНД	АВСТРАЛ.	ЕВРОПА	СП. ВЕРСИЯ	АМЕР.	КАБ. ТВ	ЯПОН.
ИНДИКАЦИЯ КАНАЛА	ПРИНИМАЕМЫЕ КАНАЛЫ									
0	-	-	-	-	0	-	-	-	-	-
1	1	-	-	1	1	1	1	-	1	1
2	2	-	2	2	2	2	2	2	2	2
~	~	-	~	~	~	~	~	~	~	~
11	~	-	11	11	11	11	11	~	~	~
12	12	-	12	-	12	12	12	~	~	12
13	13	-	-	-	-	-	-	13	~	13
14	~	-	-	-	-	-	-	14	~	~
~	~	-	-	-	-	-	-	~	~	~
20	~	-	-	-	-	-	-	~	~	~
21	~	21	21	21	-	21	21	~	~	~
~	~	~	~	~	-	~	~	~	~	~
28	~	~	~	~	28	~	~	~	~	~
~	~	~	~	~	~	~	~	~	~	~
57	57	~	~	~	~	~	~	~	~	~
58	-	~	~	~	~	~	~	~	~	~
~	~	~	~	~	~	~	~	~	~	~
62	-	62	62	62	62	62	62	62	62	62
63	-	63	63	63	63	63	63	63	63	C13
~	~	~	~	~	~	~	~	~	~	~
69	-	69	69	69	69	69	69	69	~	~
70	-	-	-	-	-	-	-	-	~	~
~	~	~	~	~	~	~	~	~	~	~
73	-	-	-	-	-	-	-	-	~	~
74	-	S'1	S'1	S'1	-	S'1	S'1	-	~	~
75	-	S'2	S'2	S'2	-	-	S'2	-	~	~
76	-	S'3	S'3	S'3	-	-	S'3	-	~	~
77	-	-	-	-	-	-	-	-	~	~
78	-	-	-	-	-	-	-	-	~	~
79	-	-	-	-	-	-	-	-	~	~
80	-	S1	S1	S1	-	S1	S1	-	~	~
81	Z1	S2	S2	S2	-	S2	S2	-	~	~
~	~	~	~	~	-	~	~	-	~	~
89	Z9	S10	S10	S10	-	S10	S10	-	~	~
90	Z10	S11	S11	S11	5A	S11	-	-	~	~
91	Z11	S12	S12	S12	9A	S12	-	-	~	~
92	Z12	S13	S13	S13	-	S13	-	-	~	~
93	Z13	S14	S14	S14	-	S14	S14	-	~	~
94	Z14	S15	S15	S15	-	S15	S15	-	~	~
95	Z15	S16	S16	S16	-	S16	S16	-	~	~
96	Z16	S17	S17	S17	-	S17	S17	-	~	~
97	Z17	S18	S18	S18	-	S18	S18	-	~	~
98	Z18	S19	S19	S19	-	S19	S19	-	~	~
99	Z19	S20	S20	S20	-	S20	S20	-	99	C49
100	Z20	S21	S21	S21	-	S21	S21	-	100	-
~	~	~	~	~	-	~	~	-	~	~
117	Z37	~	~	~	-	~	~	-	~	~
~	~	~	~	~	-	~	~	-	~	~
120	-	S41	S41	S41	-	S41	S41	-	~	~
~	~	~	~	~	-	~	~	-	~	~
125	-	-	-	-	-	-	-	-	125	-

Процедура настройки

Авто настройка (Выбор канала и Системы Страны должны быть уже установлены; Обращаться к страницам с 20 по 23)

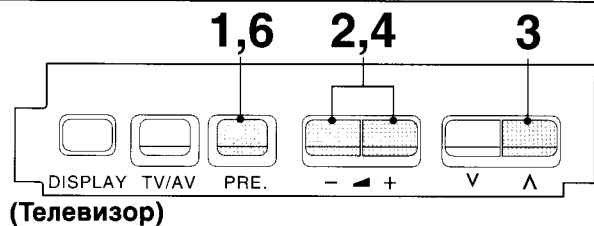

(Пульт Дистанционного Управления)

ИЛИ

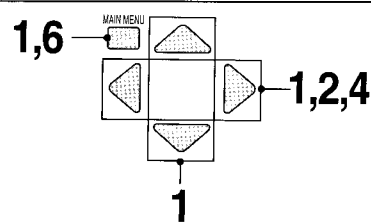

(Телевизор)

Данный ТВ использует автоматическую настройку для определения был или не был послан телевещательный сигнал, который он может принять, и автоматически подготовиться к тому, чтобы выбор канала соответствовал как режиму выбора положений, так и режиму прямого выбора.

1  Нажать 3 раза Кнопку "PRE." (ПРЕДУСТАНОВКА).

 Нажимать Кнопки "MAIN MENU" (ОСНОВНОЕ МЕНЮ) и "Положения" до тех пор, пока Меню Предустановки не выберет "АВТО НАСТРОЙКА".

1	ПРЕДУСТАНОВКА
CH 1	
ВЫБ. КАНАЛА	ПОЗ.
ВЫБ. СИСТ.	КИТАИ
АВТОНАСТРОЙКА	
РУЧНАЯ НАСТРОЙКА	
ЗВУК СИСТЕМА	6.5MHz
ЦВЕТ СИСТЕМА	АВТ.
ТОНКАЯ НАСТРОЙКА	
ПЕРЕКЛЮЧЕНИЕ	ВЫКЛ.

Состояние Автоматический Поиск "АВТО НАСТРОЙКА".

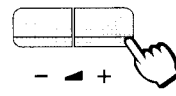
2  Нажать Кнопку Громкость Вверх "+" или Вниз "-".

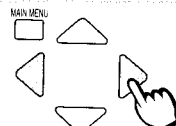
 Нажать Кнопку Положение Левое "<" или Правое ">".

1	ПРЕДУСТАНОВКА
CH 1	
АВТОНАСТРОЙКА	
	

Начало Поиска.

Наилучшее положение настройки автоматически запоминается.

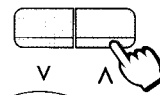
3  После окончания настройки всех станций, изображение на дисплее автоматически переменится с положения "АВТО НАСТРОЙКА" на "ЗВУК СИСТЕМА". Подтвердить состояние звука каждого Номера Программы используя Кнопку Номер Программы Вверх "▲".

2	ПРЕДУСТАНОВКА
CH 2	
ВЫБ. КАНАЛА	ПОЗ.
ВЫБ. СИСТ.	КИТАИ
АВТОНАСТРОЙКА	
РУЧНАЯ НАСТРОЙКА	
ЗВУК СИСТЕМА	6.5MHz
ЦВЕТ СИСТЕМА	АВТ.
ТОНКАЯ НАСТРОЙКА	
ПЕРЕКЛЮЧЕНИЕ	ВЫКЛ.

Если Звук не ясен или нет звука вообще для Номера Программы, то надо следовать следующему Пункту 4.

Примечание: Когда громкость звука слишком мала для подтверждения, её надо поднять используя кнопку громкости звука на пульте дистанционного управления.

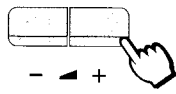
4  Если необходимо, нажать кнопку Громкость Вверх "+" или Вниз "-", для улучшения качества звука.

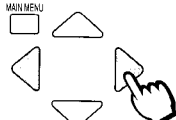
 При необходимости, нажмите Кнопку Положение Левое "<" или Правое ">" для улучшения качества Звука.

2	ПРЕДУСТАНОВКА
CH 2	
ВЫБ. КАНАЛА	ПОЗ.
ВЫБ. СИСТ.	КИТАИ
АВТОНАСТРОЙКА	
РУЧНАЯ НАСТРОЙКА	
ЗВУК СИСТЕМА	6.5MHz
ЦВЕТ СИСТЕМА	АВТ.
ТОНКАЯ НАСТРОЙКА	
ПЕРЕКЛЮЧЕНИЕ	ВЫКЛ.

Индикатор Звука изменится следующим образом.

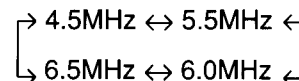

5



Использовать кнопку Номер Программы Вверх “Λ” для последовательной проверки каждой станции.
При необходимости, повторить операцию 3 и 4 для каждого Номера программы.

6



После настройки всех станций, нажать Кнопку “PRE.” (ПРЕДУСТАНОВКА) 4 раза.



После настройки всех станций, нажмите Кнопку “MEIN MENU” (ОСНОВНОЕ МЕНЮ) дважды.

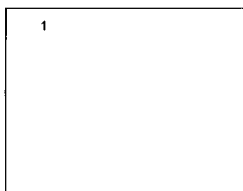

Это вернёт телевизор в нормальный режим просмотра.
Расположение памяти Номера Программы.



Полезный совет

- (1) Если нет ясного изображения с правильными цветами, когда принимается телевещательный или AV сигнал, то следует обратиться к операции “Выбор цветовой системы” на стр. 35.
- (2) После окончания автоматического поиска, следует нажать кнопку Номер программы “Вверх” для подтверждения состояния настройки для каждого номера программы. Если какие-то номера программы не используются, то такие номера программы можно пропустить. Обратиться к операции пропуск номера программы на стр. 30.
- (3) Повторное нажатие кнопки “PRE.” (ПРЕДУСТАНОВКА) меняет предварительно установленное меню следующим образом:

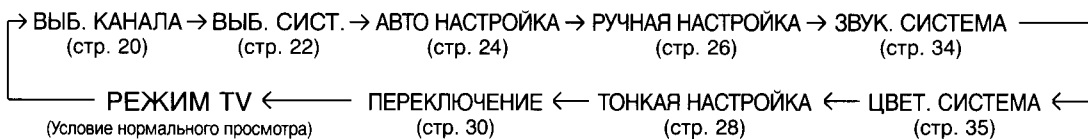

Процедура настройки

Ручная настройка (Выбор канала и Системы страны должны быть уже установлены; Обращаться к страницам с 20 по 23)

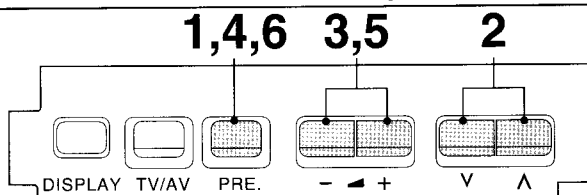

(Пульт Дистанционного Управления)

ИЛИ

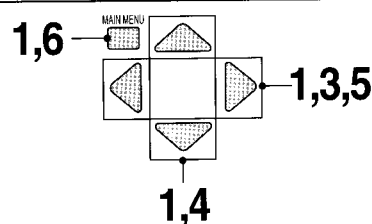

(Телевизор)

1 Нажать Кнопку "PRE." (ПРЕДУСТАНОВКА) 4 раза.

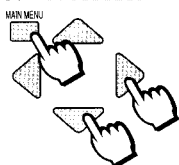

Нажимать Кнопки "MAIN MENU" (ОСНОВНОЕ МЕНЮ) и "Положения" до тех пор, пока Меню Предустановки не выберет "РУЧНАЯ НАСТРОЙКА".

1	ПРЕДУСТАНОВКА
CH 1	
ВЫБ. КАНАЛА	ПОЗ.
ВЫБ. СИСТ.	КИТАИ
АВТОНАСТРОЙКА	
РУЧНАЯ НАСТРОЙКА	
ЗВУК СИСТЕМА	6.5MHz
ЦВЕТ СИСТЕМА	АВТ.
ТОНКАЯ НАСТРОЙКА	
ПЕРЕКЛЮЧЕНИЕ	ВЫКЛ.

Состояние Ручной Поиск "РУЧНАЯ НАСТРОЙКА".

2 Нажать Кнопку Номер Программы Вверх "∧" или Вниз "∨".

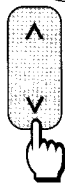
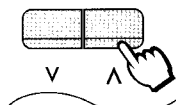

2	ПРЕДУСТАНОВКА
CH 2	
ВЫБ. КАНАЛА	ПОЗ.
ВЫБ. СИСТ.	КИТАИ
АВТОНАСТРОЙКА	
РУЧНАЯ НАСТРОЙКА	
ЗВУК СИСТЕМА	6.5MHz
ЦВЕТ СИСТЕМА	АВТ.
ТОНКАЯ НАСТРОЙКА	
ПЕРЕКЛЮЧЕНИЕ	ВЫКЛ.

Выбрать нужный Номер Программы.

3 Нажать Кнопку Громкость Вверх "+" или Вниз "-".

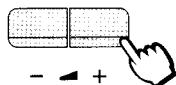

Громкость Вверх "+":
Следующий восходящий Канал.

Громкость Вниз "-":
Следующий нисходящий Канал.

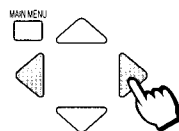

Нажать Кнопку Положение Левое "<" или Правое ">".
Положение ">": Следующий восходящий номер Канала

Положение "<": Следующий нисходящий номер Канала

2	ПРЕДУСТАНОВКА
CH 2	
РУЧНАЯ НАСТРОЙКА	

Начало Поиска.

2	ПРЕДУСТАНОВКА
CH 2	
ВЫБ. КАНАЛА	ПОЗ.
ВЫБ. СИСТ.	КИТАИ
АВТОНАСТРОЙКА	
РУЧНАЯ НАСТРОЙКА	
ЗВУК СИСТЕМА	6.5MHz
ЦВЕТ СИСТЕМА	АВТ.
ТОНКАЯ НАСТРОЙКА	
ПЕРЕКЛЮЧЕНИЕ	ВЫКЛ.

Наилучшее положение настройки автоматически запоминается.

4 Нажать Кнопку "PRE." (ПРЕДУСТАНОВКА).

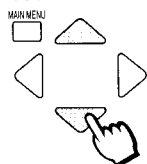

Нажать Кнопку Положение Вниз "∨".

2	ПРЕДУСТАНОВКА
CH 2	
ВЫБ. КАНАЛА	ПОЗ.
ВЫБ. СИСТ.	КИТАИ
АВТОНАСТРОЙКА	
РУЧНАЯ НАСТРОЙКА	
ЗВУК СИСТЕМА	6.5MHz
ЦВЕТ СИСТЕМА	АВТ.
ТОНКАЯ НАСТРОЙКА	
ПЕРЕКЛЮЧЕНИЕ	ВЫКЛ.

Состояние "ЗВУК СИСТЕМА".

5

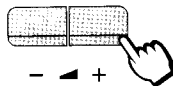

Если звук не ясен или нет звука вообще в положении Номера Программы, надо нажать Кнопку Громкость Вверх “+” или Вниз “-”.

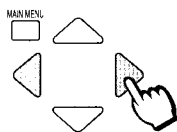

Если звук неясен или нет звука вообще для Положения Номера Программы, нажмите Кнопку Положение Левое “<” или Правое “>”.

2	ПРЕДУСТАНОВКА
CH 2	
ВЫБ. КАНАЛА	ПОЗ.
ВЫБ. СИСТ.	КИТАИ
АВТОНАСТРОЙКА	
РУЧНАЯ НАСТРОЙКА	
ЗВУК СИСТЕМА	6.5MHz
ЦВЕТ СИСТЕМА	АВТ.
ТОНКАЯ НАСТРОЙКА	
ПЕРЕКЛЮЧЕНИЕ	ВЫКЛ.

Вы можете улучшить качество Звука.

Звуковой индикатор изменится следующим образом.

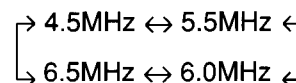

Примечание:

Когда громкость звука слишком мала для подтверждения, то её надо поднять используя кнопку громкости звука на пульте дистанционного управления.

6



Нажать Кнопку “PRE.” (ПРЕДУСТАНОВКА) 4 раза.



Нажать дважды Кнопку “MAIN MENU” (ОСНОВНОЕ МЕНЮ).

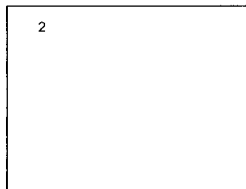

Это вернёт телевизор в нормальный режим просмотра.

Полезный совет

- (1) Если нет ясного изображения даже тогда, когда принимается телевещательный или AV сигнал, то следует обратиться к операции “Выбор цветовой системы” на стр. 35.
- (2) После окончания ручного поиска, следует нажать кнопку Номер программы “Вверх” для подтверждения состояния настройки для каждого номера программы. Если номера программ не используются, то такие номера программ можно пропустить. Обратиться к операции пропуска номера программы на стр. 30.
- (3) При использовании ВМ без входного/выходного видео и звукового терминалов, для удобства надо подсоединить внешнюю кабельную антенну как указано в инструкции по эксплуатации для ВМ и установить устанавливаемый канал на программный № “0”. В этом случае, надо произвести ручную настройку, предварительно установив цветовую и звуковую системы. В дальнейшем, в многосистемных ВМ, намного удобнее устанавливать устанавливаемый канал на несколько программных Номеров.

Точная настройка

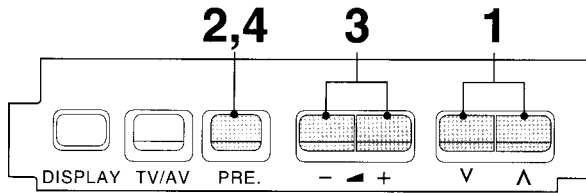

(Телевизор)

(Пульт Дистанционного Управления)

ИЛИ

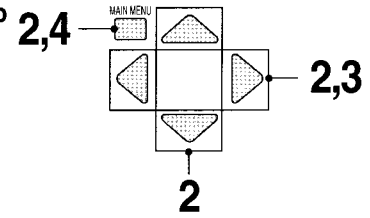

При нормальных условиях приема данная функция не требуется или не обязательна. Однако, в районах со слабым приемом или с постоянными радиопомехами, небольшая настройка может улучшить качество изображения и звука.

1

Выбрать канал, требующий улучшения настройки, используя кнопку Номер программы Вверх “^” или Вниз “V”.

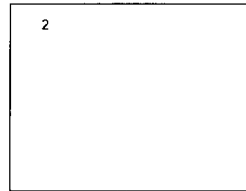

Выбрать нужный Номер Программы.

2

Нажать 7 раз Кнопку “PRE.” (ПРЕДУСТАНОВКА), устанавливая предустановку меню в “ТОНКАЯ НАСТРОЙКА”.

Нажимать Кнопки “MAIN MENU” и “Положения” до тех пор, пока Меню Предустановки не выберет “ТОНКАЯ НАСТРОЙКА”.

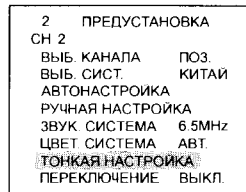

Состояние Точная Настройка.

3

Нажать и удерживать кнопку Громкость Вверх “+” или Вниз “-” до тех пор, пока не будет приниматься ясное изображение.

Нажать и удерживать Кнопку Положение Левое “<” или Правое “>” до получения ясного изображения.

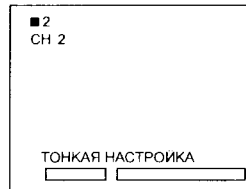

Начало Точной Настройки.

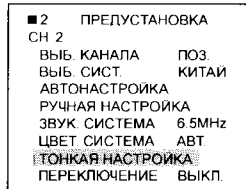

Функция AFC (АТН) деактивируется. Слева от номера программы появится символ “■”.

4

Нажать кнопку предустановки “PRE.” (ПРЕДУСТАНОВКА) дважды.

Нажать дважды Кнопку “MAIN MENU”.

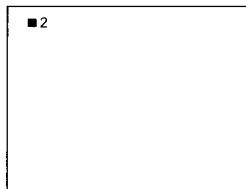

Это вернет телевизор в нормальный режим просмотра.

Как отменить функцию точная настройка

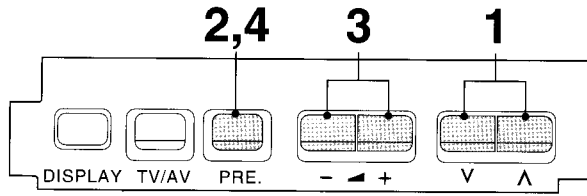

(Телевизор)

(Пульт Дистанционного Управления)

ИЛИ

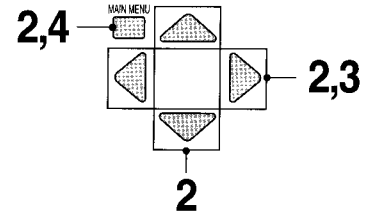

Отмена точной настройки, сделанной ранее (вручную), суть включение заново функции (Автоматическая регулировка частоты приёма) AFC, известная также как (Автоматическая точная настройка) AFT. Реактивация автоматической точной настройки означает возврат телевизора на автоматическую настройку к оптимальному состоянию настройки для номера программы.

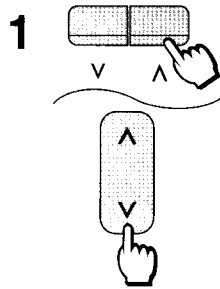

1 Выберите "Отмена APЧ" (Автоматической Регулировки Частоты Приема) ("AFC OFF") номера программы, которую Вы хотите возвратить к автоматической регулировке частоты приёма (тем самым, отменив ручную точную настройку).

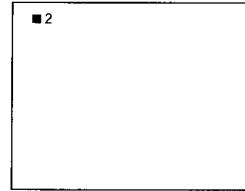

"Отмена APЧ" (Автоматической Регулировки Частоты Приема) ("AFC OFF") номера программы отражаются символом "■" слева от номеров программы на экране.



2 Нажать кнопку предустановки "PRE." (ПРЕДУСТАНОВКА) 4 раза, устанавливая меню предстановки в режим "РУЧНАЯ НАСТРОЙКА".

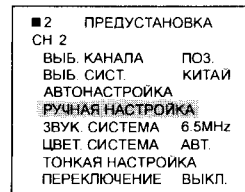

Состояние Ручная Настройка.

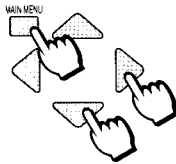

Нажимать Кнопки "MAIN MENU" (ОСНОВНОЕ МЕНЮ) и "Положения" до тех пор, пока Меню Предустановки не выберет "РУЧНАЯ НАСТРОЙКА".

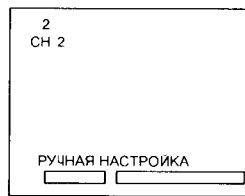

Наилучшее положение настройки автоматически запоминается. (Другими словами, режим ручной настройки отменяется, и затем опять восстанавливается.)

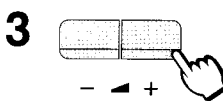

3 Нажать кратковременно кнопку Громкость Вверх "+" и далее Вниз "-".

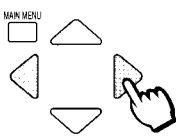

Нажать кратко Кнопку Положение Левое "<" или Правое ">".

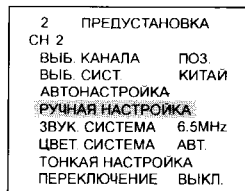

4 Нажать кнопку предустановки "PRE." (ПРЕДУСТАНОВКА) 5 раз.



Нажать дважды Кнопку "MAIN MENU" (ОСНОВНОЕ МЕНЮ).

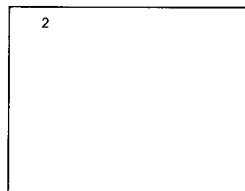

Это вернет телевизор в нормальный режим просмотра.

Переключные номера программы

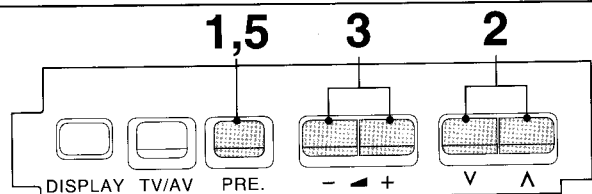

(Телевизор)

(Пульт Дистанционного Управления)

ИЛИ

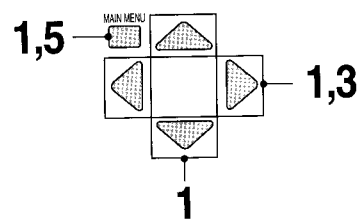

Возможно пропустить номера программ, появляющиеся на экране, на которые настроены ТВ станции. Данная функция срабатывает только тогда, когда номера программ выбираются нажатием кнопки номер программы Вверх или Вниз на телевизоре или пульте дистанционного управления.



Нажать кнопку предустановки "PRE." (ПРЕДУСТАНОВКА) 8 раз устанавливая меню предустановки в "ПЕРЕКЛЮЧЕНИЕ".

1	ПРЕДУСТАНОВКА
CH 1	
ВЫБ. КАНАЛА	ПОЗ.
ВЫБ. СИСТ.	КИТАЙ
АВТОНАСТРОЙКА	
РУЧНАЯ НАСТРОЙКА	
ЗВУК. СИСТЕМА	6.5MHz
ЦВЕТ СИСТЕМА	АВТ.
ТОНКАЯ НАСТРОЙКА	
ПЕРЕКЛЮЧЕНИЕ	ВЫКЛ.

Состояние Переключение Канала.

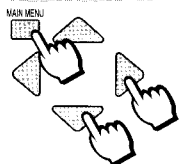

Нажимать Кнопку "MAIN MENU" (ОСНОВНОЕ МЕНЮ) и "Положения" до тех пор, пока Меню Предустановки не выберет "ПЕРЕКЛЮЧЕНИЕ".

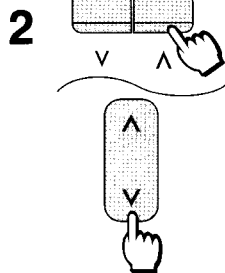

Выбрать номер программы для пропуска, нажимая кнопку Номер программы Вверх "Λ" или Вниз "V".

2	ПРЕДУСТАНОВКА
CH 2	
ВЫБ. КАНАЛА	ПОЗ.
ВЫБ. СИСТ.	КИТАЙ
АВТОНАСТРОЙКА	
РУЧНАЯ НАСТРОЙКА	
ЗВУК. СИСТЕМА	6.5MHz
ЦВЕТ СИСТЕМА	АВТ.
ТОНКАЯ НАСТРОЙКА	
ПЕРЕКЛЮЧЕНИЕ	ВЫКЛ.

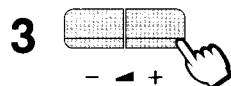

Нажать кнопку Громкость Вверх "+" или Вниз "-".

2	ПРЕДУСТАНОВКА
CH 2	
ВЫБ. КАНАЛА	ПОЗ.
ВЫБ. СИСТ.	КИТАЙ
АВТОНАСТРОЙКА	
РУЧНАЯ НАСТРОЙКА	
ЗВУК. СИСТЕМА	6.5MHz
ЦВЕТ СИСТЕМА	АВТ.
ТОНКАЯ НАСТРОЙКА	
ПЕРЕКЛЮЧЕНИЕ	ВКЛ.

На дисплее изображение "ВЫКЛ" заменяется на "ВКЛ".

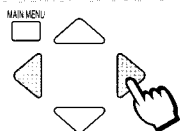

Нажать Кнопку Положение Левое "<" или Правое ">".



Повторить Операции 2 и 3, если Вы желаете отменить функцию пропуска для любых других номеров программы.



После завершения операции переключение, нажать на кнопку предустановки "PRE." (ПРЕДУСТАНОВКА).

2	
---	--

Это вернет Телевизор в нормальный режим просмотра.



После завершения Операции Пропуска нажать дважды Кнопку "MAIN MENU" (ОСНОВНОЕ МЕНЮ).

Как отменить функцию Переключение

(Пульт Дистанционного Управления)

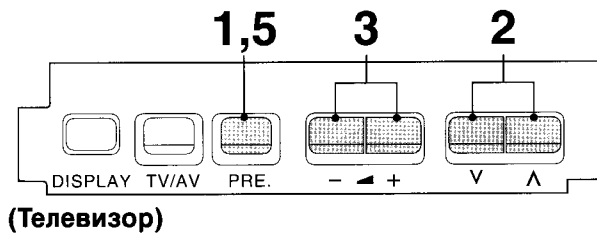

(Телевизор)

ИЛИ

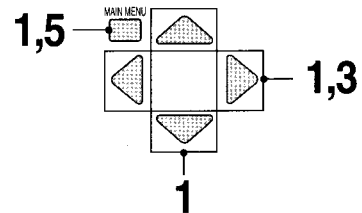

1 Нажать кнопку предустановки "PRE." (ПРЕДУСТАНОВКА) 8 раз устанавливая меню предустановки в "Переключение".

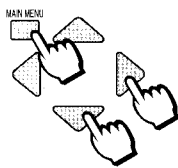

Нажимать Кнопки "MAIN MENU" (ОСНОВНОЕ МЕНЮ) и "Положения" до тех пор, пока Меню Предустановки не выберет "ПЕРЕКЛЮЧЕНИЕ".

1	ПРЕДУСТАНОВКА
CH 1	
ВЫБ. КАНАЛА	ПОЗ.
ВЫБ. СИСТ.	КИТАЙ
АВТОНАСТРОЙКА	
РУЧНАЯ НАСТРОЙКА	
ЗВУК. СИСТЕМА	6.5MHz
ЦВЕТ СИСТЕМА	АВТ.
ТОНКАЯ НАСТРОЙКА	
ПЕРЕКЛЮЧЕНИЕ	ВЫКЛ.

Состояние "Переключение" Канала.

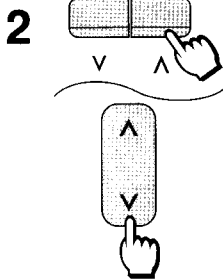

2 Выбрать подлежащий пропуску номер программы, нажимая кнопку Номер программы Вверх "Λ" или Вниз "V".

2	ПРЕДУСТАНОВКА
CH 2	
ВЫБ. КАНАЛА	ПОЗ.
ВЫБ. СИСТ.	КИТАЙ
АВТОНАСТРОЙКА	
РУЧНАЯ НАСТРОЙКА	
ЗВУК. СИСТЕМА	6.5MHz
ЦВЕТ СИСТЕМА	АВТ.
ТОНКАЯ НАСТРОЙКА	
ПЕРЕКЛЮЧЕНИЕ	ВКЛ.

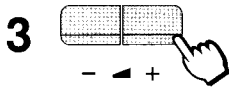

3 Нажать кнопку Громкость Вверх "+" или Вниз "-".

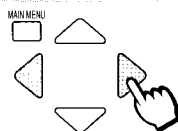

Нажать Кнопку Положение Левое "<" или Правое ">".

2	ПРЕДУСТАНОВКА
CH 2	
ВЫБ. КАНАЛА	ПОЗ.
ВЫБ. СИСТ.	КИТАЙ
АВТОНАСТРОЙКА	
РУЧНАЯ НАСТРОЙКА	
ЗВУК. СИСТЕМА	6.5MHz
ЦВЕТ СИСТЕМА	АВТ.
ТОНКАЯ НАСТРОЙКА	
ПЕРЕКЛЮЧЕНИЕ	ВЫКЛ.

На дисплее изображение "ВКЛ" заменяется на "ВЫКЛ".

4

Повторить Операции 2 и 3, если Вы желаете отменить функцию пропуска для любых других номеров программы.



5 После завершения операции пропуска, нажать на кнопку предустановки "PRE." (ПРЕДУСТАНОВКА)



После завершения Операции Пропуск Канала, нажать дважды Кнопку "MAIN MENU" (ОСНОВНОЕ МЕНЮ).

2	
---	--

Это вернет телевизор в нормальный режим просмотра.

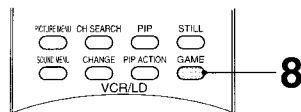
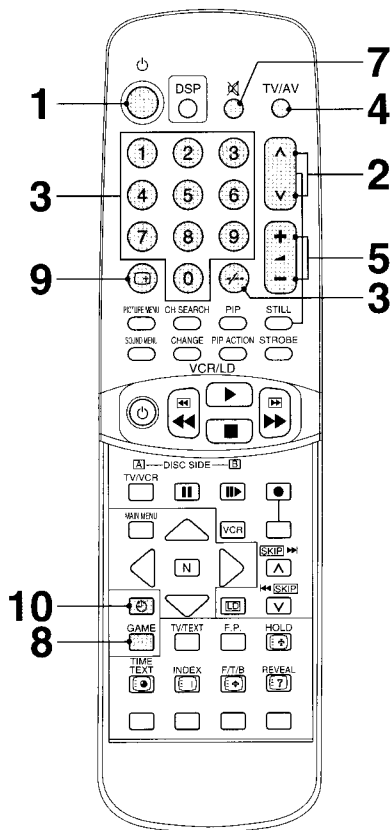
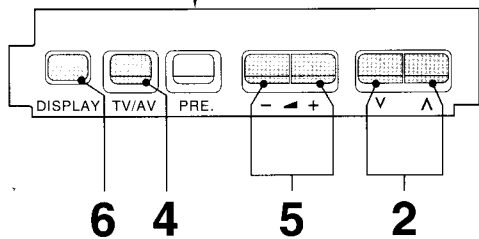
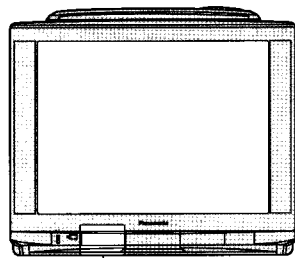

1



Как ВКЛЮЧАТЬ и ВЫКЛЮЧАТЬ питание

В начале телевизор должен быть включен в сеть питания (см. стр. 9). Нажать данную кнопку для включения телевизора из режима "Готовность". Нажать её ещё раз для выключения телевизора (в режим "Готовность").

Примечание:

Можно также включить телевизор в состоянии "Готовность" нажатием кнопок (0-9) "Прямой выбор номера программы" и кнопки "Номер Программы Вверх или Вниз" на телевизоре или на пульте дистанционного управления.

2

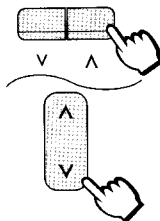

Выбор номера программы

Нажмите кнопку выбора номеров программ Вверх "▲" или Вниз "▼" чтобы выбрать следующий или предыдущий канал, соответственно.

3

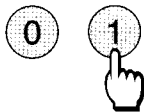

Прямой Выбор Номера Программы (ВЫБ. КАНАЛА = ПОЗ.)

Можно выбрать номера программы непосредственно нажимая кнопку "НОМЕР 0-9", и двухзначные Номера, нажимая кнопки "Двухзначный" и Номер Программы.

Номер Программы 8 8

Номер Программы 12 /, 1, 2

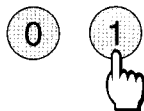

Прямой выбор номера программы (ВЫБ. КАНАЛА = ПРЯМОЙ)

Можно выбрать номер программы непосредственно нажимая соответствующую кнопку номера программы.

Номер Программы 8 8

Номер Программы 36 3, 6

Номер Программы 124 1, 2, 4

Примечание

Когда включи режим Переключение Номеров Программ от 100 до 125, время Выбора канала сократится, и поэтому нельзя будет ввести трехзначное число за один раз.

4

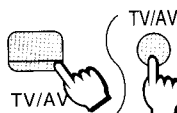

Выбор режима TV/AV

Нажимать кнопку "TV/AV" для выбора входных сигналов режимов TV, AV1, AV2, AV3, соответственно.

5

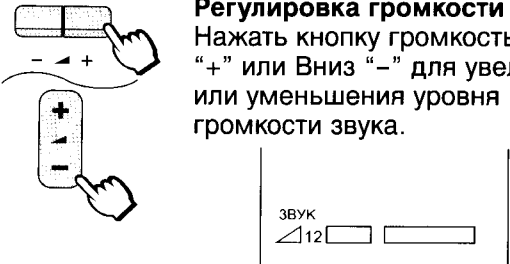

Регулировка громкости
Нажать кнопку громкость Вверх “+” или Вниз “-” для увеличения или уменьшения уровня громкости звука.

6

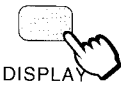

Кнопка дисплей
При нажатии на кнопку дисплея на экране появятся различные демонстрации. Нажать кнопку дисплея второй раз для прекращения режима Дисплей/Демонстрация и возврата ТВ в нормальное состояние просмотра.
Примечание:
Когда эта кнопка нажата, меню управления картиной и звуком изменяется, соответственно Картина (АВТ.) и Низкочастотный Звук 4D (4-х Мерн. Ак. С)).

7

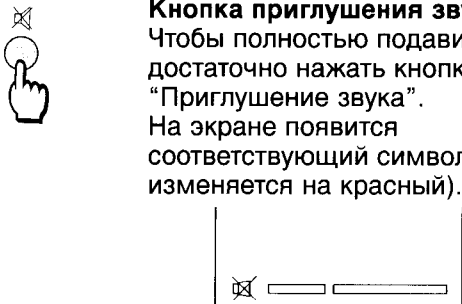

Кнопка приглушения звука
Чтобы полностью подавить звук, достаточно нажать кнопку “Приглушение звука”. На экране появится соответствующий символ, (цвет изменяется на красный).
Нажать кнопку ещё раз для восстановления прежнего уровня звука, и отмены функции приглушения.

8

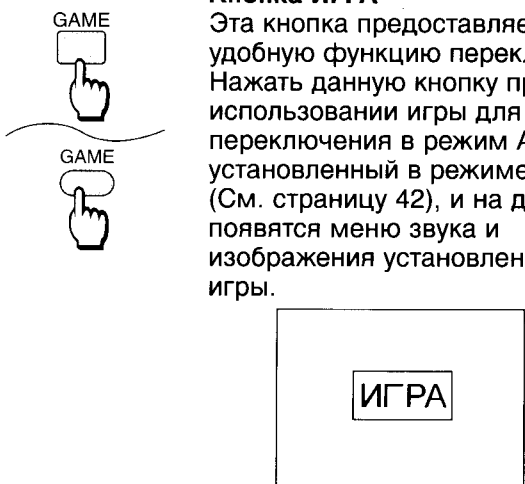

Кнопка ИГРА
Эта кнопка предоставляет удобную функцию переключения. Нажать данную кнопку при использовании игры для переключения в режим АВ установленный в режиме Игра (См. страницу 42), и на дисплее появятся меню звука и изображения установленные для игры.

Нажать ещё раз для выключения.

9



Кнопка повторного вызова
Нажать кнопку повторного вызова “Recall” для воспроизведения текущего статуса системы. Нажать ещё раз для отмены функции.

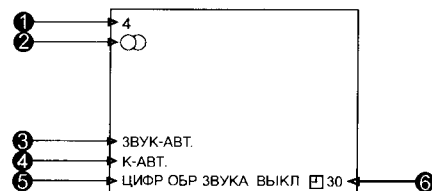

- 1 Номер программы (см. стр. 32)
- 2 Звуковой режим (см. стр. 37)
- 3 Меню звука (см. стр. 39)
- 4 Меню изображения (см. стр. 38)
- 5 Окружающего звука Режим (см. стр. 36)
- 6 Отключение Таймера (см. стр. 33)

10



Кнопка отключения таймера
Телевизор можно предварительно установить на Переключение в режим готовности после определённого периода. Нажимая Кнопку “OFF TIMER”, можно выбрать время предустановки: “30”, “60”, “90” минут или АВТОМАТИЧЕСКИЙ (АВТ.) Режим.

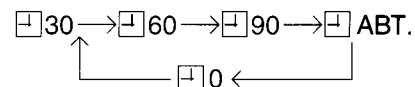

Установка отключения Таймера в режим “АВТ.”.
Если ТВ не отключён, когда ТВ станции заканчивают трансляцию, то телевизор автоматически перейдёт в режим готовности через 5 минут.

Примечание:
Если Телевизор установлен в Режим АВ, то АВТОМАТИЧЕСКИЙ режим отключения Таймера не будет функционировать.

Выбор звуковой системы (Различные страны используют различные системы)

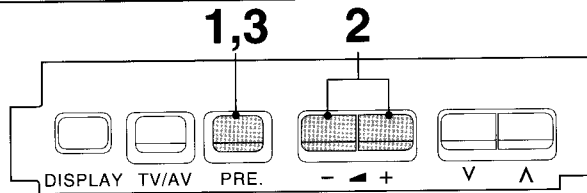

(Телевизор)

(Пульт Дистанционного Управления)

ИЛИ

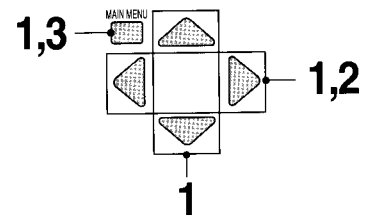

Эта функция используется только в режиме TV, и не применяется в режиме AV когда звук неясен или нет звука вообще в Номере Программы.

1



Нажать Кнопку "PRE." (ПРЕДУСТАНОВКА) 5 раз.

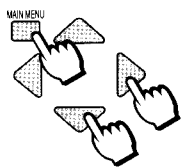

Нажимать Кнопки "MAIN MENU" (ОСНОВНОЕ МЕНЮ) и "Положения" до тех пор, пока Меню Предустановки не выберет "ЗВУК. СИСТЕМА".

1	ПРЕДУСТАНОВКА	
CH 1	Выб. КАНАЛА	ПОЗ.
	Выб. СИСТ.	КИТАИ
	АВТОНАСТРОЙКА	
	РУЧНАЯ НАСТРОЙКА	
	ЗВУК. СИСТЕМА	6.5MHz
	ЦВЕТ СИСТЕМА	АВТ.
	ТОНКАЯ НАСТРОЙКА	
	ПЕРЕКЛЮЧЕНИЕ	ВЫКЛ.

Состояние Звуковая Система.

2

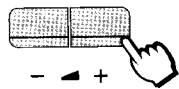

Нажимать повторно кнопку Громкость Вверх "+" или Вниз "-" до получения оптимального звука.

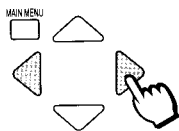

Нажать повторно Кнопку Положение Левое ">" или Правое "<" до получения оптимального звука.

1	ПРЕДУСТАНОВКА	
CH 1	Выб. КАНАЛА	ПОЗ.
	Выб. СИСТ.	КИТАИ
	АВТОНАСТРОЙКА	
	РУЧНАЯ НАСТРОЙКА	
	ЗВУК. СИСТЕМА	6.5MHz
	ЦВЕТ СИСТЕМА	АВТ.
	ТОНКАЯ НАСТРОЙКА	
	ПЕРЕКЛЮЧЕНИЕ	ВЫКЛ.

Звуковая система изменится следующим образом.

4.5MHz ←→ 5.5MHz
 ↓ ↑
 6.5MHz ←→ 6.0MHz

Примечание:

Это разные системы звука телевидения, применяемые в разных странах.

3



Нажать Кнопку "PRE." (ПРЕДУСТАНОВКА) 4 раза.



Нажать дважды Кнопку "MAIN MENU" (ОСНОВНОЕ МЕНЮ).

1		
---	--	--

Это вернет телевизор в нормальный режим просмотра.

Выбранная звуковая система автоматически запомнится.

Выбор цветовой системы (Различные страны используют различные системы)

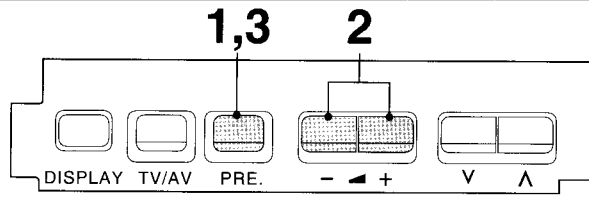

(Телевизор)

(Пульт Дистанционного Управления)

ИЛИ

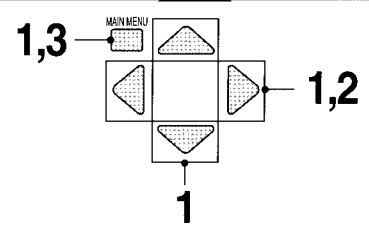

Если невозможно получить ясного изображения с неискаженными цветами при приеме телевещательного или АВ сигнала.



1 Нажать Кнопку “PRE.” (ПРЕДУСТАНОВКА) 6 раз.

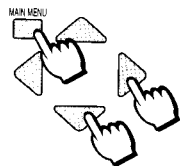

Нажимать Кнопки “MAIN MENU” (ОСНОВНОЕ МЕНЮ) и “Положения” до тех пор, пока Меню Предустановки не выберет “ЦВЕТ. СИСТЕМА”.

1	ПРЕДУСТАНОВКА
CH 1	
ВЫБ. КАНАЛА	ПОЗ.
ВЫБ. СИСТ.	КИТАЙ
АВТОНАСТРОЙКА	
РУЧНАЯ НАСТРОЙКА	
ЗВУК. СИСТЕМА	6.5MHz
ЦВЕТ. СИСТЕМА	АВТ.
ТОНКАЯ НАСТРОЙКА	
ПЕРЕКЛЮЧЕНИЕ	ВЫКЛ.

Состояние Цветовая Система.

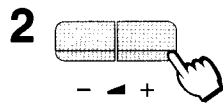

2 Нажимать повторно кнопку Громкость Вверх “+” или Вниз “-” до получения оптимального изображения.

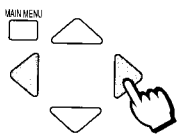

Повторно нажимать Кнопку Положение Левое “<” или Правое “>” до получения оптимального изображения на экране.

1	ПРЕДУСТАНОВКА
CH 1	
ВЫБ. КАНАЛА	ПОЗ.
ВЫБ. СИСТ.	КИТАЙ
АВТОНАСТРОЙКА	
РУЧНАЯ НАСТРОЙКА	
ЗВУК. СИСТЕМА	6.5MHz
ЦВЕТ. СИСТЕМА	PAL
ТОНКАЯ НАСТРОЙКА	
ПЕРЕКЛЮЧЕНИЕ	ВЫКЛ.

Цветовая система изменится следующим образом.

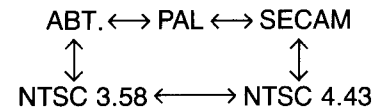

Примечание: PAL, SECAM и NTSC 3.58 являются различными системами передачи телевещательных сигналов, применяемыми в различных странах. NTSC 4.43—это особый режим воспроизведения, использующийся в специальных ВМ для NTSC видеокассет, воспроизводимых телевизионной установкой PAL.

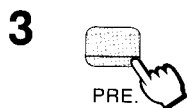

3 Нажать Кнопку “PRE.” (ПРЕДУСТАНОВКА) 3 раза. (В режиме АВ надо нажать кнопку “PRE.” (ПРЕДУСТАНОВКА) только один раз.)



Нажать дважды Кнопку “MAIN MENU” (ОСНОВНОЕ МЕНЮ).

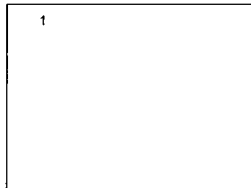

Это вернет телевизор в нормальный режим просмотра.

Выбранная цветовая система автоматически запомнится.

Операция СТРОБИРОВАНИЕ и DSP (Цифровая Обработка Окружающего Звучания)

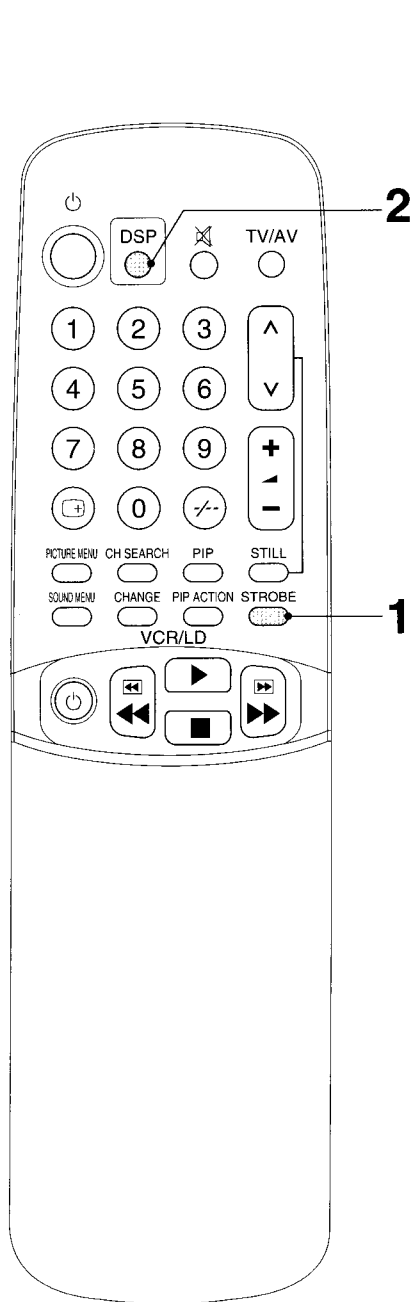

1

STROBE



СТРОБИРОВАНИЕ (STROBE)

(Для TX-29GF85T, TC-29GF85G, TX-33GF85T, TX-33GF85X, TC-33GF85G, TC-33GF85H)

Нажать кнопку "STROBE" для появления на экране подкартинки со стробическим эффектом.

Когда нажата кнопка "STROBE", нажмите ее еще раз для выключения стробирования, или нажмите кнопку "STILL" для остановки стробированной картинке. Нажать кнопку "STILL" еще раз для восстановления стробического эффекта.

Размер изображения в изображении 1/16

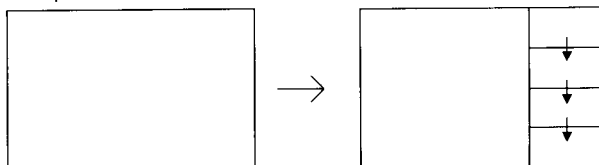

Размер изображения в изображении 1/9

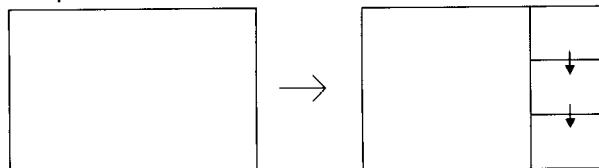

2

DSP



Кнопка DSP (Цифровая Обработка Окружающего Звучания)

Набирая кнопку "ЦИФР ОБР ЗВУКА", Вы можете последовательно выбрать режим ЦИФР ОБР ЗВУКА, как показано ниже.

СТАД	Можно наслаждаться звуками спортивных событий или концертов проводимых на стадионе.
ЗАЛ	В этом режиме можно получить такой же естественный эффект, какой Вы слышите в концертном зале или в музыкальном холле.
КИНО	В этом режиме звук подается таким же образом, как в кинотеатре, позволяя легче слышать и речь, и музыку.
ВЫКЛ.	Режим DSP отключен.

Примечание:

Если стереосигнал слабый или условия приема неоптимальны или случаются автоматические переключения из режима СТЕРЕО в МОНО, то рекомендуется переключить "СТЕРЕО" в "МОНО" (см. стр. 37).

Если в любом из режимов окружающего звучания возникают проблемы или встречаются необычные внезапные эффекты, то рекомендуется выбрать режим "ЦИФР ОБР ЗВУКА ВЫКЛ".

Стереоприём (Для TC-29GF82G, TC-29GF82H, TC-29GF85G, TX-33GF85X, TC-33GF85G, TC-33GF85H)

Метод

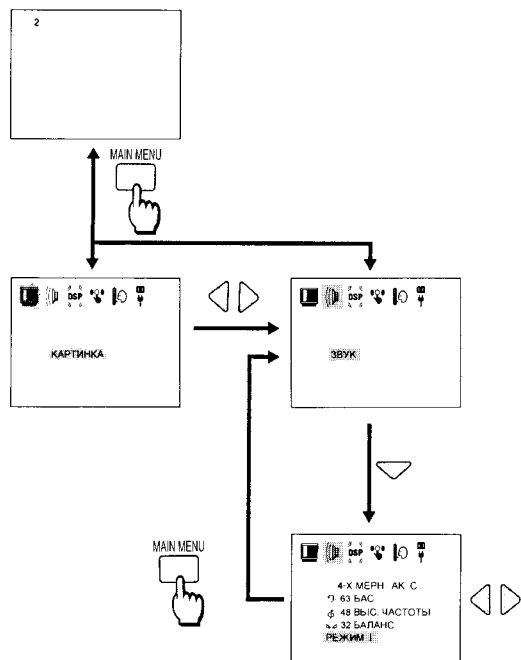

При приеме стерео/двухязычной звуковой системы разъемы звуковых выводов можно выбрать нажатием кнопки, как показано на рисунке слева.

Звуковой Сигнал	Индикатор режима
СТЕРЕО	∞
ГЛ. МЕНЮ <I>	<I>
СУБ <II>	<II>
МОНО	▽

	Тип трансляции	Индикатор режима
NICAM	Регулярная трансляция (Стандартное Аудио)	Нет индикации
	Регулярное + NICAM МОНО I (ГЛ. МЕНЮ<I>)	<I> ↔ ▽
	NICAM СТЕРЕО	∞ ↔ ▽
A2 (Немецкий)	Регулярная трансляция (Стандартное Аудио)	Нет индикации
	Двухязычный или ДВОЙНОЕ МОНО: ГЛ. МЕНЮ<I>/ДОП<II>	<I> ↔ <II> ↙ ▽ ↘
	СТЕРЕО	∞ ↔ ▽

Примечание:

- (1) Система передачи TV звука "A2 (Немецкий)" Стерео/Двухязычная используется в следующих странах: Австралия, Малайзия, Тайланд, Индонезия и др.

Система передачи TV звука "NICAM" Стерео используется в следующих странах: Новая Зеландия, Сингапур, Гонг Конг.

- (2) Если стереосигнал слабый или условия приема плохие, или возникает автоматическое переключение СТЕРЕО: МОНО, то рекомендуется переключить TV в режим "Моно".

Если режим телевидения изменяется на "СТЕРЕО" "ДВОЙНОЕ" или "МОНО" после того, как Вами выбран режим "МОНО", то переход на режим "СТЕРЕО" или "ГЛ. МЕНЮ" осуществляется автоматически. "Двойной", также известный, как "Двухязычный" режим в настоящее время не передается в некоторых странах.

Примечание:

- Даже тогда, когда содержимое принимаемых сигналов подвергается изменениям, выбранный режим остается неизменным.
- Когда ухудшаются условия приема, прослушивание будет легче, если установить режим в положение "МОНО", используя кнопку Главного Меню и кнопку Положения, как показано выше.
- "ДВОЙНОЕ", также известный, как "ДВОЙНОЕ МОНО" или, как "ДАУЯЗЫЧНЫЙ" режим в настоящее время не передается в некоторых странах.

Операция меню изображения

1

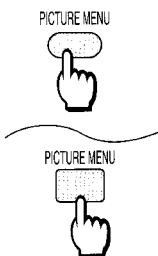

Нажимая кнопку "PICTURE MENU" можно последовательно выбрать следующие меню изображения, как показано ниже.

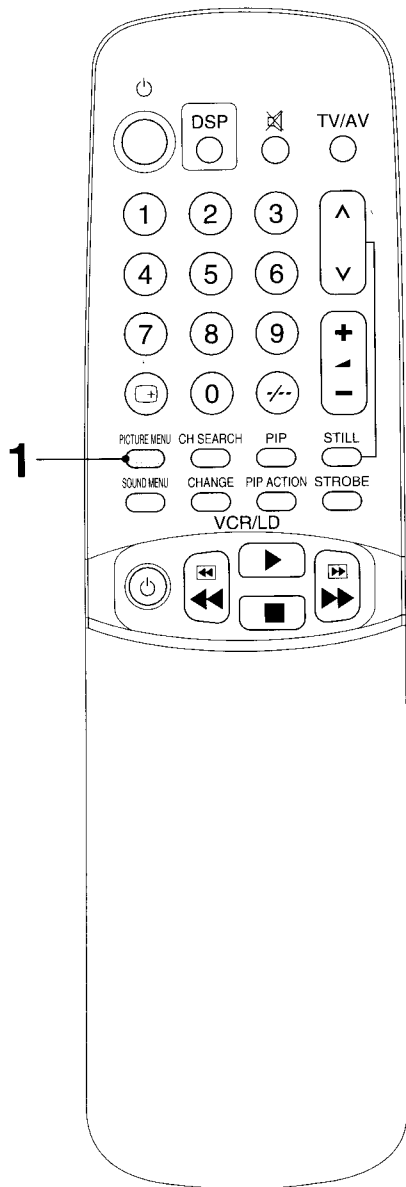

На экране	Функции
К-АВТ.	Так как видео ТВ сигнал обрабатывается для немедленного приёма, то "Яркость", "Контрастность", "Оттенок цвета" и т. д. автоматически настраиваются на оптимальный режим.
К-СТАНДАРТ	Для просмотра в нормальной (вечернее освещение) обстановке. Это меню выбирает нормальный уровень Яркости и Контраста.
К-ИГРА	При использовании в игровом режиме, уменьшает контрастность и резкость, и на дисплее появляется изображение щадящее зрение.



Полезный Совет

- (1) Вы можете изменить уровень каждой функции (ЦВЕТ, NTSC-РАСТР. ФОН, ЯРКОСТЬ, КОНТРАСТ, ЧЕТКОСТЬ) для любого меню изображения. За деталями обращаться к стр. 40.
- (2) Режим меню изображения запоминается для каждого режима TV, AV1, AV2, AV3 и ИГРА.

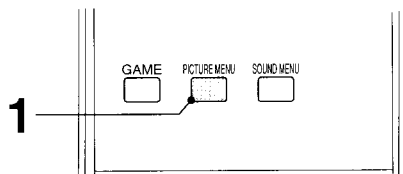

Операция меню звука

1

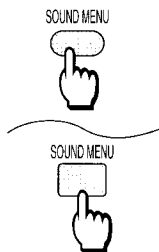

Нажимая кнопку "SOUND MENU", можно последовательно выбрать следующие меню изображения, как показано ниже.

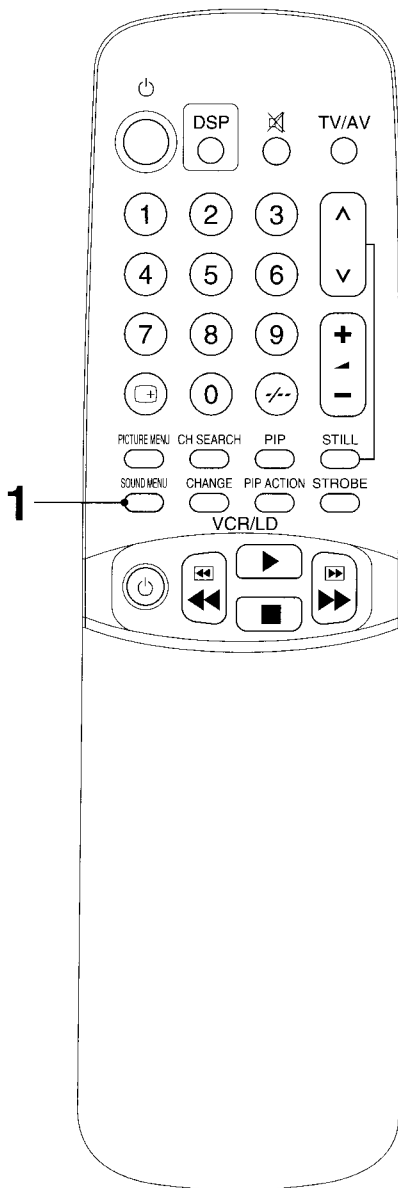

На экране	Функции
ЗВУК-АВТ.	Звуковые и музыкальные сигналы изменяются, и наилучший звук автоматически настраивается; звук (напр., новости, голоса и т.д.) настраивается так, чтобы он легко воспринимался, а музыка настраивается, чтобы придать фоновое восприятие.
ЗВУК-СТАНДАРТ	Для нормального использования.
ЗВУК-4-X МЕРН.АК.С.	Усиливает низкие частоты и производит оптимальный звук.

Полезный Совет

- (1) Вы можете изменить уровень каждой функции (БАС, ВЫС. ЧАСТОТЫ, БАЛАНС) для любого звукового меню. За деталями обращаться к стр. 40.
- (2) Режим звукового меню запоминается для каждого режима TV, AV1, AV2, AV3 и ИГРА.

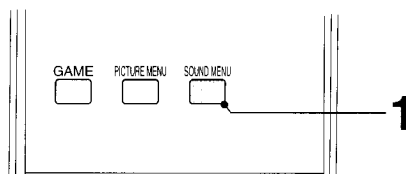

Операция меню изображения/звука

Метод

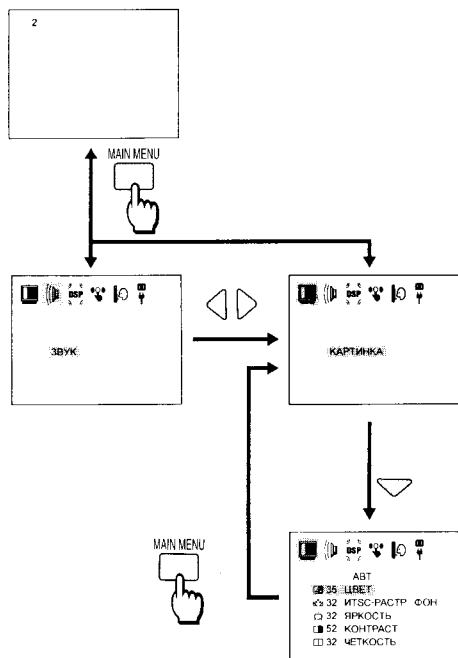

Меню Изображения

Нажать	Пункт	Действие	Индикатор
Системы	ЦВЕТ	 Меньше Больше	
Системы	NTSC-РАСТР. ФОН	 Зелёный Красный	
Системы	ЯРКОСТЬ	 Темнее Ярче	
Системы	КОНТРАСТ	 Меньше Больше	
Системы	ЧЕТКОСТЬ	 Меньше Больше	

Примечание:

- (1) Если установлен режим Изображение в Изображении, то основное изображение и подкартинка регулируются одновременно.
- (2) В случае если TV не установлен в режим "NTSC", то "NTSC-РАСТР. ФОН" будет высвечен, и можно регулировать уровень настройки. Но он не будет функционировать.
- (3) В режиме ТЕКСТ можно регулировать только яркость и контрастность.

Метод

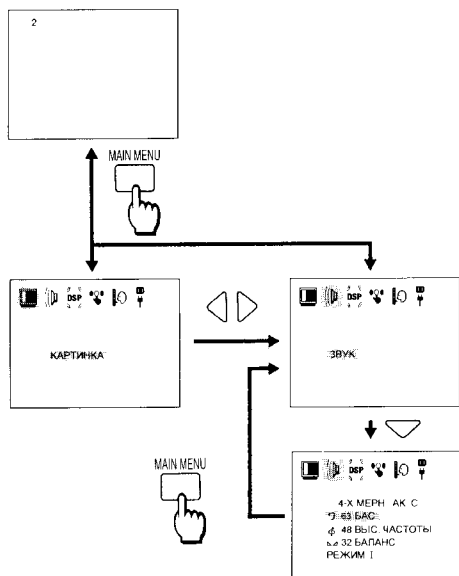

Нажать	Пункт	Действие	Индикатор
Системы	БАС	 Меньше Больше	
Системы	ВЫС. ЧАСТОТЫ	 Меньше Больше	
Системы	БАЛАНС	 Левая Правая	
Системы	СТЕРЕО РЕЖИМ	 Выбор	

Примечание:

- (1) Если установлен режим Изображение в Изображении, то основной звук и звук подкартинки регулируются одновременно.
- (2) Если нет стереотрансляции NICAM, A2 (Немецкий), то не будет индикации режима Стерео на экране.
- (3) Когда режим ЗВУК АВТ. выбран в режиме звукового меню, БАС и ВЫС. ЧАСТОТЫ не возможно настроить и они не высвечиваются на экране.

Полезный совет (нормализация)

Нажатие кнопки "N" на пульте дистанционного управления в момент, когда меню изображения, звука или меню формата рамки высвечивается на экране, выбранное меню изменится на нормальный режим. Нормализация не произойдёт в случае, если меню не высвечивается, даже если кнопка "N" нажата. Нормальный режим предварительно установлен на заводе. Возвращение к прежним условиям называется "Нормализация".

Операция Меню Характерных Функций

Метод

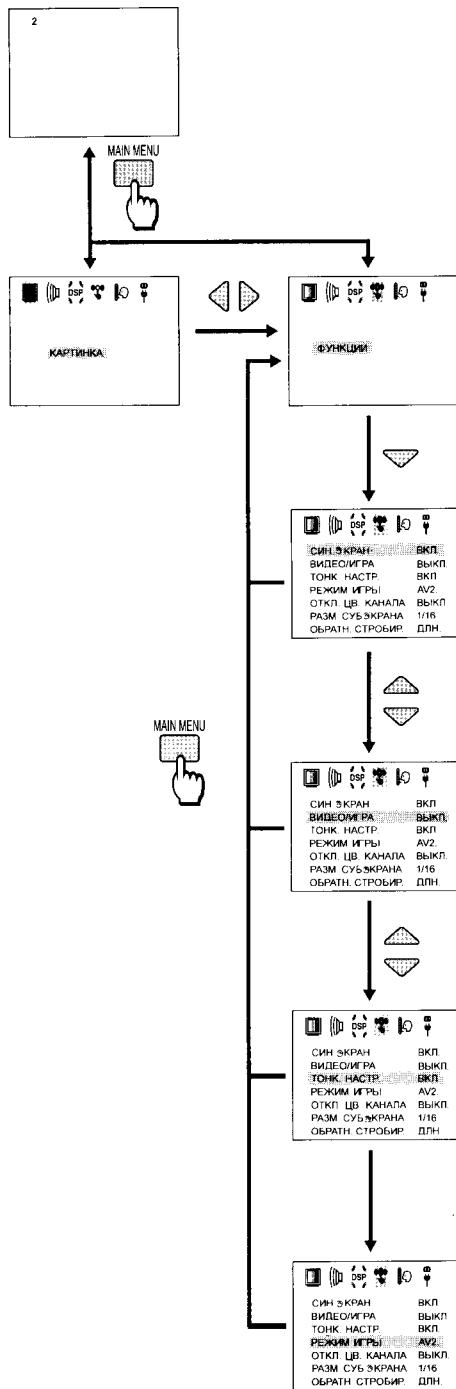

Режим "СИН. ЭКРАН"

Когда сигнал изображения не принимается, или он слабый, то цвет фона экрана становится синим и Звук Приглушается. Блокируйте данный режим для продолжения просмотра очень слабых сигналов.

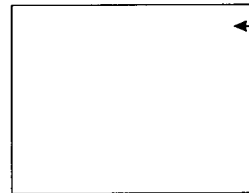

Синий, если нет входного сигнала изображения или входной сигнал слабый.

Примечание:

Если включить Режим Синий Фон во время просмотра сигнала ВМ, то нажатие кнопки Реплика или Просмотр, может привести к возврату к синему цвету фона. Отмените этот режим для нормального просмотра.

Режим ВИДЕО/ИГРА

Воспроизведение неоднородных сигналов, таких как некоторые ТВ игры и видеоленты, взятые напрокат, может улучшиться.

Режим ТОНК. НАСТР. (Улучшитель Деталей Изображения) (В режиме ТЕКСТ на экране нет индикации)

Система Улучшения Деталей Изображения предназначена для улучшения резкости изображения. Ее необходимо выключить для уменьшения шумов на изображении при плохих условиях приема.

Включенное состояние Режимы Тонк. Настр.

Когда включена Система Улучшения Деталей Изображения, изображение станет резче.

Выключенное состояние Режимы Тонк. Настр.

Когда Система Улучшения Деталей Изображения отключена, то шумы на изображении станут мягче и менее резкими.

Режим ИГРЫ

Выбрать режим AV (AV1-3) который соединяет с игрой. Если нажата кнопка игры, то аппарат переключится в установленный режим AV, и войдет в меню изображения и в меню звука, настроенные на режим игры.

Индикатор режима игры изменится следующим образом.

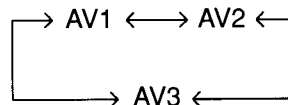

Метод

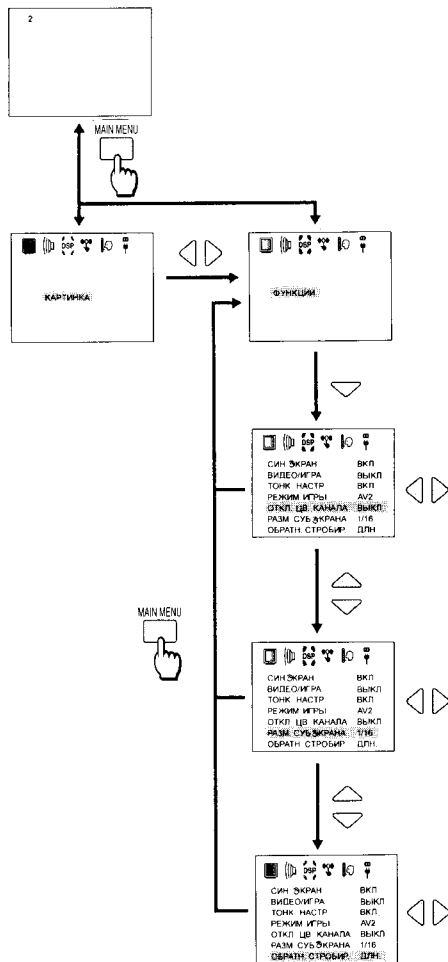

Режим ОТКЛ. ЦВ. КАНАЛА

(Для режима АВ нет индикации)

Для каждого положения/канала можно произвести регулировки, чтобы смягчить цвет, если цвет транслируемой ТВ станции слишком насыщенный.

Включить положение/канал цвет которого слишком насыщен.

Режим РАЗМ. СУБЭКРАНА

(Для моделей TC-29GF80R, TC-29GF82G и TC-29GF82H нет индикации)

Данная особенность позволяет пользователю изменить размер подкартинки (СТРОБИРОВАНИЕ/ PIP/ ПОИСК КАНАЛА).

1/16 1/16 часть размера основного изображения.

1/9 1/9 часть размера основного изображения.

Режим ОБРАТН. СТРОБИР.

(Для моделей TC-29GF80R, TC-29GF82G, TC-29GF82H и TC-29GF85R нет индикации)

Данная особенность позволяет пользователю установить время для записи фрагментов изображения вперед и обратно.

Система PAL и SECAM

ДЛИННЫЙ Изображения приблизительно за 20 секунд до текущего изображения запишутся на 8 стоп-кадровых фрагментов.

КОРОТКИЙ Изображения приблизительно за 5 секунд до текущего изображения запишутся на 8 стоп-кадровых фрагментов.

Система NTSC

ДЛИННЫЙ Изображения приблизительно за 17 секунд до текущего изображения запишутся на 8 стоп-кадровых фрагментов.

КОРОТКИЙ Изображения приблизительно за 4 секунды до текущего изображения запишутся на 8 стоп-кадровых фрагментов.

Примечание:

Если установка диапазона стоп-кадра изменится, то текущее содержание установки будет стерто.

Метод

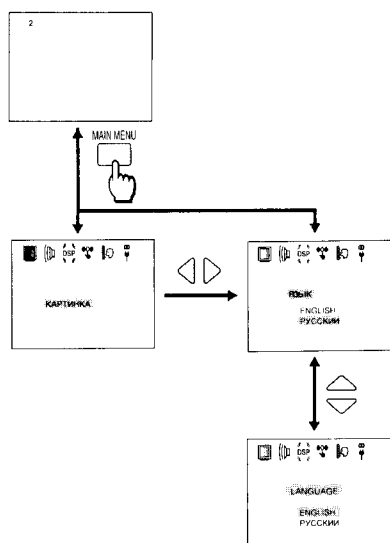

Меню язык

Индикация языка на экране может быть выбрана так, как показано слева.

Нажать кнопку "Положение Вверх или Вниз". Индикация языка на экране изменится.

Операция Изображение в Изображении (Для TX-29GF85T, TC-29GF85G, TC-29GF85R, TX-33GF85T, TX-33GF85X, TC-33GF85G, TC-33GF85H)

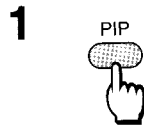
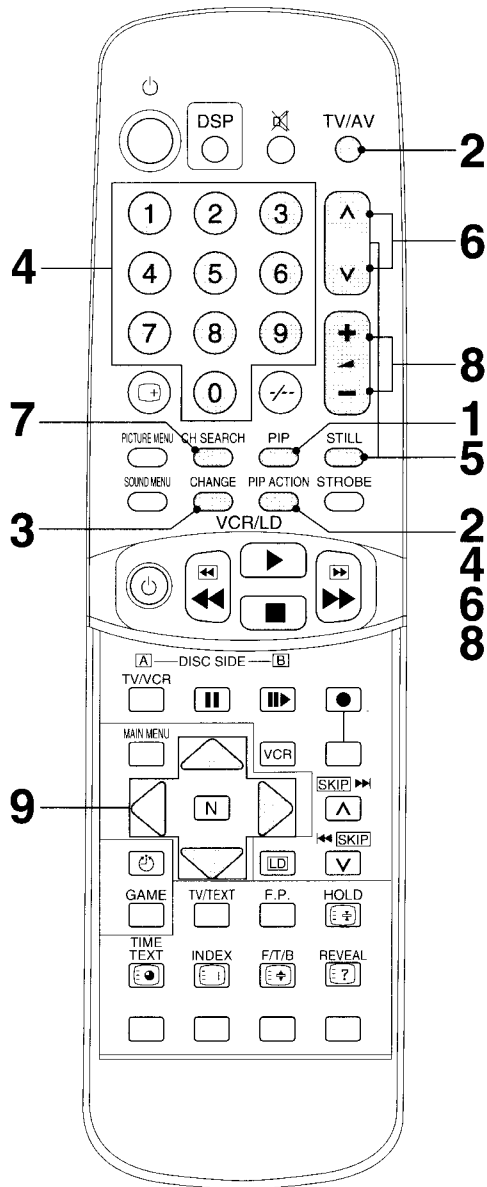

Изображение в изображении

Нажать кнопку "PIP" для наложения подкартинки внутри основного изображения.
Нажать еще раз для отмены подкартинки.

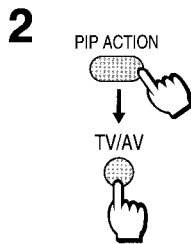
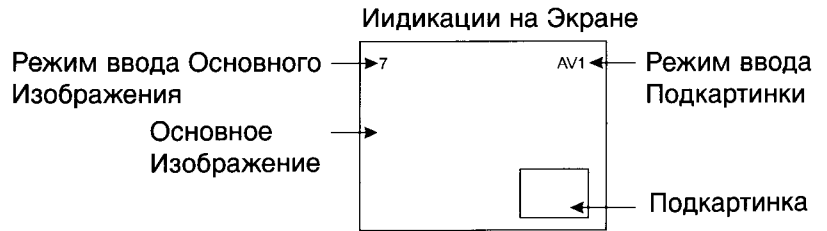

Выбор режима подкартинка ТВ/АВ

Нажать кнопку "PIP ACTION" и кнопку "TV/AV" для последовательного выбора режима входного сигнала ТВ, АВ1, АВ2, АВ3.

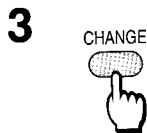

ЗАМЕНА (CHANGE)

Нажать кнопку "CHANGE" для замены основного изображения на подкартинку и наоборот.

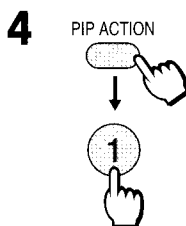
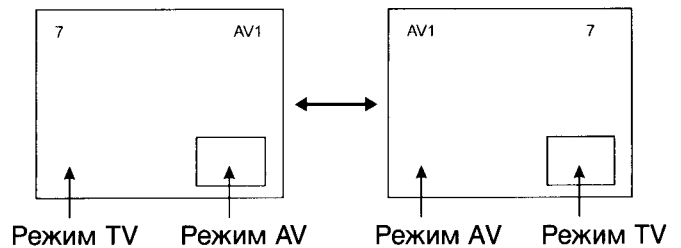

Прямой Выбор Номера Программы (канала) Подкартинки

Нажать кнопку "PIP ACTION" и кнопку Прямой Выбор Номера Программы для Выбора Номера Программы.

5



Стоп-кадр (STILL)

Режим изображения в изображении ВКЛЮЧЕН: Нажать кнопку "STILL" для индикации подкартинки как стоп-кадра.

Режим изображение в изображении ОТКЛЮЧЕН: Нажать кнопку "STILL" и режим основного изображения заменится на стоп-кадр подкартинки.

Нажать кнопку Номер Программы Вверх "∧" для продвижения изображения на один кадр вперед, или кнопку Номер Программы Вниз "∨" для продвижения изображения на один кадр назад. (Модель TC-29GF85R не оснащена данной функцией)

6

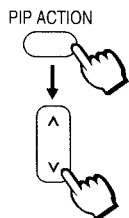

Выбор номера программы для вложенной картины

Нажать кнопку "PIP ACTION" и кнопку Номер Программы Вверх "∧" и назад "∨" для выбора следующего или предыдущего номера программы.

7



Поиск канала (CH(Channel) SEARCH)

Нажимая данную кнопку, можно осуществлять поиск по всем запрограммированным положениям и вызвать появление изображения на экране подкартинки. Нажать желаемый номер программы.

(Для TX-29GF85T, TC-29GF85G, TX-33GF85T, TX-33GF85X, TC-33GF85G, TC-33GF85H)

Размер изображения в изображении 1/16

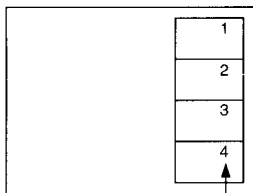

Размер изображения в изображении 1/9

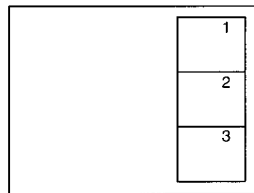

(Для TC-29GF85R) — Номер найденного канала

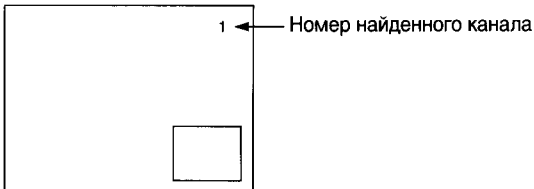

8

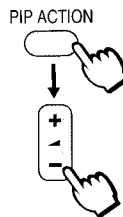

Регулировка громкости подкартинки

Нажать кнопку "PIP ACTION" и кнопку громкость Вверх "+" или Вниз "-" для увеличения или уменьшения уровня звука подкартинки.

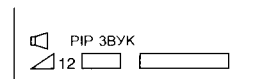

Примечание:

- (1) Громкость для основного изображения и подкартинки можно регулировать отдельно.
- (2) При выборе режима подкартинки слышен только звук МОНО.

9

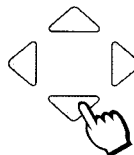

Кнопки Положения

Нажатием на любую кнопку "Положение", можно легко выбрать положение подкартинки на экране.

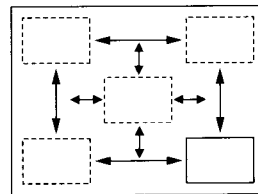

Примечание:

Нажатием кнопки "N", во время режима изображения в изображении, положение подкартинки будет изменено на нижний правый угол.

(Для TX-29GF85T, TX-33GF85T, TX-33GF85X)

- Функции Телетекста могут отличаться в зависимости от Телевещательных Компаний и могут применяться только тогда, когда выбранный канал передает Телетекст.
- Находясь в режиме телетекста, громкость все равно можно изменять до желаемого уровня прослушивания.

Что такое режим СТРАНИЦА (LIST)?

В режим СТРАНИЦА, четыре разных цветных номера страницы расположены внизу экрана. Каждый из этих номеров можно выбрать и заложить в память ТВ.

Что такое БЫСТРЫЙ ТЕКСТ (FAST TEXT)?

В режиме БЫСТРЫЙ ТЕКСТ, четыре разных цветных предмета расположены внизу экрана. Для получения более подробной информации об одном из этих предметов, нажать соответствующую цветную кнопку. Данное устройство имеет быстрый доступ к информации об указанных предметах.

Какие Преимущества?

- Выбор страницы при нажатии Кнопки Цветового кода.
- Простой в использовании, постепенный выбор тематического предмета.
- Сокращение времени ожидания.
- Изображение линии статуса страниц внизу экрана, чтобы Вы всегда знали какая кнопка содержит желаемую информацию.

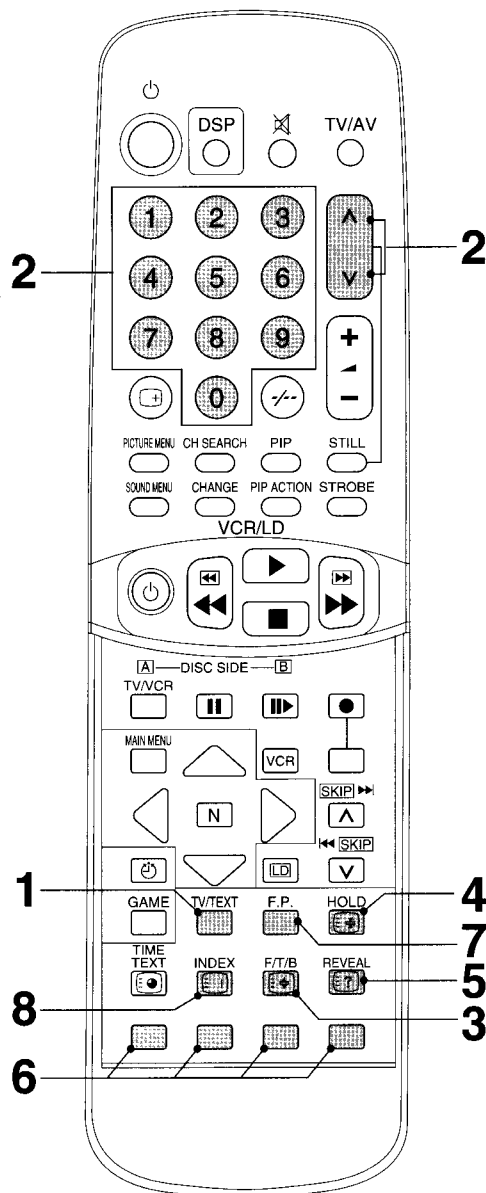

1



Режим ТВ/Телетекст (TV/TELETEXT)

Нажимая Кнопку "TV/TEXT", можно изменить режим ТВ/Телетекст следующим образом.

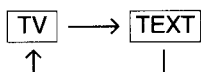

2

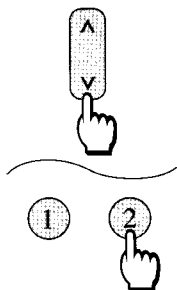

Выбор Страницы (PAGE SELECT)

Страницы можно выбрать двумя методами:

- Нажать Кнопки Вверх/Вниз для увеличения или уменьшения номера страницы на один порядок.
- Ввести номер страницы, используя кнопки 0-9 на пульте дистанционного управления.

3



Полная/Верхняя/Нижняя (FULL/TOP/BOTTOM)

Нажать для расширения Верхней половины страницы. Нажать еще раз для увеличения Нижней половины страницы. Нажать еще раз для возврата к нормальному размеру страницы (ПОЛНАЯ).

4



Удерживание (HOLD)

Нажать для удержания текущей страницы. Нажать еще раз для отмены режима.

5



Выявление (REVEAL)

Нажать для показа скрытых слов, например, страница ответов викторины. Нажать еще раз, чтобы спрятать страницу.

6

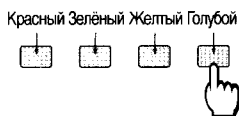

Кнопки Цветового Кода

В режиме "FASTEXT" эти кнопки соответствуют разным цветовым предметам.

В режиме "LIST" они соответствуют разным номерам цветowych страниц.

7



Любимая Страница (FAVOURITE PAGE (F.P.))

Можно заложить любимую страницу в память для моментального вызова из памяти. Для заложения такой страницы, ТВ должен быть в режиме "LIST", и положение номера программы должно быть в пределах 1-125 (CH SELECT=DIRECT)/ 0-99 (CH SELECT=POS.).

Нажать ГОЛУБУЮ Кнопку, выбрать номер страницы, затем нажать "LIST STORE". Теперь номер страницы заложен в память.

8



Индекс (INDEX)

Нажать кнопку "INDEX" для возврата на главную страницу индекса.

Доступ к Закодированной Подстранице

Когда информация телетекста превышает одну страницу,, потребуется некоторое время для автоматической смены подстраниц, пока не будет найдена нужная Вам подстраница. Можно ввести требуемую страницу и продолжать смотреть нормальную программу, пока требуемая страница не будет найдена.
Выбрать номер нужной страницы используя Кнопки 0-9.

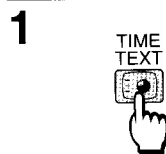
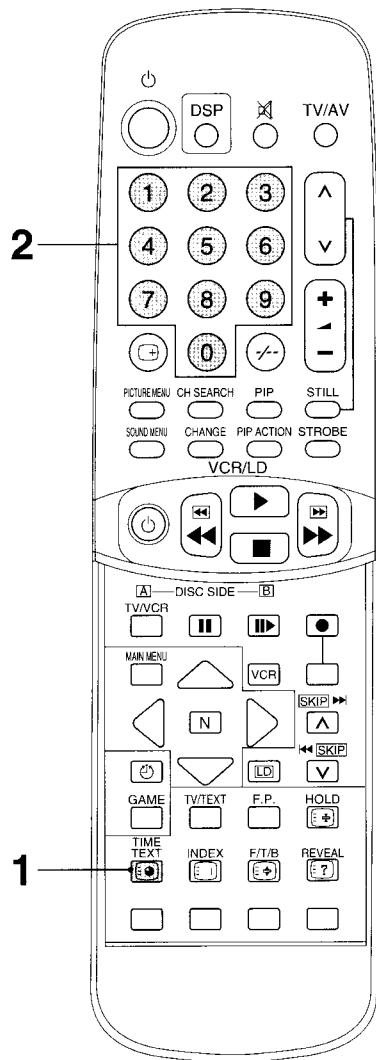

Нажать "TIME TEXT", на дисплее высветится "Т****" (в Левом верхнем углу экрана).

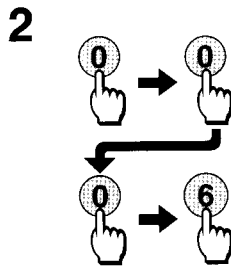

Ввести нужный номер подстраницы до тех пор, пока не исчез индекс "Т****".
Для выбора страницы 6, ввести 0, 0, 0 и 6.

Операция Меню Телетекста

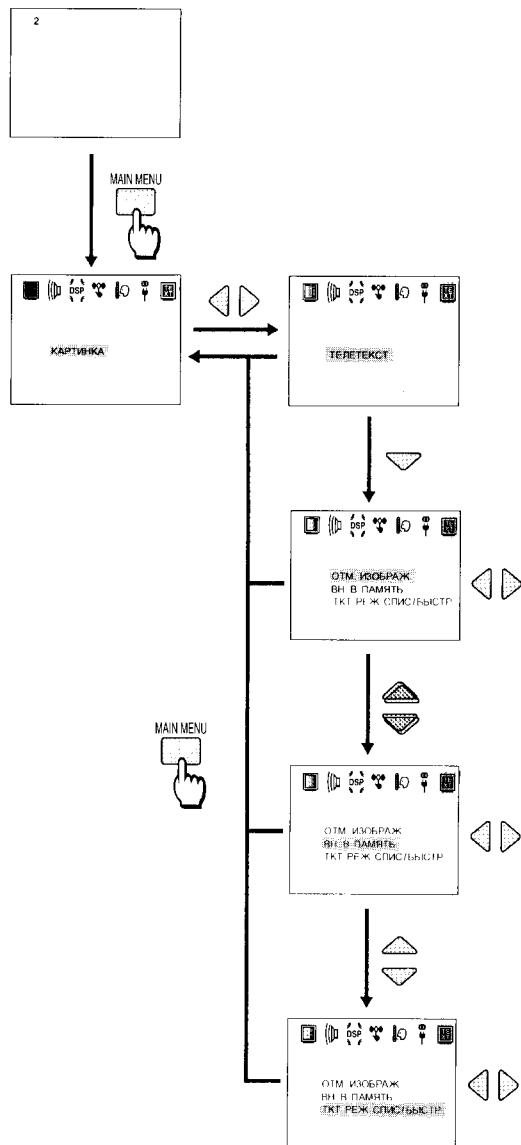

Отмена изображения на экране (DISPLAY CANCEL)

Нажать кнопку Положение Влево “<” или Вправо “>” для просмотра ТВ изображения пока идет поиск страницы Телетекста. Когда страница найдена, в верхнем левом углу экрана появится изображение номера страницы.

Нажать кнопку для просмотра страницы. Нажать кнопку “TV/TEXT” дважды для возврата в нормальный режим работы ТВ.

Экстренные Новости (NEWS FLASH)

Когда выбрана страница экстренных новостей, нажать кнопку Положение Влево “<” или Вправо “>” для просмотра ТВ изображения. Когда получится новая информация, то она появится на экране.

Нажать кнопку “TV/TEXT” дважды для возврата в нормальный режим работы ТВ.

Обновленная информация (UPDATE)

Нажать кнопку Положение Влево “<” или Вправо “>” для просмотра обновленной информации на некоторых страницах. Когда информация получена, то в верхнем левом углу появится индикация номера страницы.

Нажать кнопку “TV/TEXT” дважды для возврата в нормальный режим работы ТВ.

ВН. В ПАМЯТЬ

В режиме “LIST” четыре страницы номеров могут быть заменены для положений каналов 1-125 (CH SELECT=DIRECT) /0-99 (CH SELECT= POS.).

Чтобы сделать это, надо нажать одну из цветных Кнопок и ввести новый номер страницы.

Нажать и удерживать кнопку “ВН. В ПАМЯТЬ”, номера страницы изменят цвет.

ТКТ РЕЖ

Нажать для прехода из режима Быстрый Текст в режим Страница и наоборот.

В режиме “FASTEXT” четыре разноцветных предмета появятся на дисплее в нижней части страницы. Нажать кнопку соответствующего цвета для получения более полной информации об одном из этих предметов.

Установки изготовителя

Передатчик дистанционного управления можно использовать для видеомагнитофонов и лазерных дисков различных изготовителей.

Окончив установки, выполните различные операции после нажатия кнопки ВМ или ЛД.

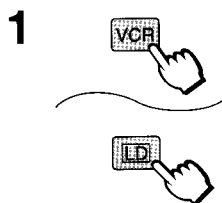
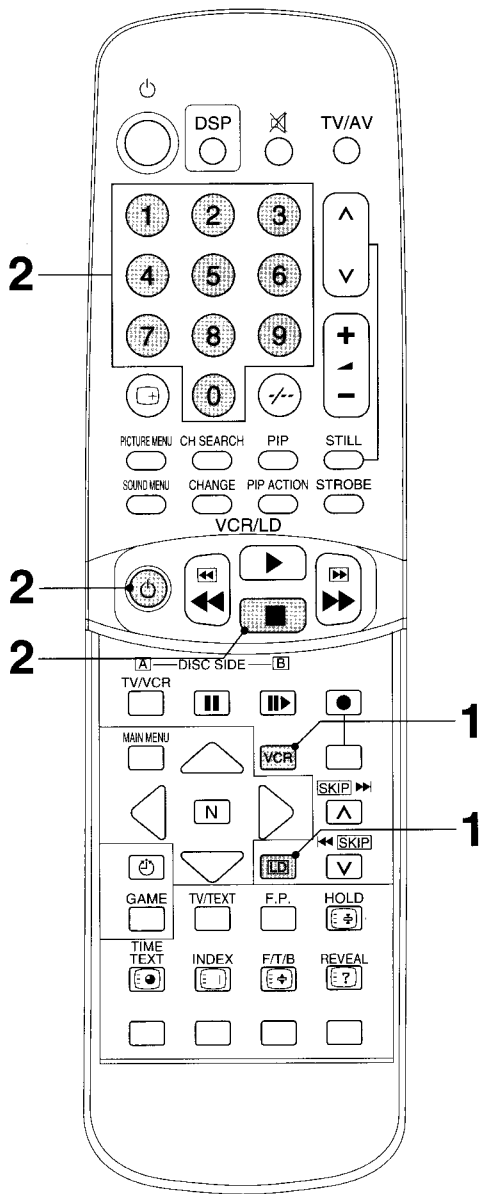

1 Нажать кнопку аппарата для установки (ВМ или ЛД).

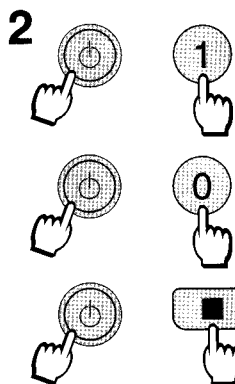

2 Нажимая кнопку "Пирание ВМ/ЛД" нажать установку кода изготовителя (ввести двухзначный код), и нажать кнопку "Останов ВМ/ЛД".

ВМ

Изготовитель	Код	Изготовитель	Код
Panasonic/	10, 11, 12, 13	NEC	40, 41, 42, 43
National		ORION	45, 46
AIWA	15, 16	PHILIPS	50
FUJITSU	20	SANYO	55, 56, 57, 58
HITACHI	25, 26, 27	SHARP	60, 61
JVC	30, 31, 32	SONY	65, 66, 67
MITSUBISHI	35, 36	TOSHIBA	70, 71

ЛД

Изготовитель	Код	Изготовитель	Код
Panasonic	10, 11, 12, 13	SAMSUNG	30
KENWOOD	15, 16	SHARP	35
PHILIPS	20	SANYO	40, 41, 42, 43
PIONEER	25		

Примечание:

После установки, проведите операцию подтверждения.

Если операцию нельзя произвести, установите другой код.



Полезный совет

- (1) При замене батареи соответствующий код изготовителя ВМ/ЛД будет отменен. Поэтому, установите его еще раз.
- (2) В зависимости от модели, операции видеомагнитофонов или лазерных дисков вышеуказанных изготовителей могут не осуществляться.
- (3) В некоторых случаях новые изделия могут не функционировать.
- (4) Эта операция не выполняется с другими, кроме перечисленными выше, производителями.

Операция ВМ/ЛД



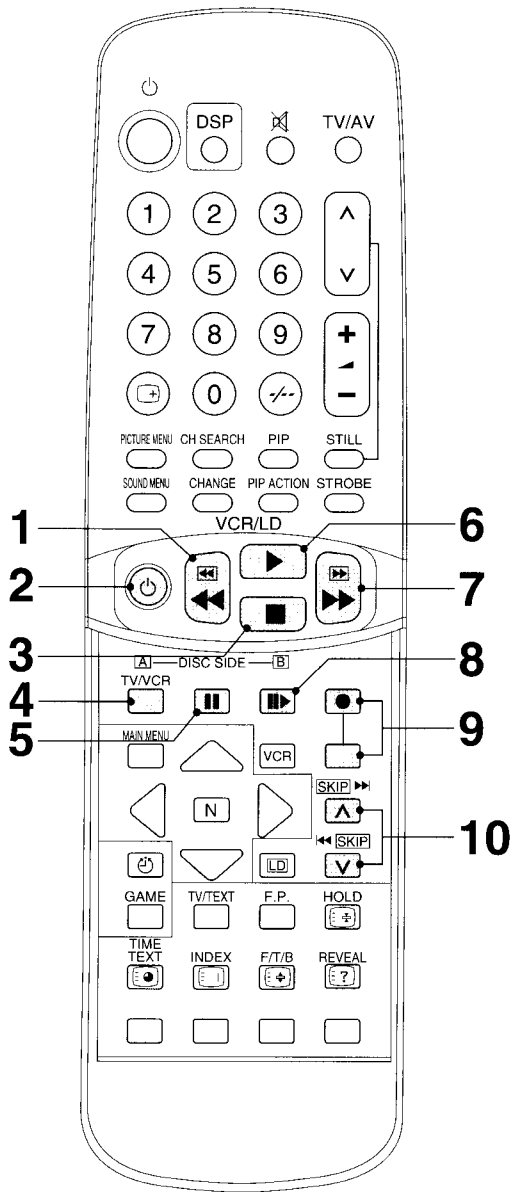







Производите различные операции после нажатия кнопки "ВМ или ЛД".

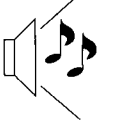
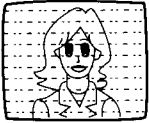
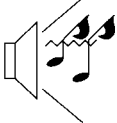

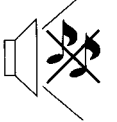
	Кнопка	Функция	
		ВМ	ЛД
1		Кнопка быстрая перемотка назад/ просмотр	Кнопка быстрая перемотка назад/ просмотр
2		Кнопка питания ВМ	Кнопка Питание ЛД
3		Кнопка останова	Кнопка останова
4		Кнопка выбора TV/ВМ	Кнопка Выбор Стороны А на Диске
5		Кнопка Пауза/ Стоп-кадр	Кнопка Пауза/ Стоп-кадр
6		Кнопка воспроизведения	Кнопка воспроизведения
7		Кнопка быстрой перемотки вперед/реплика	Кнопка быстрой перемотки вперед/реплика
8		Кнопка продвижения стоп-кадра	Кнопка Выбор Стороны В на Диске
9		Кнопка запись	Не функционирует
10		Кнопки номера программы вверх и вниз для ВМ	Кнопки пропуск программы

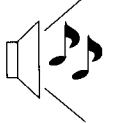
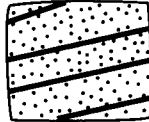
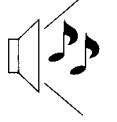
Выявление неисправностей

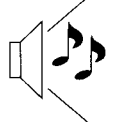
Прежде чем обратиться за техобслуживанием, определить признаки неисправностей и сделать некоторые проверки, как показано ниже.

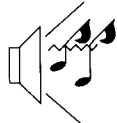
Признаки неисправностей		Проверки
Изображение	Звук	
 <p>“Заснеженное” изображение</p>	 <p>Звук с шумами</p>	Положение антенны, направление или соединение.
 <p>Повторное изображение</p>	 <p>Нормальный звук</p>	Положение антенны, направление или соединение.
 <p>Радиопомехи</p>	 <p>Звук с шумами</p>	Бытовое электрическое оборудование, Автомобили/Мотоциклы, Люминесцентные лампы
 <p>Нормальное изображение</p>	 <p>Нет звука</p>	Громкость (Проверить, не включилась ли функция приглушения на пульте дистанционного управления.)
 <p>Нет изображения</p>	 <p>Нет звука</p>	Не подключен штепсель к розетке переменного тока Не включен выключатель Установка Контрастности и Яркости/Громкости (Проверить нажатием на кнопку питания или готовности на пульте дистанционного управления.)
 <p>Нет цвета</p>	 <p>Нормальный звук</p>	Регулировка цвета
 <p>Скремблированное изображение</p>	 <p>Нормальный или слабый звук</p>	Перенастроить каналы
 <p>Цветные заплата</p>	 <p>Нормальный звук</p>	<ul style="list-style-type: none"> • Геомагнитическая Коррекция (См.стр.9) • Магнитные помехи от незаэкранированного оборудования Телевизор передвинут во включённом состоянии Используя кнопку “Main Power” телевизора, выключите его на 30 мин.
 <p>Нет цвета</p>	 <p>Звук с шумами</p>	Звуковая система (См. стр. 34) Цветовая система (См. стр. 35)

Техническая характеристика

Источник питания

Переменный ток 110-240 В, 50/60 Гц

Потребляемая Мощность

TX-29GF85T, TC-29GF85R
185 Вт
Состояние готовности 4 Вт

TC-29GF80R
160 Вт
Состояние готовности 4 Вт

TC-29GF82G, TC-29GF82H
165 Вт
Состояние готовности 4 Вт

TC-29GF85G
190 Вт
Состояние готовности 4 Вт

TX-33GF85T
200 Вт
Состояние готовности 4 Вт

TX-33GF85X, TC-33GF85G, TC-33GF85H
205 Вт
Состояние готовности 4 Вт

Принимаемая Система

21 Система		Функция
1	PAL B, G, H	Прием телевещания и воспроизведение от видеомагнитофонов
2	PAL I	
3	PAL D, K	
4	SECAM B, G	
5	SECAM D, K	
6	SECAM K1	
7	NTSC M (NTSC 3.58/4.5 MHz)	
8	NTSC 4.43/5.5 MHz	Воспроизведение от специальных ВМ
9	NTSC 4.43/6.0 MHz	
10	NTSC 4.43/6.5 MHz	
11	NTSC 3.58/5.5 MHz	
12	NTSC 3.58/6.0 MHz	
13	NTSC 3.58/6.5 MHz	
14	SECAM I	
15	PAL 60 Hz/5.5 MHz	Воспроизведение от специальных дисковых проигрывателей и специальных ВМ
16	PAL 60 Hz/6.0 MHz	
17	PAL 60 Hz/6.5 MHz	
18	SECAM 60 Hz/5.5 MHz	
19	SECAM 60 Hz/6.0 MHz	
20	SECAM 60 Hz/6.5 MHz	
21	NTSC 50 Hz/4.5 MHz	

Принимаемые каналы

Регулярное TV

ПОЛОСА ОВЧ

2-12 (PAL/SECAM B, K1)
0-12 (PAL B АВСТРАЛ.)
1-9 (PAL B Н. ЗЕЛ)
1-12 (PAL/SECAM D)
1-12 (NTSC M ЯПОН.)
2-13 (NTSC M СП. ВЕРСИЯ)

ПОЛОСА УВЧ

21-69 (PAL G, H, I/SECAM G, K, K1)
28-69 (PAL B АВСТРАЛ.)
13-57 (PAL D, K)
13-62 (NTSC M ЯПОН.)
14-69 (NTSC M СП. ВЕРСИЯ)

КАБЕЛЬНОЕ ТВ

S1-S20 (OSCAR)
1-125 (СП. ВЕРСИЯ КАБ. ТВ)
C13-C49 (ЯПОН.)
S21-S41 (HYPER)
Z1-Z37 (КИТАЙ)
5A, 9A (АВСТРАЛ.)

Техническая характеристика

Система настройки

Синтезатор частоты
Настройка Автоматического Поиска
ПОЗ. :100 Положений
ПРЯМОЙ : 125 Положений

Кинескоп

	Тип 29	Тип 33
Весь кинескоп измеренный по диагонали	72 см	84 см
Экран кинескопа измеренный по диагонали	68 см	78 см
Угол отклонения ЭЛТ	108°	108°

Звуковой выход

37 Вт [10 Вт + 10 Вт + 13Вт (НЧ-громкоговоритель) + 4W (Центральный Громкоговоритель)]

Наушники

Разъем 3,5 мм

Сопротивление антенны

75 Ом несимметричный коаксиальный кабель

Видео/звуковой терминалы

AV 1, 2, 3	Вход S-Видео	Y: 1.0 Vp-p, 75 Ω C: 0.3 Vp-p, 75 Ω
	Вход Видео	1 Vp-p, 75 Ω
	Вход Звуковой	Приблиз. 400 мВ 47 КΩ
Выход монитора	Выход Видео	1 Vp-p, 75 Ω
	Выход Звуковой	Приблиз. 400 мВ 1 КΩ
Сопротивление окружающих терминалов	8~16 Ω	
Сопротивление низкочастотных	6 Ω	

Поставляемые дополнительные принадлежности

низкочастотных громкоговоритель	EUR511020 TX-29GF85T, TX-33GF85T, TX-33GF85X
Пульт дистанционного управления	EUR511021 TC-29GF85G, TC-33GF85G, TC-33GF85H
	EUR511022 TC-29GF85R
	EUR511023 TC-29GF80R, TC-29GF82G, TC-29GF82H
Батарейные элементы R6 (AA) × 2		

Дополнительные принадлежности за дополнительную оплату

	Тип 29	Тип 33
Подставка для телевизора	TY-S28WG30G	TY-S32WG35G

Габаритные размеры (Шир. × Гл. × Высот.)

Тип 29	Тип 33
698 мм × 493 мм × 602 мм	800 мм × 540 мм × 687 мм

Вес (масса)

Тип 29	Тип 33	
44.0 Кг (Нетто)	59.0 Кг (Нетто)	страна производитель: Япония

Примечание:

Конструкция и технические характеристики могут изменяться без предварительного уведомления.
Вес и размеры даны приблизительно.

Памятка потребителя

Номер модели и серийный номер этого изделия можно найти на задней крышке. Пожалуйста, запишите этот серийный номер в отведенном для этого месте внизу и сохраните эту книгу с инструкциями вместе с квитанцией от покупки телевизора, как постоянный документ о Вашей покупке, для облегчения поиска в случае кражи или потери, и для гарантийного технического обслуживания.

Номер модели _____

Серийный номер _____

Matsushita Electric Industrial Co., Ltd.
Матсушита Электрик Ко., Лтд.
Central P.O. Box 288, Osaka 530-8692, Japan