

# Panasonic

**Инструкция по эксплуатации**

**Цветной телевизор**

**TX-25V80T**

**TX-29V80T**

**TC-25V80R**

**TC-29V80R**



Данная инструкция по эксплуатации является общей для всех вышеуказанных моделей.

Прочтите данную инструкцию перед эксплуатацией Вашего телевизора и сохраните ее для дальнейшего использования.

## ***Уважаемые покупатели фирмы Panasonic***

*Добро пожаловать в семью потребителей продукции фирмы Panasonic. Мы надеемся, что Ваш новый телевизор будет доставлять Вам удовольствие в течение многих лет.*

*Чтобы получить максимум того, чему способен Ваш новый телевизор, прочитайте пожалуйста эту Инструкцию, прежде чем делать какие-либо настройки, а потом сохраните её для дальнейших справок.*

*Сохраните также квитанцию о покупке и внесите номер модели и серийный номер аппарата в предусмотренное место на задней обложке этой Инструкции.*

# Содержание

<b>Предостережения и предосторожности</b>	<b>4</b>
<b>Перед использованием данного телевизора</b>	<b>6</b>
Подключение кабеля антенны к входной клемме RF .....	6
Подключение штепселя питания к розетке на стене .....	7
Как включить телевизор .....	7
Установка батарей .....	8
<b>Расположение контрольных кнопок</b>	<b>9</b>
<b>Соединения</b>	<b>12</b>
<b>Схема последовательности операций основного меню</b>	<b>16</b>
<b>Процедура настройки</b>	<b>18~25</b>
Авто настройка .....	18
Ручная настройка .....	20
Точная настройка .....	22
Как отменить функцию точная настройка .....	23
Переключные номера программы .....	24
Как отменить функцию пропуска .....	25
<b>Общие операции</b>	<b>26~29</b>
Как включать и выключать питание/режим готовности .....	26
Выбор номера программы .....	26
Прямой выбор номера программы .....	26
Выбор режима TV/AV .....	26
Регулировка громкости .....	27
Кнопка приглушения звука .....	27
Кнопка ИГРА .....	27
Кнопка повторного вызова .....	27
Кнопка отключения таймера .....	27
Выбор звуковой системы .....	28
Выбор цветовой системы .....	29
<b>Усовершенствованные операции</b>	<b>30~35</b>
Операция окружающего звучания .....	30
Операция меню изображения .....	31
Операция меню звука .....	31
Операция меню характерных функций .....	33
Операция меню языка .....	34
Операция функция .....	35
<b>Операции телетекста</b>	<b>36</b>
<b>Операция VM</b>	<b>39</b>
<b>Выявление неисправностей</b>	<b>40</b>
<b>Техническая характеристика</b>	<b>42</b>



# Предостережения и предосторожности

“Установленный производителем в порядке п. 2 ст. 5 Федерального Закона РФ “О защите прав потребителей” срок службы для данного изделия равен 7 годам с даты производства при условии, что изделие используется в строгом соответствии с настоящей инструкцией по эксплуатации и применимыми техническими стандартами.”

**Предостережение:** Означает возможность смерти или серьезной травмы.

**Предосторожность:** Означает возможность травмы, или повреждение только имущества.

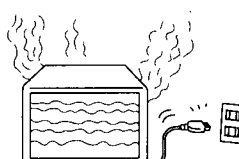

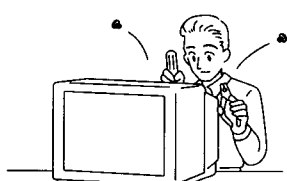
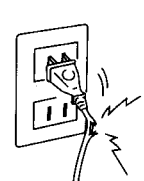
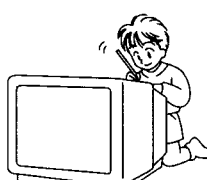
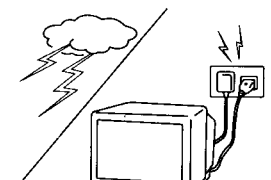
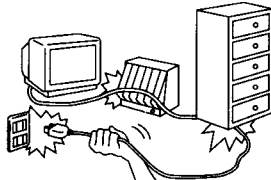
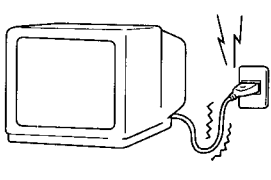
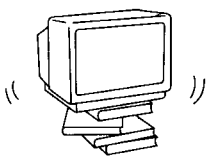
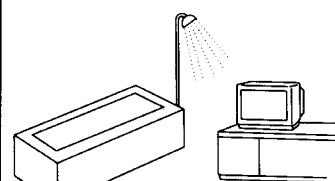
## Предостережения

	<p>Отключить штепсель питания от стенной розетки в любом случае неисправности (нет изображения на экране, нет звука, странные звуки, дым или необычные запахи исходящие от аппарата). Отсоединить штепсель питания, если инородное тело или вода попали в аппарат или, если аппарат уронили или корпус поврежден.</p>		<p><b>НЕ СТАВИТЬ</b> ни один из нижеуказанных предметов на телевизор: цветочные вазы, цветочные горшки, чашки, мелкие металлические предметы или емкости содержащие косметику, химические вещества или воду.</p>
	<p><b>НЕ УДАЛЯТЬ</b> заднюю крышку аппарата, так как это открывает доступ к токонесущим частям и компонентам находящимся под высоким напряжением.</p>		<p><b>НЕЛЬЗЯ ПОЛЬЗОВАТЬСЯ</b> поврежденным шнуром питания или штепселем, или штепселем неплотно входящим в розетку.</p>
	<p><b>НЕ ВСТАВЛЯТЬ</b> инородные предметы (металлические или легковоспламеняющиеся предметы).</p>		<p>Обратиться к торговому агенту, чтобы Вам установили антенну.</p>
	<p><b>БУДЬТЕ ОСТОРОЖНЫ</b>, чтобы не повредить шнур питания.</p>		<p><b>НЕЛЬЗЯ ПОЛЬЗОВАТЬСЯ</b> напряжением отличным от указанного на аппарате. Убедитесь, что изделие надлежащим образом и надежно подключено к источнику электропитания. Это, а также использование стабилизатора для стран с неустойчивым электроснабжением снижает риск возникновения пожара вследствие колебания напряжения в сети.</p>
	<p><b>НЕ УСТАНАВЛИВАТЬ</b> аппарат на неустойчивой основе.</p>		<p>Нельзя пользоваться аппаратом рядом с источником воды, например, возле ванны и т.п..</p>

## Предостережения и предосторожности

 <b>Предостережения</b>			
	<p>НЕ РАЗМЕЩАТЬ аппарат во влажных или пыльных местах, или в местах открытых дыму или пару. НЕ РАЗМЕЩАТЬ в местах попадания прямого солнечного света и возле источников тепла.</p>		<p>НЕ ТРОГАТЬ штепсель мокрыми руками.</p>
	<p>Для предотвращения повреждения электрических компонентов необходима соответствующая вентиляция; мы рекомендуем, чтобы расстояние между телевизором и предметами было со всех сторон не менее 10 см (↔), даже, если телевизор помещен в шкаф или между полками.</p>		<p>НЕ ВСТАВАТЬ, или не помещать тяжелые предметы на телевизор. Особую осторожность должны проявлять семьи, где есть маленькие дети.</p>
	<p>Перед чисткой, следует отсоединить штепсель питания от стенной розетки.</p>		<p>Отсоединить штепсель питания от розетки, если Вы не будете пользоваться аппаратом продолжительное время. Не оставляйте без присмотра.</p>
	<p>Выключить питание "ВЫКЛ" перед подсоединением к другому электрооборудованию.</p>		<p>НЕ ТРЯСТИ телевизор.</p>
	<p>Разместить в безопасном месте.</p>		<p>Необходимо, чтобы антенну установила фирма, продавшая аппарат. Пользуйтесь услугами только квалифицированных и уполномоченных сервисных мастерских. Ремонт у неуполномоченных лиц запрещен.</p>

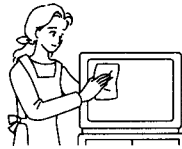
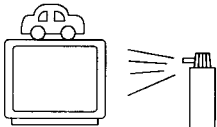
**Чистка:** В разумные сроки производите чистку в уполномоченном сервисном центре.

	<p>Аппарат содержит много пластмассовых частей. Поэтому НЕЛЬЗЯ пользоваться бензином, разбавителями или другими химическими средствами для чистки аппарата.</p>		<p>Пыль накапливается на экране телевизора. Поэтому, время от времени надо чистить экран мягкой тканью. Если Вы используете химически пропитанную ткань, то надо тщательно соблюдать инструкцию приложенную к ткани.</p>
	<p>ИЗБЕГАТЬ попадания на аппарат инсектицидов или других летучих веществ. НЕ ДОПУСКАТЬ контакта аппарата с резиновыми или виниловыми продуктами в течение длительного времени.</p>		<p>Удалить грязь и пятна мягкой тканью. Даже если телевизор сильно загрязнен, нельзя наносить очиститель непосредственно на аппарат. Смочить ткань в растворе нейтрального очистителя разбавленного водой. Затем отжать ткань, тщательно вытереть телевизор и в конце вытереть его сухой тканью.</p>

# Перед использованием данного телевизора

## Подключение кабеля антенны к входной клемме RF

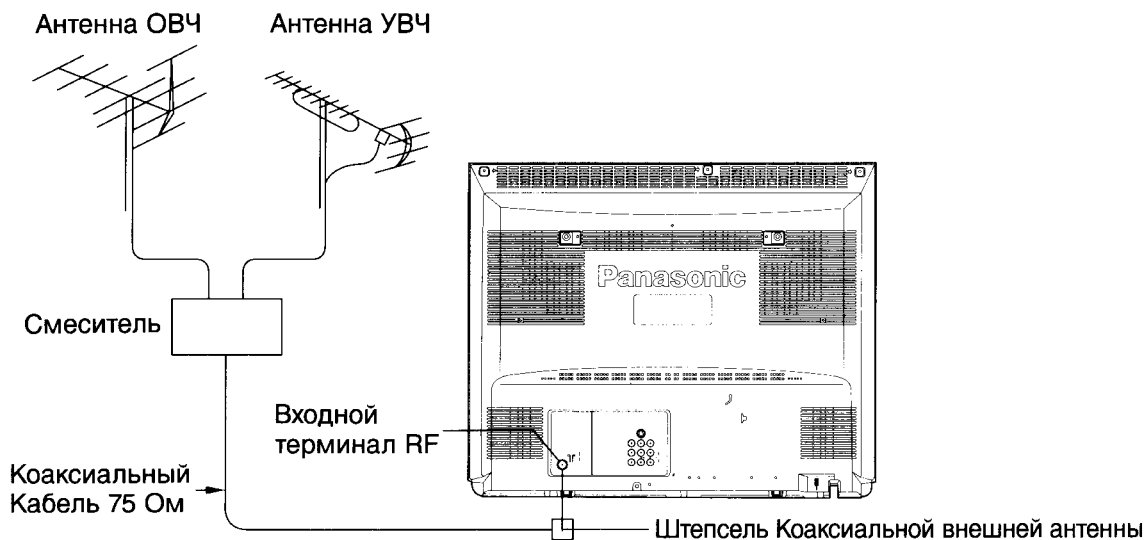

Для получения оптимального качества изображения и звука необходимы внешняя антенна, соответствующий кабель (коаксиальный 75 Ом) и соответствующий терминальный штепсель.

Если используется унифицированная антенная система, Вам может понадобиться соответствующий кабель и штепсель для соединения стенной антенной розетки с телевизионным приемником.

Местный центр по техобслуживанию телевизоров или торговый агент смогут помочь Вам в приобретении правильной антенной системы, соответствующей Вашей местности, а также всех необходимых приспособлений.

Все дела, связанные с установкой антенны, усовершенствованием существующих систем или необходимых приспособлений, а также все расходы идут за счет покупателя.

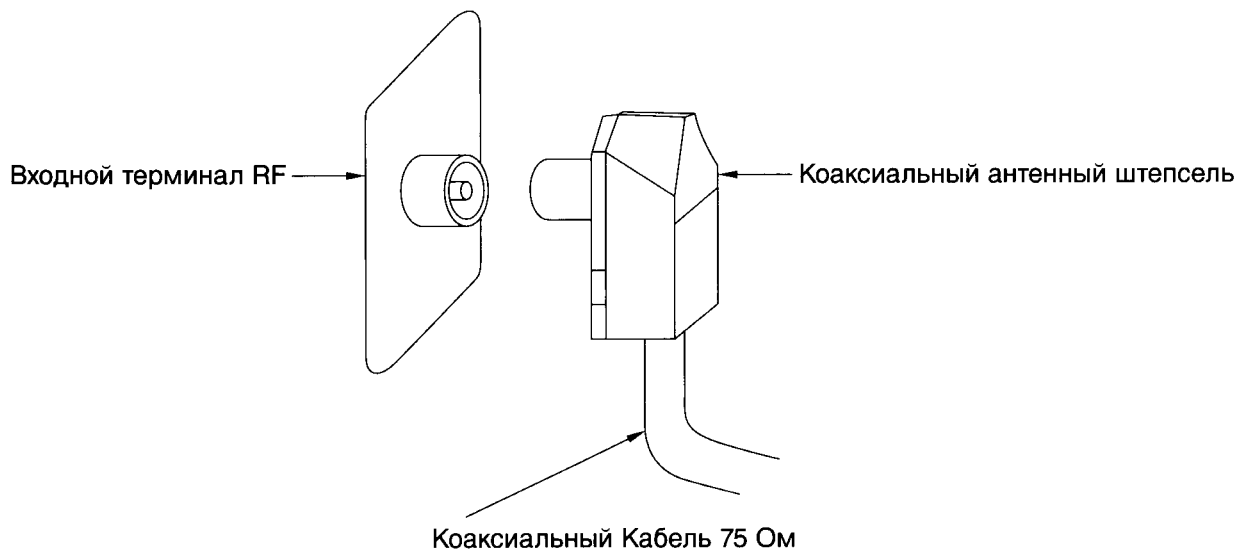

## Перед использованием данного телевизора

### Подключение штепселя питания к розетке на стене

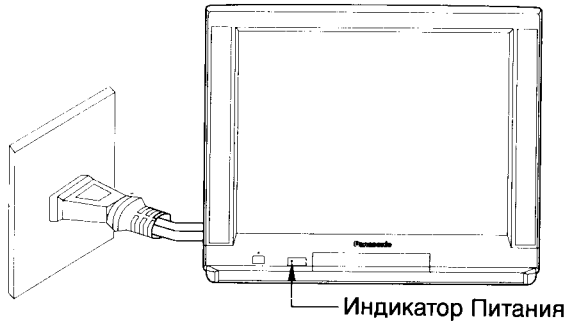

**Примечание:**

Типы штепселей питания различаются в разных государствах. По этой причине штепсель, показанный на рисунке слева, возможно, не будет совпадать с типом штепселя, которым оборудован ваш аппарат.

### Как включить телевизор

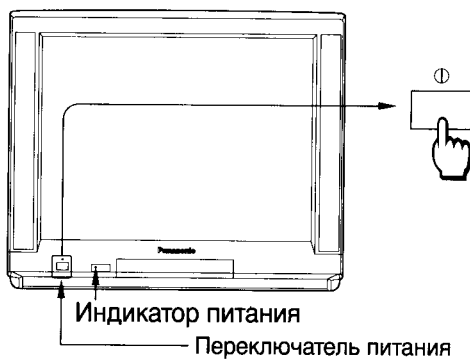

Нажать переключатель питания на телевизоре для включения ТВ.

Загорится индикатор питания. (красный свет)

**Примечание:**

(1) Когда ТВ находится в состоянии готовности (см. стр. 26), то его можно включить нажатием Кнопки "Питание(Готовность)", любой Кнопки (0-9) "Прямой Выбор Номера Программы" и Кнопки Номер Программы Вверх и Вниз на ТВ или Пульте ДУ.

# Перед использованием данного телевизора

## Установка батарей

1

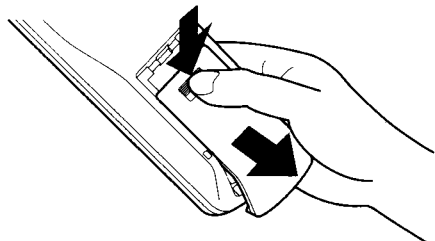

**Открыть крышку.**

Чтобы открыть крышку, слегка надавите на нее и потяните вниз.

2

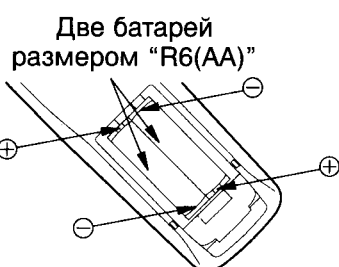

**Батареи: Использовать две батареи размером "R6 (AA)".** Вставить батареи, убедившись, что полярности правильно совмещены.

Это можно определить по символам "+" и "-" как на батареях, так и внутри батарейного отсека.

3

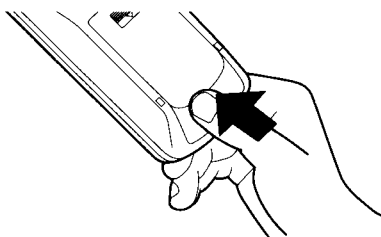

**Установить крышку.**

Не следует использовать перезаряжающиеся батареи (Ni-Cd). Они немного отличаются по форме и действию и не смогут обеспечить желаемой функции.

## Предосторожности с батареями

Неправильное использование батарей может вызвать утечку электролита, который является причиной коррозии передатчика дистанционного управления или причиной разрыва батарей.

Старые батареи

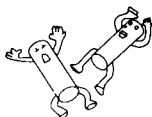

Заменять оба батарейных элемента одновременно

Новые батареи

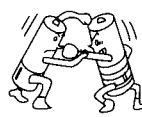

Не совмещать батареи разных типов (щелочные с угольноцинковыми и т.д.)

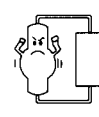

Запрещается подзаряжать.



# Расположение контрольных кнопок

За деталями обращаться к страницам отмеченными символом ● .

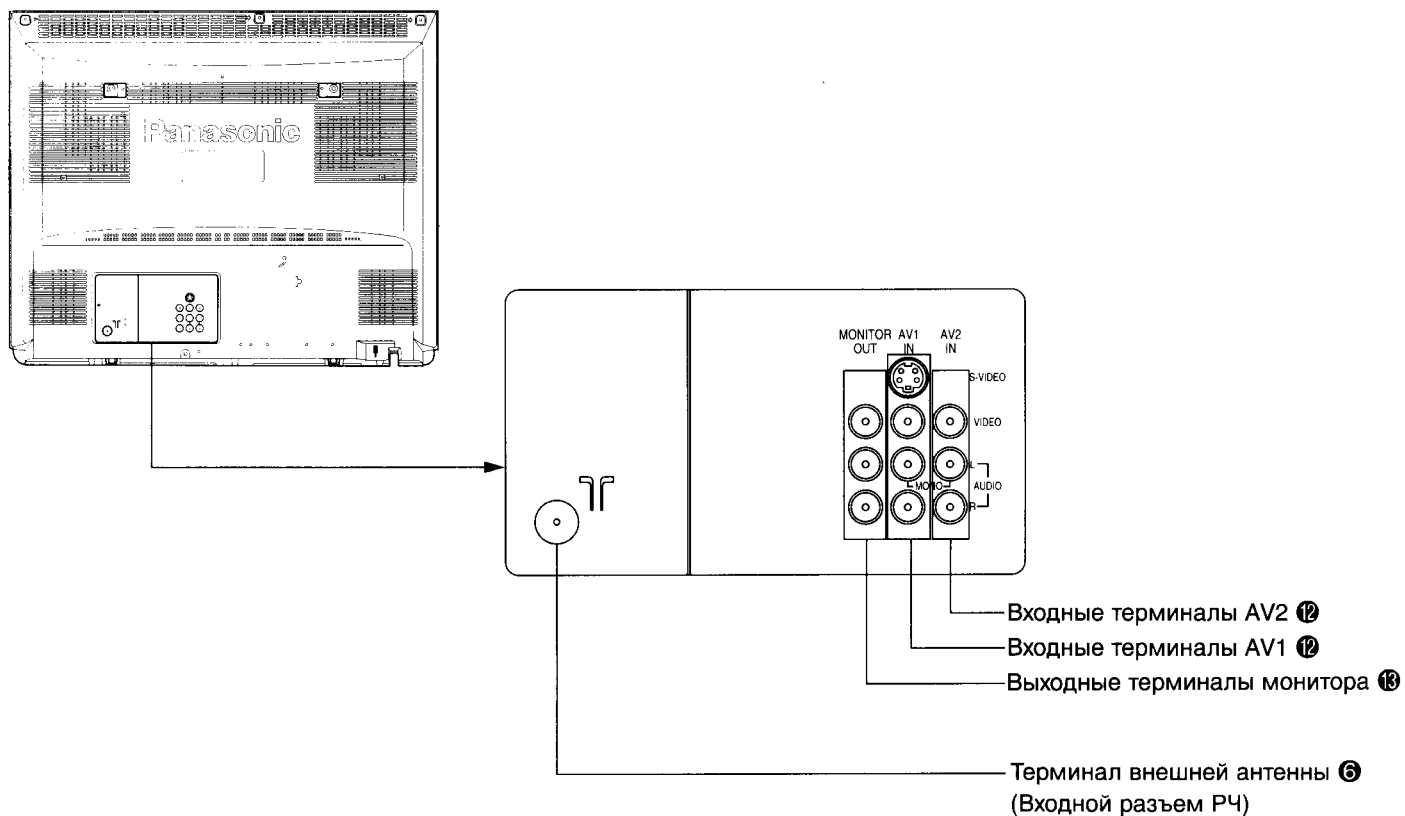
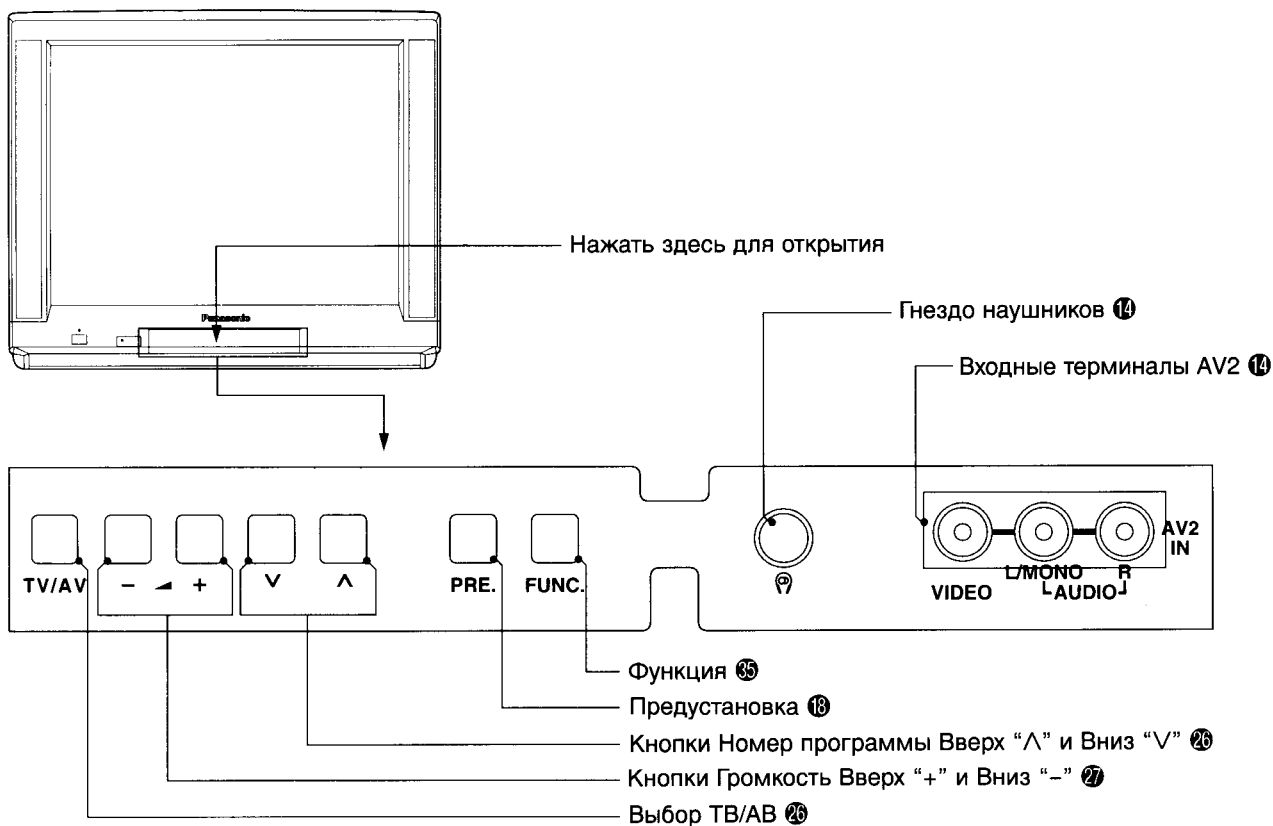

# Расположение контрольных кнопок

## Дистанционное управление

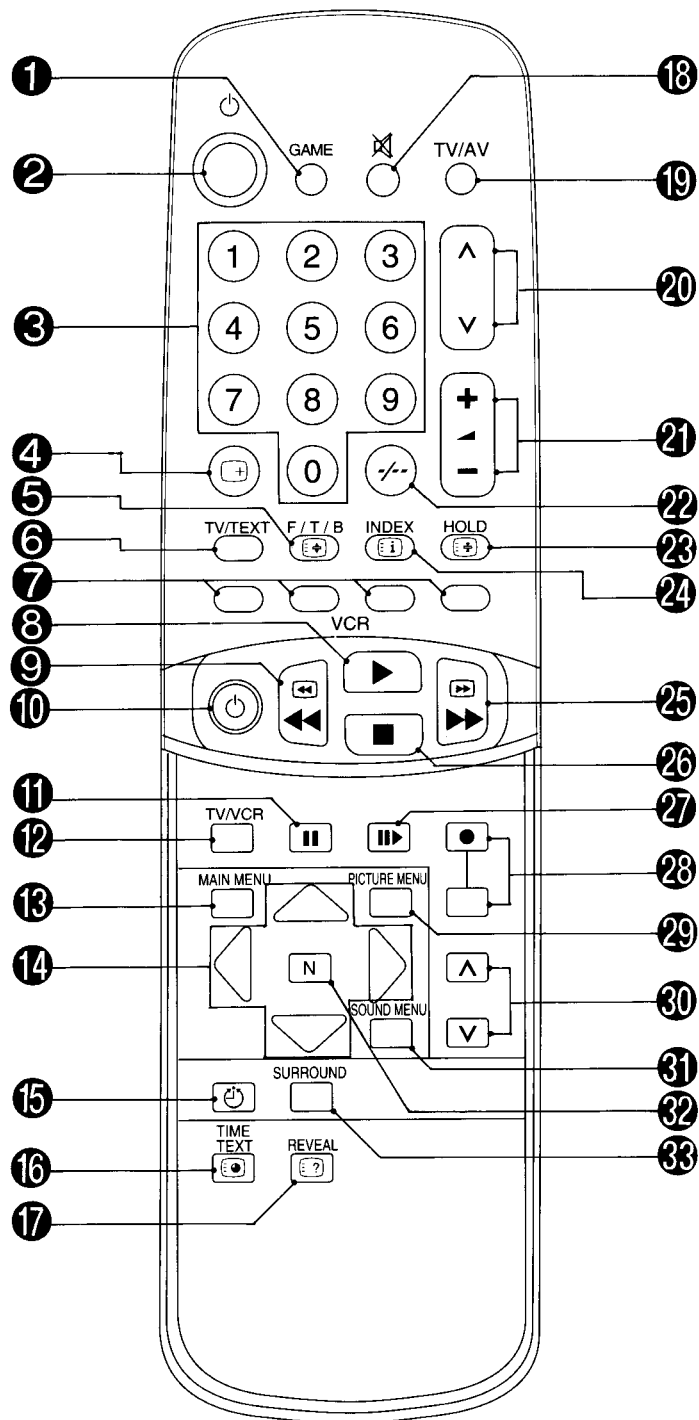

### Примечание:

- (1) На данном рисунке показан пульт ДУ для модели TX-25V80T, TX-29V80T.  
(Номер модели пульта ДУ - TNQE135)
- (2) Кнопки операции ТЕКСТ отсутствуют для модели TC-25V80R, TC-29V80R.

## Расположение контрольных кнопок

Номер позиции	Функция	См. стр.	Номер позиции	Функция	См. стр.
❶	ИГРА	27	❸	Приглушение звука	27
❷	Питание (Готовность)	26	❹	Выбор режима ТВ/АВ	26
❸	Прямой выбор номера программы	26	❺	Номер программы Вверх и Вниз	26
❹	Повторный вызов	27	❻	Громкость Вверх и Вниз	27
❺	Выбора ТЕКСТА Полный/Верхний/Нижний	37	❼	Выбор двухзначного номера программы	26
❻	Выбор ТВ/ТЕКСТ	37	❽	Удерживание ТЕКСТА	37
❼	Кнопки закодированного цвета ТЕКСТА	37	❾	Индекс ТЕКСТА	37
❽	Воспроизведение ВМ	39	❿	Быстрая перемотка вперед/Реплика ВМ	39
❾	Перемотка/Просмотр ВМ	39	⓫	Останов ВМ	39
❿	Питание ВМ	39	⓬	Продвижение стоп-кадра ВМ	39
⓫	Пауза/Стоп-кадр ВМ	39	⓭	Запись ВМ	39
⓬	Выбор ТВ/ВМ	39	⓮	Выбор меню изображения	31
⓭	Кнопка основного меню	16	⓯	Номер программы ВМ Вверх и Вниз	39
⓮	Кнопки положений	16	⓰	Выбор звукового меню	31
⓯	Выбор выключения (OFF) таймера	27	⓱	Нормализация	32
⓰	Временной текст	38	⓲	Окружающий звук	30
⓱	Отображение скрытого текста	37			

# Соединения

## Как соединить входные аудио-видео клеммы "AV1 или 2".

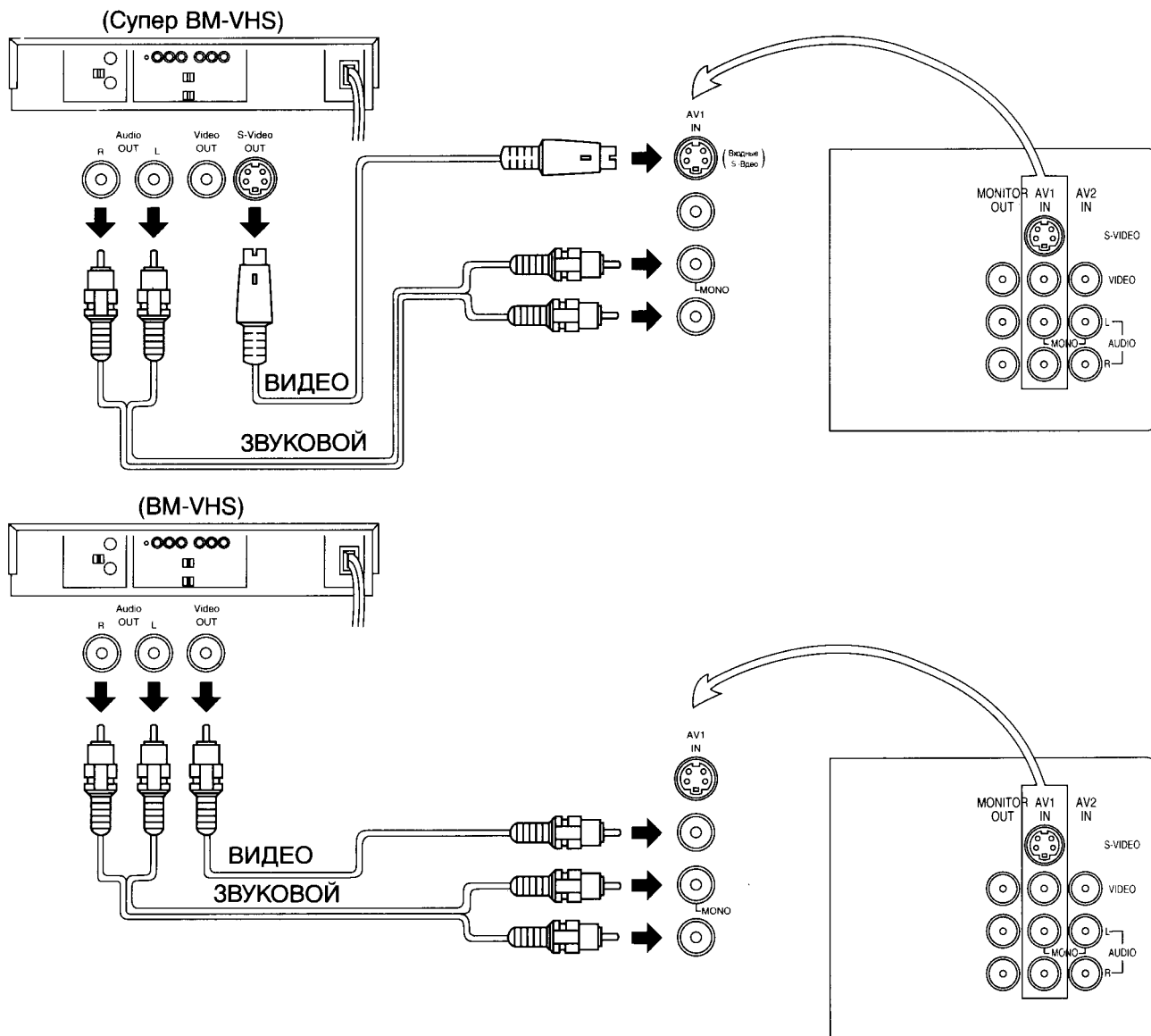

### Примечание:

- (1) Если выбран режим AV1 или AV2, и режим AV не имеет входного сигнала изображения, то Фоновый цвет экрана ТВ изменится. (Это произойдет в том случае, если функция Синий фон установлена в положение "ON", за деталями обращайтесь к стр. 27.)
- (2) Когда кабель S-Видео соединен с терминалом Видео, то звуковой и видео входы автоматически отключаются для данного AV режима.
- (3) Когда используется монозвуковой ВМ, то необходимо подсоединить монозвуковой кабель к звуковому терминалу "Левый".
- (4) Возможны подобные соединения в положениях входных терминалов AV1 и AV2. Выбрать желаемое положение AV входа нажатием кнопки TV/AV. (см. стр. 26)

## Соединения

### Как соединить выходные терминалы монитора AV с другой аппаратурой.

Терминалы "Monitor OUT" имеют те же сигналы, что и изображение на экране ТВ и звук в это время, например ТВ программы или сигналы из входных разъемов AV1 или AV2.

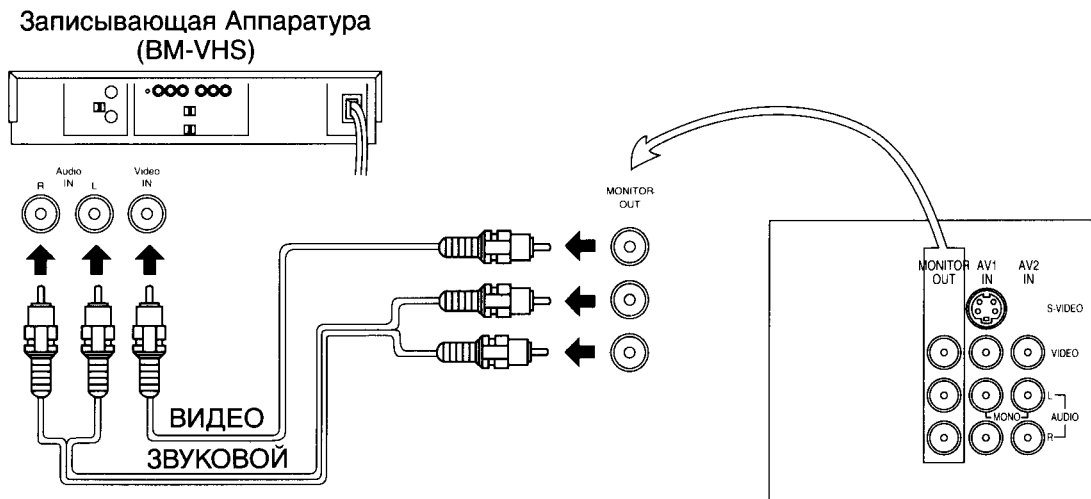

#### Примечание:

Никогда не следует соединять один и тот же видеомэгнитофон с обоими ВИДЕО ВХОД и ВЫХОДНЫЕ МОНИТОРА терминалами на телевизоре, так как это может привести к неверной операции

## Соединения

### Соединение наушников

Подсоединить наушники следующим образом.

Если штексель наушников вставить в гнездо наушников, то все громкоговорители автоматически отключаются, функционируют только наушники.

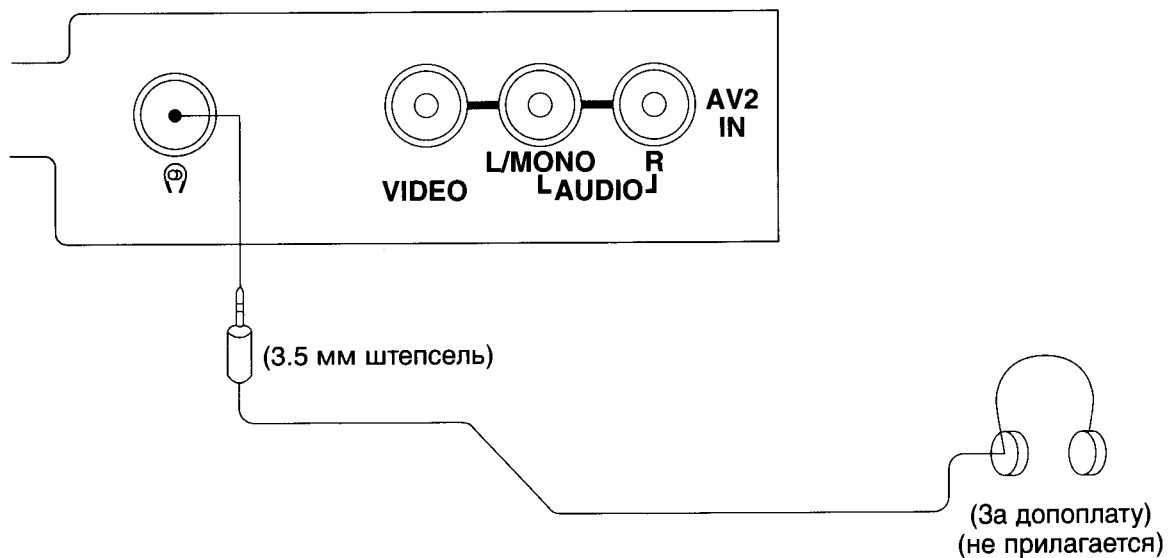

### Подключение ИГРА

Подключите ИГРА следующим образом.

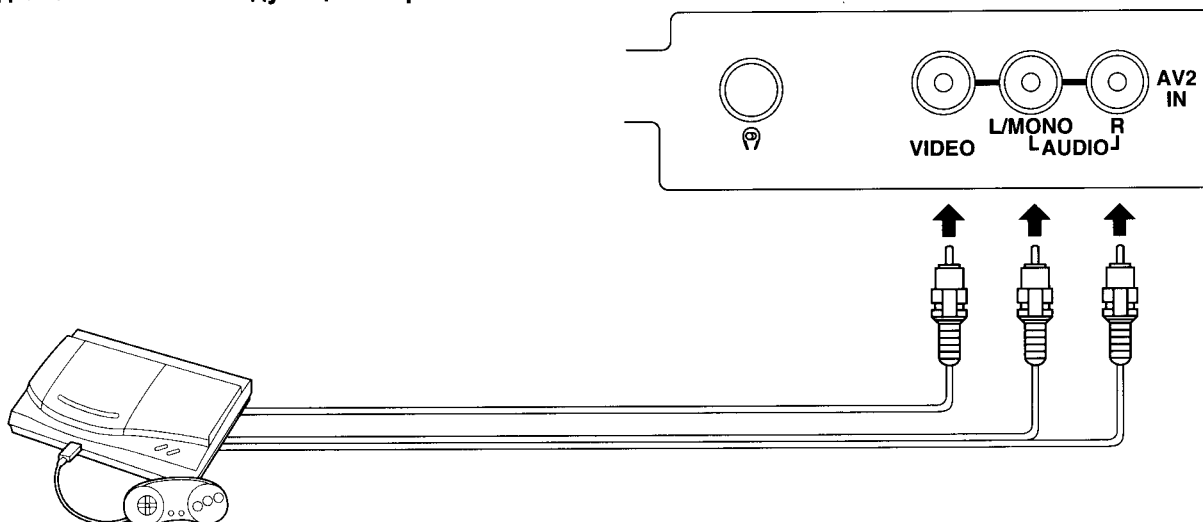









#### Примечание:

Передние входные разъемы AV2 имеют преимущество.

При подключении обоих передних и задних входных разъемов AV2, сигнал передних входных разъемов будет выбран, как входной сигнал. При использовании аппарата для игр, используйте передние входные разъемы.

# Схема последовательности операций основного меню

Если нажать кнопку "MAIN MENU" во время изображения Основного Меню, то ТВ вернется в нормальный режим просмотра. Если нажать кнопку "MAIN MENU" во время изображения отдельного Меню (КАРТИНКА, ЗВУК, ФУНКЦИИ, ЯЗЫК, ПРЕДУСТАНОВКА), то ТВ вернется в режим Основного Меню.

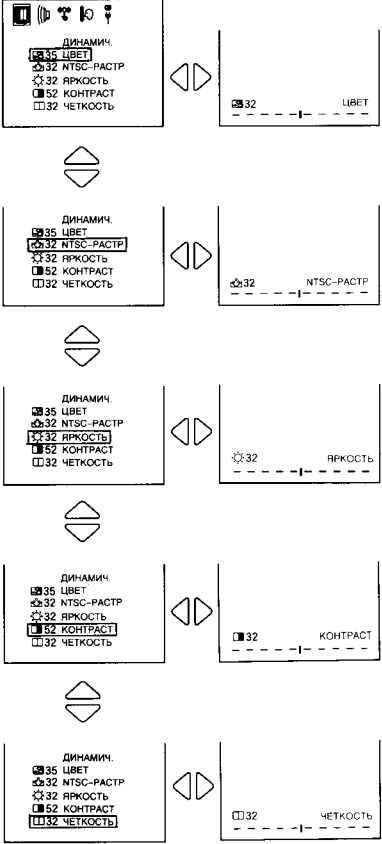
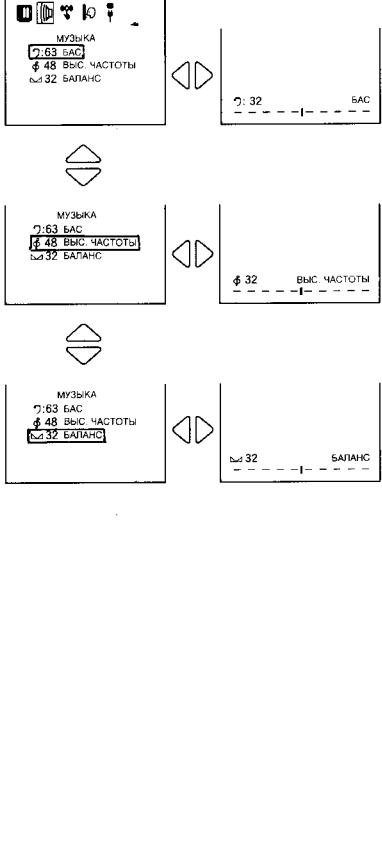
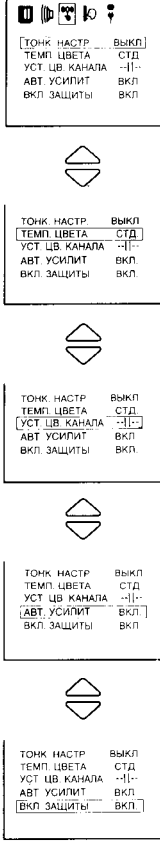
Нажать			
Выбрать			
Нажать			
Индикация на экране			
Нажать			
Индикация на экране (Например)			

# Схема последовательности операций основного меню

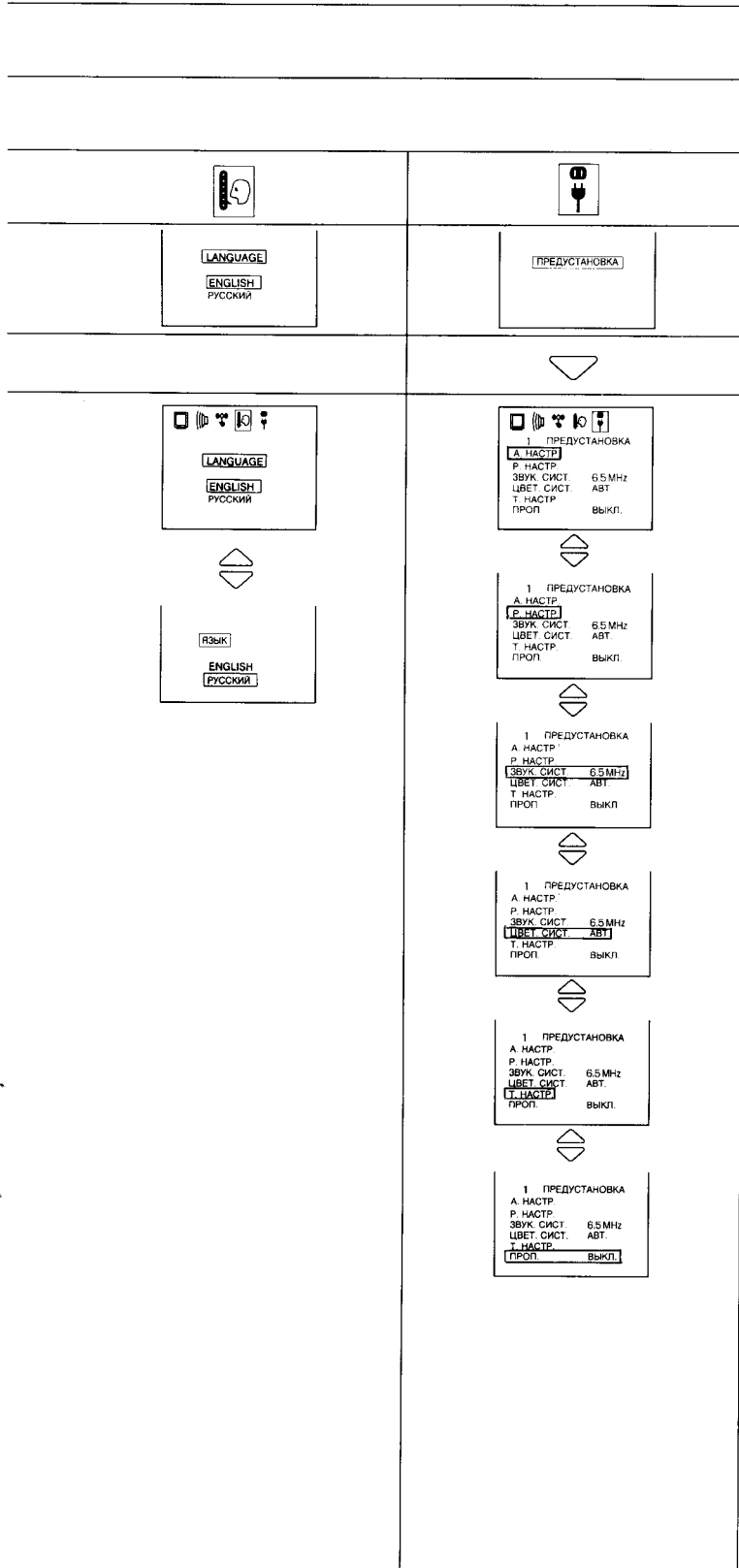



# Процедура настройки

## Авто настройка

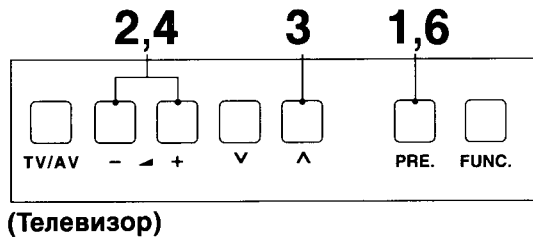

(Пульт Дистанционного Управления) 1,6

ИЛИ

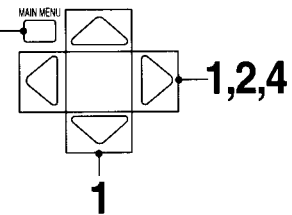

Данный ТВ использует автоматическую настройку для определения был ли послан телевещательный сигнал, который он может принять, и автоматически подготовиться к тому, чтобы выбор канала соответствовал как режиму выбора положений, так и режиму прямого выбора.

- 1**

Нажать Кнопку "PRE." (ПРЕДУСТАНОВКА).

Нажимать Кнопки "MAIN MENU" (ОСНОВНОЕ МЕНЮ) и "Положения" до тех пор, пока Меню Предустановки не выберет "АВТО НАСТРОЙКА".

1 ПРЕДУСТАНОВКА	
А. НАСТР.	
Р. НАСТР.	
ЗВУК. СИСТ.	6,5 MHz
ЦВЕТ. СИСТ.	АВТ.
Т. НАСТР.	
ПРОП.	ВЫКЛ.

Состояние Автоматический Поиск "АВТО НАСТРОЙКА".
- 2**

Нажать Кнопку Громкость Вверх "+" или Вниз "-".

Нажать Кнопку Положение Левое "<" или Правое ">".

1	А. НАСТР.	VL
-----		

Начало Поиска.

Наилучшее положение настройки автоматически запоминается.
- 3**

После окончания настройки всех станций, изображение на дисплее автоматически переменится с положения "АВТО НАСТРОЙКА" на "ЗВУК. СИСТЕМА". Подтвердить состояние звука каждого Номера Программы используя Кнопку Номер Программы Вверх "^".

2 ПРЕДУСТАНОВКА	
А. НАСТР.	
Р. НАСТР.	
ЗВУК. СИСТ.	6,5 MHz
ЦВЕТ. СИСТ.	АВТ.
Т. НАСТР.	
ПРОП.	ВЫКЛ.

Если Звук не ясен или нет звука вообще для Номера Программы, то надо следовать следующему Пункту 4.
- 4**

Если необходимо, нажать кнопку Громкость Вверх "+" или Вниз "-", для улучшения качества звука.

При необходимости, нажмите Кнопку Положение Левое "<" или Правое ">" для улучшения качества Звуча.

2 ПРЕДУСТАНОВКА	
А. НАСТР.	
Р. НАСТР.	
ЗВУК. СИСТ.	6,5 MHz
ЦВЕТ. СИСТ.	АВТ.
Т. НАСТР.	
ПРОП.	ВЫКЛ.

Индикатор Звуча изменится следующим образом.

5.5MHz ↔ 6.5MHz

## Процедура настройки

5



Использовать кнопку Номер Программы Вверх “^” для последовательной проверки каждой станции.  
При необходимости, повторить операцию 3 и 4 для каждого Номера программы.

6



После настройки всех станций, нажать Кнопку “PRE.” (ПРЕДУСТАНОВКА) 4 раза.



После настройки всех станций, нажмите Кнопку “MEIN MENU” (ОСНОВНОЕ МЕНЮ) дважды.

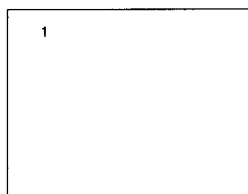

Это вернёт телевизор в нормальный режим просмотра.  
Расположение памяти Номера Программы.

### Полезный совет

- (1) Если нет ясного изображения с правильными цветами, когда принимается телевещательный или AV сигнал, то следует обратиться к операции “Выбор цветовой системы” на стр. 29.
- (2) После окончания автоматического поиска, следует нажать кнопку Номер программы “Вверх” для подтверждения состояния настройки для каждого номера программы. Если какие-то номера программы не используются, то такие номера программы можно пропустить. Обратиться к операции пропуск номера программы на стр. 24.
- (3) Повторное нажатие кнопки “PRE.” (ПРЕДУСТАНОВКА) меняет предварительно установленное меню следующим образом:

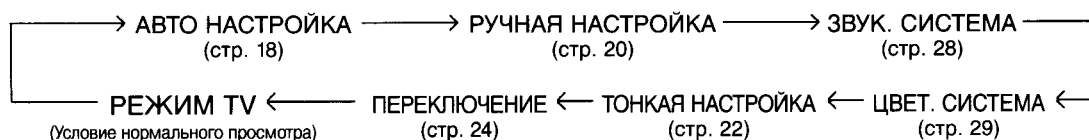

# Процедура настройки

## Ручная настройка

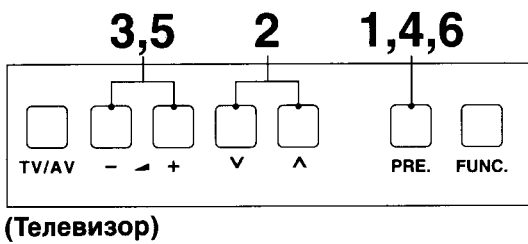

(Пульт Дистанционного Управления)

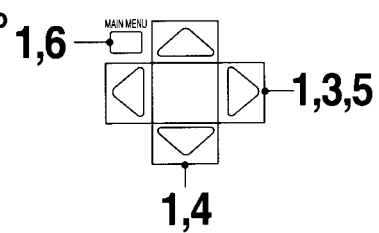

ИЛИ

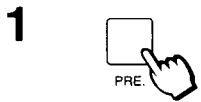

Нажать Кнопку "PRE." (ПРЕДУСТАНОВКА) 2 раза.

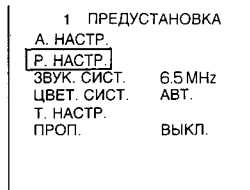

Состояние Ручной Поиск "РУЧНАЯ НАСТРОЙКА".

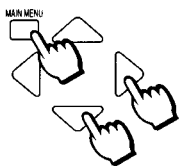

Нажимать Кнопки "MAIN MENU" (ОСНОВНОЕ МЕНЮ) и "Положения" до тех пор, пока Меню Предустановки не выберет "РУЧНАЯ НАСТРОЙКА".

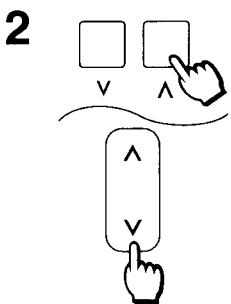

Нажать Кнопку Номер Программы Вверх "∧" или Вниз "∨".

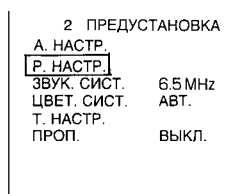

Выбрать нужный Номер Программы.

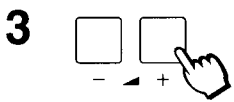

Нажать Кнопку Громкость Вверх "+" или Вниз "-".  
Громкость Вверх "+": Следующий восходящий Канал.  
Громкость Вниз "-": Следующий нисходящий Канал.

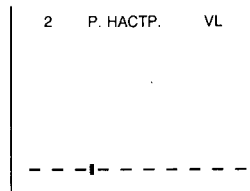

Начало Поиска.

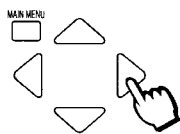

Нажать Кнопку Положение Левое "<" или Правое ">".  
Положение ">": Следующий восходящий номер Канала  
Положение "<": Следующий нисходящий номер Канала

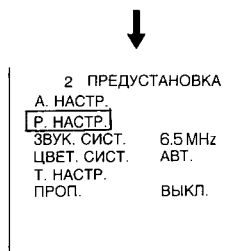

Наилучшее положение настройки автоматически запоминается.

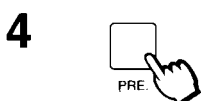

Нажать Кнопку "PRE." (ПРЕДУСТАНОВКА).

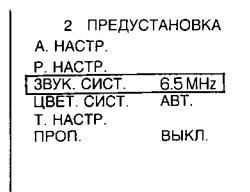

Состояние "ЗВУК. СИСТЕМА".

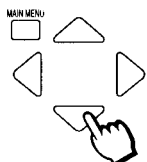

Нажать Кнопку Положение Вниз "∨".

## Процедура настройки

5

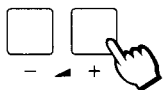

Если звук не ясен или нет звука вообще в положении Номера Программы, надо нажать Кнопку Громкость Вверх “+” или Вниз “-”.

2 ПРЕДУСТАНОВКА	
А. НАСТР.	
Р. НАСТР.	
ЗВУК. СИСТ.	6.5 MHz
ЦВЕТ. СИСТ.	АВТ.
Т. НАСТР.	
ПРОП.	выкл.

Вы можете улучшить качество Звука.

Звуковой индикатор изменится следующим образом.

5.5MHz ↔ 6.5MHz

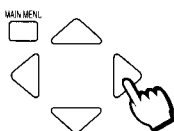

Если звук неясен или нет звука вообще для Положения Номера Программы, нажмите Кнопку Положение Левое “<” или Правое “>”.

6



Нажать Кнопку “PRE.” (ПРЕДУСТАНОВКА) 4 раза.

2

Это вернёт телевизор в нормальный режим просмотра.



Нажать дважды Кнопку “MAIN MENU” (ОСНОВНОЕ МЕНЮ).



### Полезный совет

- (1) Если нет ясного изображения даже тогда, когда принимается телевещательный или AV сигнал, то следует обратиться к операции “Выбор цветовой системы” на стр. 29.
- (2) После окончания ручного поиска, следует нажать кнопку Номер программы “Вверх” для подтверждения состояния настройки для каждого номера программы. Если номера программ не используются, то такие номера программ можно пропустить. Обратиться к операции пропуска номера программы на стр. 24.
- (3) При использовании VM без входного/выходного видео и звукового терминалов, для удобства надо подсоединить внешнюю кабельную антенну как указано в инструкции по эксплуатации для VM и установить устанавливаемый канал на программный № “0”. В этом случае, надо произвести ручную настройку, предварительно установив цветовую и звуковую системы. В дальнейшем, в многосистемных VM, намного удобнее устанавливать устанавливаемый канал на несколько программных Номеров.

# Процедура настройки

## Точная настройка

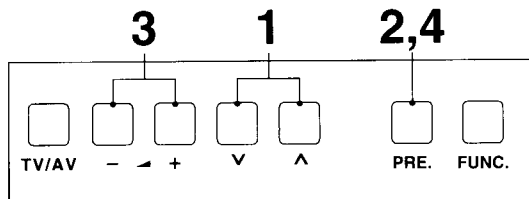

(Телевизор)

(Пульт Дистанционного Управления)

ИЛИ

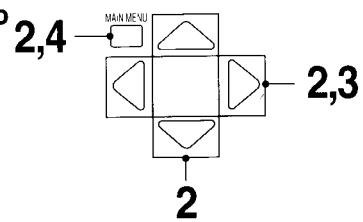

При нормальных условиях приема данная функция не требуется или не обязательна. Однако, в районах со слабым приемом или с постоянными радиопомехами, небольшая настройка может улучшить качество изображения и звука.

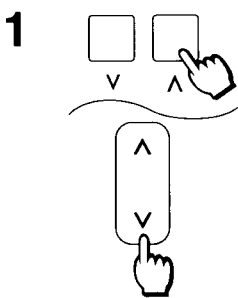

**1** Выбрать канал, требующий улучшения настройки, используя кнопку Номер программы Вверх "▲" или Вниз "▼".

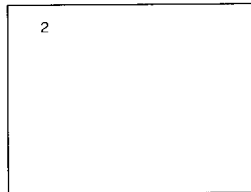

Выбрать нужный Номер Программы.

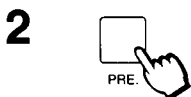

**2** Нажать 5 раз Кнопку "PRE." (ПРЕДУСТАНОВКА), устанавливая предустановку меню в "ТОНКАЯ НАСТРОЙКА".

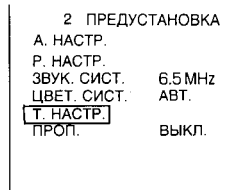

Состояние Точная Настройка.

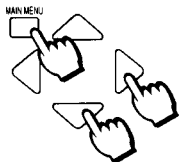

Нажимать Кнопки "MAIN MENU" и "Положения" до тех пор, пока Меню Предустановки не выберет "ТОНКАЯ НАСТРОЙКА".

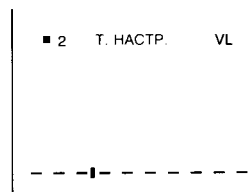

Начало Точной Настройки.

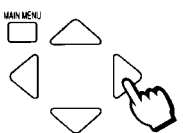

Нажать и удерживать Кнопку Положение Левое "<" или Правое ">" до получения ясного изображения.

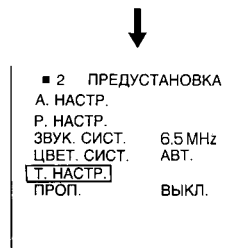

Функция AFC (ATH) деактивируется. Слева от номера программы появится символ "■".

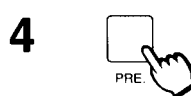

**4** Нажать кнопку предустановки "PRE." (ПРЕДУСТАНОВКА) дважды.

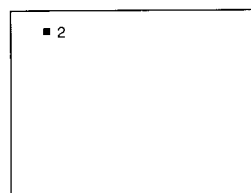

Это вернет телевизор в нормальный режим просмотра.



Нажать дважды Кнопку "MAIN MENU".

# Процедура настройки

## Как отменить функцию точная настройка

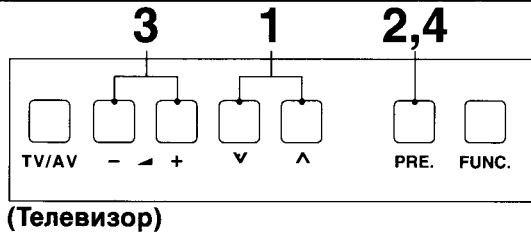

(Пульт Дистанционного Управления)

ИЛИ

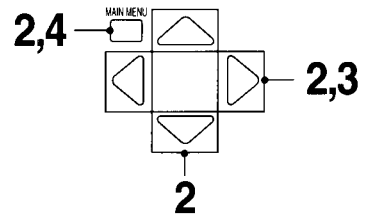

Отмена точной настройки, сделанной ранее (вручную), суть включение заново функции (Автоматическая регулировка частоты приёма) AFC, известная также как (Автоматическая точная настройка) AFT. Реактивация автоматической точной настройки означает возврат телевизора на автоматическую настройку к оптимальному состоянию настройки для номера программы.

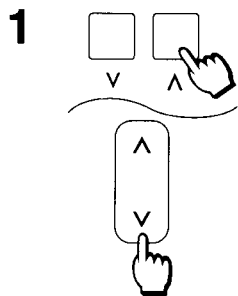

Выберите “Отмена APЧ” (Автоматической Регулировки Частоты Приёма) (“AFC OFF”) номера программы, которую Вы хотите вернуть к автоматической регулировке частоты приёма (тем самым, отменив ручную точную настройку).

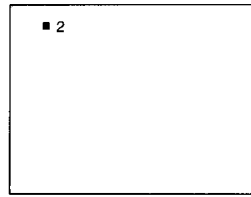

“Отмена APЧ” (Автоматической Регулировки Частоты Приёма) (“AFC OFF”) номера программы отражаются символом “■” слева от номеров программы на экране.

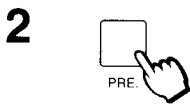

Нажать кнопку предустановки “PRE.” (ПРЕДУСТАНОВКА) 2 раза, устанавливая меню предстановки в режим “РУЧНАЯ НАСТРОЙКА”.

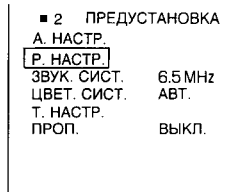

Состояние Ручная Настройка.

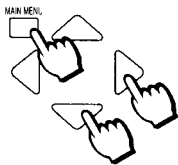

Нажимать Кнопки “MAIN MENU” (ОСНОВНОЕ МЕНЮ) и “Положения” до тех пор, пока Меню Предустановки не выберет “РУЧНАЯ НАСТРОЙКА”.

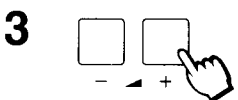

Нажать кратковременно кнопку Громкость Вверх “+” и далее Вниз “-”.

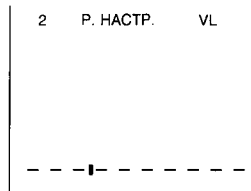

Наилучшее положение настройки автоматически запоминается. (Другими словами, режим ручной настройки отменяется, и затем опять восстанавливается.)

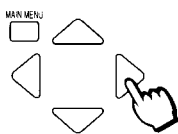

Нажать кратко Кнопку Положение Левое “<” или Правое “>”.

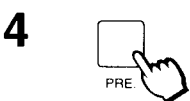
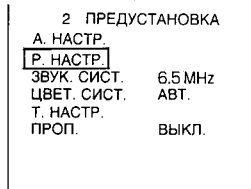

Нажать кнопку предустановки “PRE.” (ПРЕДУСТАНОВКА) 5 раз.

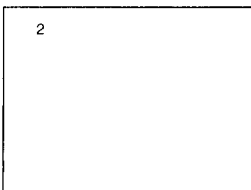

Это вернет телевизор в нормальный режим просмотра.



Нажать дважды Кнопку “MAIN MENU” (ОСНОВНОЕ МЕНЮ).

# Процедура настройки

## Переключение номера программы

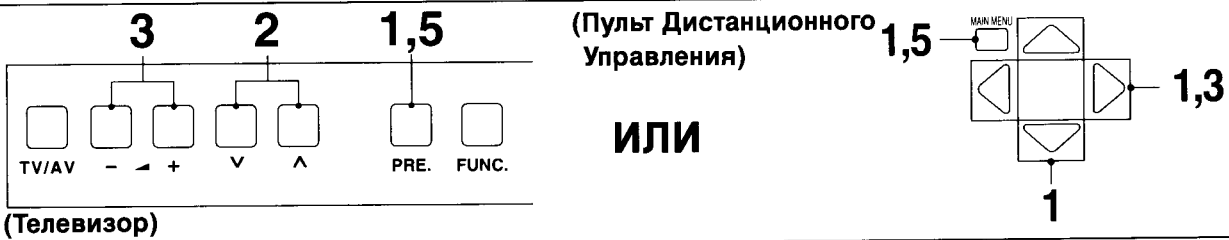

Возможно пропустить номера программ, появляющиеся на экране, на которые настроены ТВ станции. Данная функция срабатывает только тогда, когда номера программ выбираются нажатием кнопки номер программы Вверх или Вниз на телевизоре или пульте дистанционного управления.

- 1**  Нажать кнопку предустановки "PRE." (ПРЕДУСТАНОВКА) 6 раз устанавливая меню предустановки в "ПЕРЕКЛЮЧЕНИЕ".

 Нажимать Кнопку "MAIN MENU" (ОСНОВНОЕ МЕНЮ) и "Положения" до тех пор, пока Меню Предустановки не выберет "ПЕРЕКЛЮЧЕНИЕ".

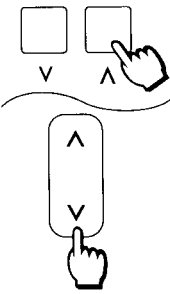

1	ПРЕДУСТАНОВКА
A. НАСТР.	
P. НАСТР.	
ЗВУК. СИСТ.	6.5 MHz
ЦВЕТ. СИСТ.	АВТ.
T. НАСТР.	
ПРОП.	ВЫКЛ.

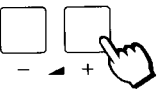
Состояние "ПЕРЕКЛЮЧЕНИЕ" Канала.
- 2**  Выбрать номер программы для пропуска, нажимая кнопку Номер программы Вверх "V" или Вниз "V".

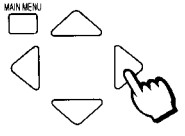
1	ПРЕДУСТАНОВКА
A. НАСТР.	
P. НАСТР.	
ЗВУК. СИСТ.	6.5 MHz
ЦВЕТ. СИСТ.	АВТ.
T. НАСТР.	
ПРОП.	ВЫКЛ.
- 3**  Нажать кнопку Громкость Вверх "+" или Вниз "-".

 Нажать Кнопку Положение Левое "<" или Правое ">".

2	ПРЕДУСТАНОВКА
A. НАСТР.	
P. НАСТР.	
ЗВУК. СИСТ.	6.5 MHz
ЦВЕТ. СИСТ.	АВТ.
T. НАСТР.	
ПРОП.	ВКЛ.

На дисплее изображение "ВЫКЛ" заменяется на "ВКЛ".
- 4**  Повторить Операции 2 и 3, если Вы желаете отменить функцию пропуска для любых других номеров программы.
- 5**  После завершения операции переключение, нажать на кнопку предустановки "PRE." (ПРЕДУСТАНОВКА).

 После завершения Операции Пропуска нажать дважды Кнопку "MAIN MENU" (ОСНОВНОЕ МЕНЮ).

2	
---	--

Это вернет Телевизор в нормальный режим просмотра.

# Процедура настройки

## Как отменить функцию Переключение

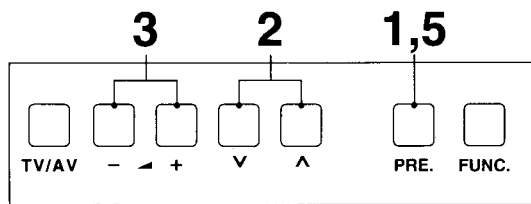

(Телевизор)

(Пульт Дистанционного Управления)

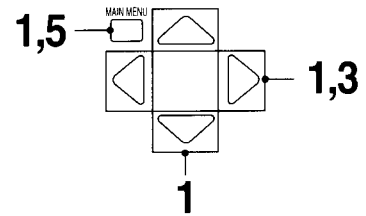

ИЛИ

1

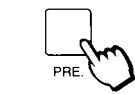

Нажать кнопку предустановки "PRE." (ПРЕДУСТАНОВКА) 6 раз устанавливая меню предустановки в "ПЕРЕКЛЮЧЕНИЕ".

1 ПРЕДУСТАНОВКА	
А. НАСТР.	
Р. НАСТР.	
ЗВУК. СИСТ.	6,5 MHz
ЦВЕТ. СИСТ.	АВТ.
Т. НАСТР.	
ПРОП.	ВЫКЛ.

Состояние "ПЕРЕКЛЮЧЕНИЕ" Канала.

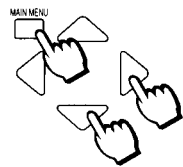

Нажимать Кнопки "MAIN MENU" (ОСНОВНОЕ МЕНЮ) и "Положения" до тех пор, пока Меню Предустановки не выберет "ПЕРЕКЛЮЧЕНИЕ".

2

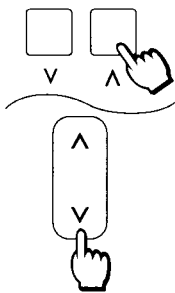

Выбрать подлежащий пропуску номер программы, нажимая кнопку Номер программы Вверх "Λ" или Вниз "V".

2 ПРЕДУСТАНОВКА	
А. НАСТР.	
Р. НАСТР.	
ЗВУК. СИСТ.	6,5 MHz
ЦВЕТ. СИСТ.	АВТ.
Т. НАСТР.	
ПРОП.	ВКЛ.

3

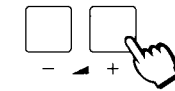

Нажать кнопку Громкость Вверх "+" или Вниз "-".

2 ПРЕДУСТАНОВКА	
А. НАСТР.	
Р. НАСТР.	
ЗВУК. СИСТ.	6,5 MHz
ЦВЕТ. СИСТ.	АВТ.
Т. НАСТР.	
ПРОП.	ВЫКЛ.

На дисплее изображение "ВКЛ" заменяется на "ВЫКЛ".

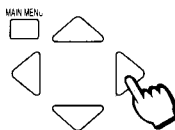

Нажать Кнопку Положение Левое "<" или Правое ">".

4



Повторить Операции 2 и 3, если Вы желаете отменить функцию пропуска для любых других номеров программы.

5

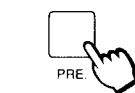

После завершения операции пропуска, нажать на кнопку предустановки "PRE." (ПРЕДУСТАНОВКА)

2	
---	--

Это вернет телевизор в нормальный режим просмотра.

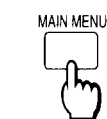

После завершения Операции Пропуск Канала, нажать дважды Кнопку "MAIN MENU" (ОСНОВНОЕ МЕНЮ).



# Общие операции

1



**Как ВКЛЮЧАТЬ и ВЫКЛЮЧАТЬ питание**  
В начале телевизор должен быть включен в сеть питания (см. стр. 7).

Нажать данную кнопку для включения телевизора из режима "Готовность".  
Нажать её ещё раз для выключения телевизора (в режим "Готовность").

**Примечание:**

Можно также включить телевизор в состояние "Готовность" нажатием кнопок (0-9) "Прямой выбор номера программы" и кнопки "Номер Программы Вверх или Вниз" на телевизоре или на пульте дистанционного управления.

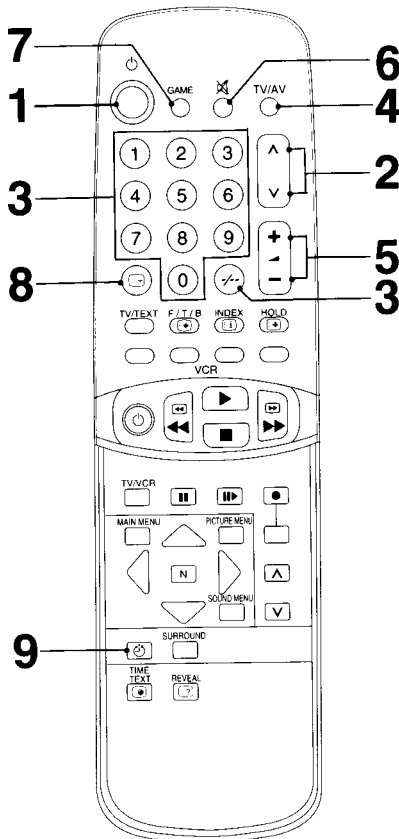
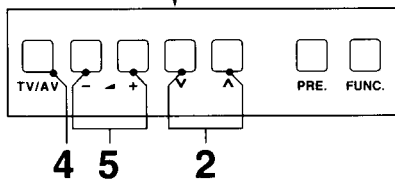
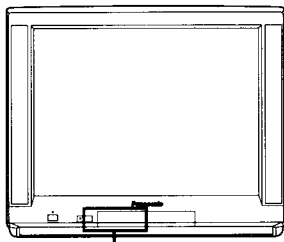

2

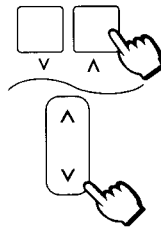

**Выбор номера программы**

Нажмите кнопку выбора номеров программ Вверх "▲" или Вниз "▼" чтобы выбрать следующий или предыдущий канал, соответственно.

3



**Прямой Выбор Номера Программы**

Можно выбрать номера программы непосредственно нажимая кнопку "НОМЕР 0-9", и двухзначные Номера, нажимая кнопки "Двухзначный" и Номер Программы.

Номер Программы 8 ..... 8

Номер Программы 12 ..... 2, 1, 2

4

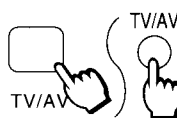

**Выбор режима TV/AV**

Нажимать кнопку "TV/AV" для выбора входных сигналов режимов TV, AV1, AV2, соответственно.

## Общие операции

5

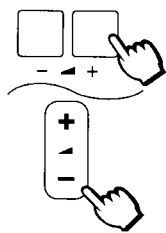

### Регулировка громкости

Нажать кнопку громкость Вверх “+” или Вниз “-” для увеличения или уменьшения уровня громкости звука.

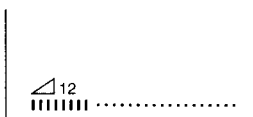

6



### Кнопка приглушения звука

Чтобы полностью подавить звук, достаточно нажать кнопку “Приглушение звука”.

На экране появится соответствующий символ, (цвет изменится на красный).



Нажать кнопку ещё раз для восстановления прежнего уровня звука, и отмены функции приглушения.

7



### Кнопка ИГРА

Эта кнопка предоставляет удобную функцию переключения. Нажмите данную кнопку для ввода режима игры (Режим игры фактически является режимом AV2).

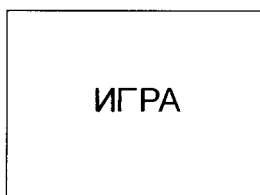

Нажать ещё раз для выключения.

8



### Кнопка повторного вызова

Нажать кнопку повторного вызова “Recall” для воспроизведения текущего статуса системы. Нажать ещё раз для отмены функции.

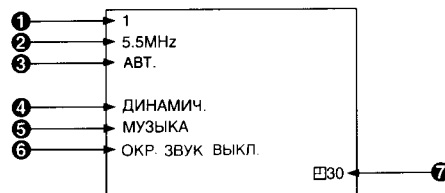

- ❶ Номер программы (см. стр. 26)
- ❷ Звуковая система (см. стр. 28)
- ❸ Цветовая система (см. стр. 29)
- ❹ Меню изображения (см. стр. 31)
- ❺ Меню звука (см. стр. 31)
- ❻ Окружающего звука Режим (см. стр. 30)
- ❼ Отключение Таймера (см. стр. 27)

#### Примечание:

В режиме AV, появляется экран синего цвета, если нет сигнала, когда выключена функция повторного вызова.

9



### Кнопка отключения таймера

Телевизор можно предварительно установить на Переключение в режим готовности после определённого периода. Нажимая Кнопку “OFF TIMER”, можно выбрать время предустановки: “30”, “60”, “90” минут или АВТОМАТИЧЕСКИЙ (АВТ.) Режим.

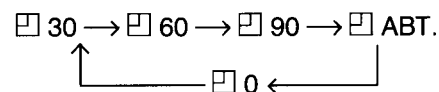

Установка отключения Таймера в режим “АВТ.”.  
Если ТВ не отключён, когда ТВ станции заканчивают трансляцию, то телевизор автоматически перейдёт в режим готовности через 5 минут.

#### Примечание:

Если Телевизор установлен в Режим AV, то АВТОМАТИЧЕСКИЙ режим отключения Таймера не будет функционировать.

# Общие операции

## Выбор звуковой системы (Различные страны используют различные системы)

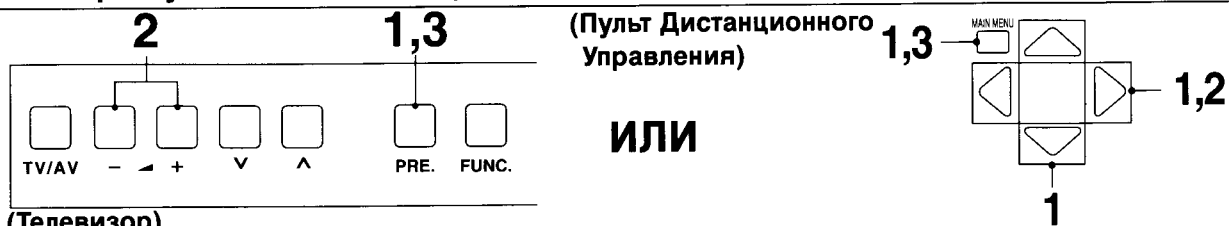

(Телевизор)

Эта функция используется только в режиме TV, и не применяется в режиме AV когда звук неясен или нет звука вообще в Номере Программы.

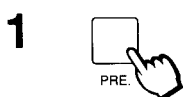

Нажать Кнопку "PRE." (ПРЕДУСТАНОВКА) 3 раз.

1	ПРЕДУСТАНОВКА
A. НАСТР.	
P. НАСТР.	
ЗВУК. СИСТ.	6.5 MHz
ЦВЕТ. СИСТ.	АВТ.
T. НАСТР.	
ПРОП.	ВЫКЛ.

Состояние Звуковая Система.

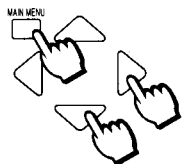

Нажимать Кнопки "MAIN MENU" (ОСНОВНОЕ МЕНЮ) и "Положения" до тех пор, пока Меню Предустановки не выберет "ЗВУК. СИСТЕМА".

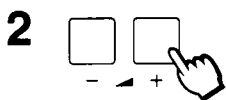

Нажимать повторно кнопку Громкость Вверх "+" или Вниз "-" до получения оптимального звука.

1	ПРЕДУСТАНОВКА
A. НАСТР.	
P. НАСТР.	
ЗВУК. СИСТ.	6.5 MHz
ЦВЕТ. СИСТ.	АВТ.
T. НАСТР.	
ПРОП.	ВЫКЛ.

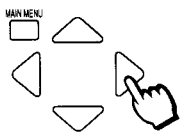

Нажать повторно Кнопку Положение Левое ">" или Правое "<" до получения оптимального звука. Звуковая система изменится следующим образом.

5.5MHz  
↓  
6.5MHz

**Примечание:**

Это разные системы звука телевидения, применяемые в разных странах.



Нажать Кнопку "PRE." (ПРЕДУСТАНОВКА) 4 раза.

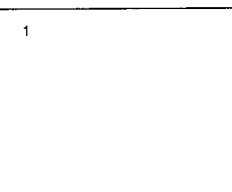

Это вернет телевизор в нормальный режим просмотра.



Нажать дважды Кнопку "MAIN MENU" (ОСНОВНОЕ МЕНЮ).

Выбранная звуковая система автоматически запомнится.

# Общие операции

## Выбор цветовой системы (Различные страны используют различные системы)

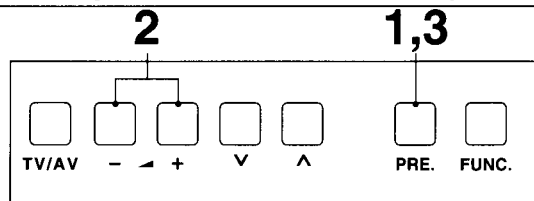

(Телевизор)

(Пульт Дистанционного Управления)

ИЛИ

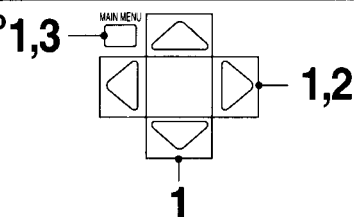

Если невозможно получить ясного изображения с неискаженными цветами при приеме телевещательного или АВ сигнала.

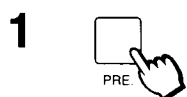

Нажать Кнопку "PRE.," (ПРЕДУСТАНОВКА) 4 раз. (В режиме AV, нажмите кнопку "PRE" (ПРЕДУСТАНОВКА) один раз.)

1	ПРЕДУСТАНОВКА
A. НАСТР.	
P. НАСТР.	
ЗВУК. СИСТ.	6.5 MHz
ЦВЕТ. СИСТ.	АВТ.
T. НАСТР.	
ПРОП.	ВЫКЛ.

Состояние Цветовая Система.

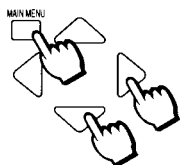

Нажимать Кнопки "MAIN MENU" (ОСНОВНОЕ МЕНЮ) и "Положения" до тех пор, пока Меню Предустановки не выберет "ЦВЕТ. СИСТЕМА".

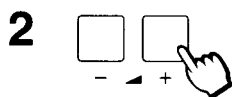

Нажимать повторно кнопку Громкость Вверх "+" или Вниз "-" до получения оптимального изображения.

1	ПРЕДУСТАНОВКА
A. НАСТР.	
P. НАСТР.	
ЗВУК. СИСТ.	6.5 MHz
ЦВЕТ. СИСТ.	АВТ.
T. НАСТР.	
ПРОП.	ВЫКЛ.

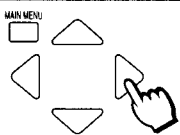

Повторно нажимать Кнопку Положение Левое "<" или Правое ">" до получения оптимального изображения на экране. Цветовая система изменится следующим образом.

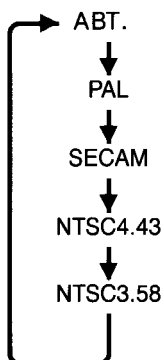

**Примечание:**  
PAL, SECAM и NTSC 3.58 являются разными системами транслирования цветowego сигнала, применимые к разным странам. NTSC 4.43 является особым режимом воспроизведения, используемым в специальных BM, чтобы воспроизводить видеоленты, записанные в системе NTSC, на телевизионном оборудовании PAL.

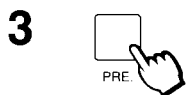

Нажать Кнопку "PRE.," (ПРЕДУСТАНОВКА) 3 раза. (В режиме АВ надо нажать кнопку "PRE.," (ПРЕДУСТАНОВКА) только один раз.)

1

Это вернет телевизор в нормальный режим просмотра.



Нажать дважды Кнопку "MAIN MENU" (ОСНОВНОЕ МЕНЮ).

Выбранная цветовая система автоматически запомнится.

# Усовершенствованные операции

## Операция окружающего звучания

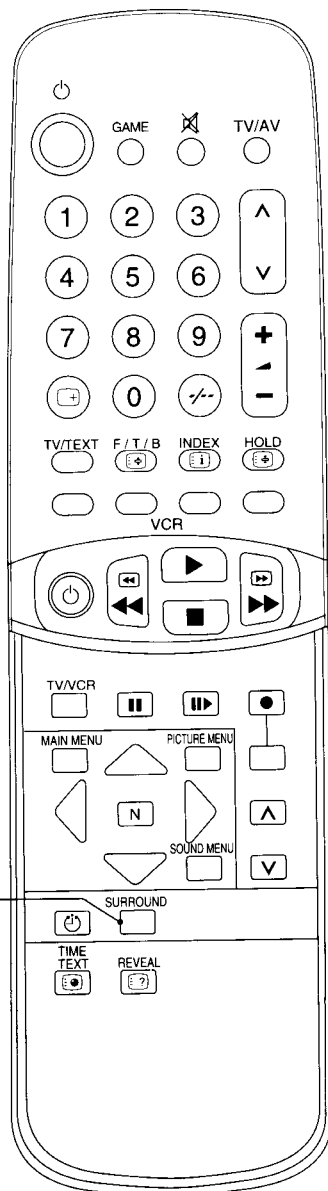
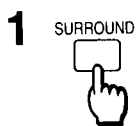

### Кнопка окружающего звука

Преимущества окружающего звука огромны. При помощи дополнительных громкоговорителей Вы можете полностью погрузиться в звук - точно так же, как-будто Вы в кинотеатре или концертном зале.

Эффект окружающего звука осуществляется и без дополнительных громкоговорителей, но он усиливается, когда они подсоединены. Такие громкоговорители окружающего звука не должны находиться вблизи от слушателей.

### На дисплее экрана в режиме звукового окружения.

	Тип трансляции	Изображение на экране
Режим TV	•МОНО	ОКР. ЗВУК ВЫКЛ.
Режим AV	•Выбрать режим АВ (АВ1, АВ2)	ОКР. ЗВУК ВКЛ. ↑ ОКР. ЗВУК ВЫКЛ.

## Усовершенствованные операции

### Операция меню изображения/звука

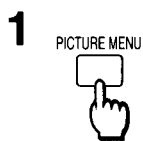
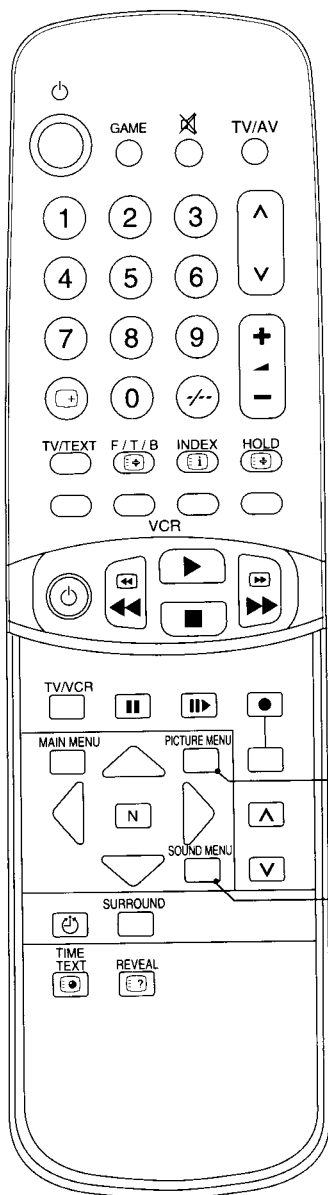

Нажимая кнопку "PICTURE MENU", можно последовательно выбрать следующие меню изображения, как показано ниже.

На экрана	Функции
ДИНАМИЧ.	Для просмотра в более светлой обстановке. Данное меню выбирает уровень Яркости и Контрастности выше нормального уровня.
СТАНДАРТ	Для просмотра в нормальной (вечернее освещение) обстановке. Это меню выбирает нормальный уровень Яркости и Контраста.
МЯГКАЯ	Для просмотра в темной комнате. Данное меню выбирает пониженные уровни Яркости и Контрастности.

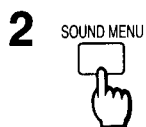

Нажимая кнопку "SOUND MENU", можно последовательно выбрать следующие меню изображения, как показано ниже.

На экрана	Функции
МУЗЫКА	Например, для музыкальных программ.
РЕЧЬ	Например, для программ программ.

### Полезный Совет

- (1) Вы можете изменить уровень каждой функции (ЦВЕТ, NTSC-РАСТР, ЯРКОСТЬ, КОНТРАСТ, ЧЕТКОСТЬ) для любого звукового меню. За деталями обращаться к стр. 32.
- (2) Режим звукового меню запоминается для каждого режима TV, AV1, AV2 и ИГРА.
- (3) Вы можете изменить уровень каждой функции (БАС, ВЫС. ЧАСТОТЫ) для любого звукового меню. За деталями обращаться к стр. 32.
- (4) Режим звукового меню запоминается для каждого режима TV, AV1, AV2 и ИГРА.

# Усовершенствованные операции

## Операция меню изображения/звука

### Метод

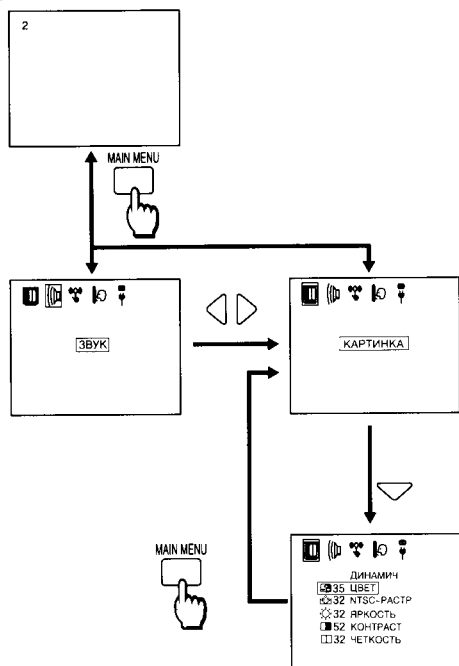

### Меню Изображения

Нажать	Пункт	Действие	Индикатор
Системы	<b>ЦВЕТ</b>	Меньше Больше	32 ЦВЕТ
Системы	<b>NTSC-РАСТР</b>	Зелёный Красный	32 NTSC-РАСТР
Системы	<b>ЯРКОСТЬ</b>	Темнее Ярче	32 ЯРКОСТЬ
Системы	<b>КОНТРАСТ</b>	Меньше Больше	32 КОНТРАСТ
Системы	<b>ЧЕТКОСТЬ</b>	Меньше Больше	32 ЧЕТКОСТЬ

**Примечание:**  
В случае если TV не установлен в режим "NTSC", то "NTSC-РАСТР" будет высвечен, и можно регулировать уровень настройки. Но он не будет функционировать.

### Метод

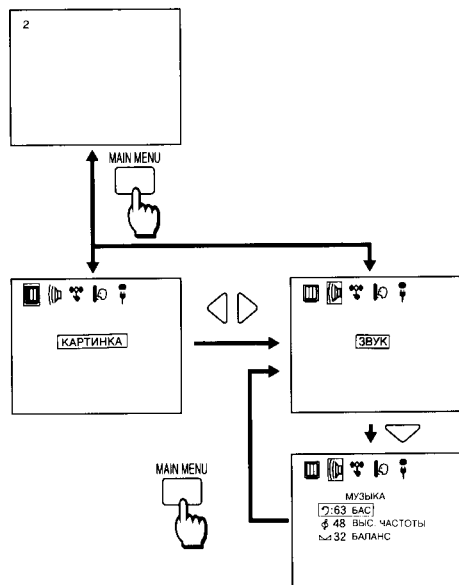

### Sound Menu

Push	Item	Effect	Indicator
Системы	<b>БАС</b>	Меньше Больше	32 БАС
Системы	<b>ВЫС. ЧАСТОТЫ</b>	Меньше Больше	32 ВЫС. ЧАСТОТЫ
Системы	<b>БАЛАНС</b>	Левая Правая	32 БАЛАНС

### 💡 Полезный совет ( N нормализация)

Нажатие кнопки "N" на пульте дистанционного управления в момент, когда меню изображения, звука или меню формата рамки высвечивается на экране, выбранное меню изменится на нормальный режим. Нормализация не произойдёт в случае, если меню не высвечивается, даже если кнопка "N" нажата. Нормальный режим предварительно установлен на заводе. Возвращение к прежним условиям называется "Нормализация".

# Усовершенствованные операции

## Операция Меню Характерных Функций

### Метод

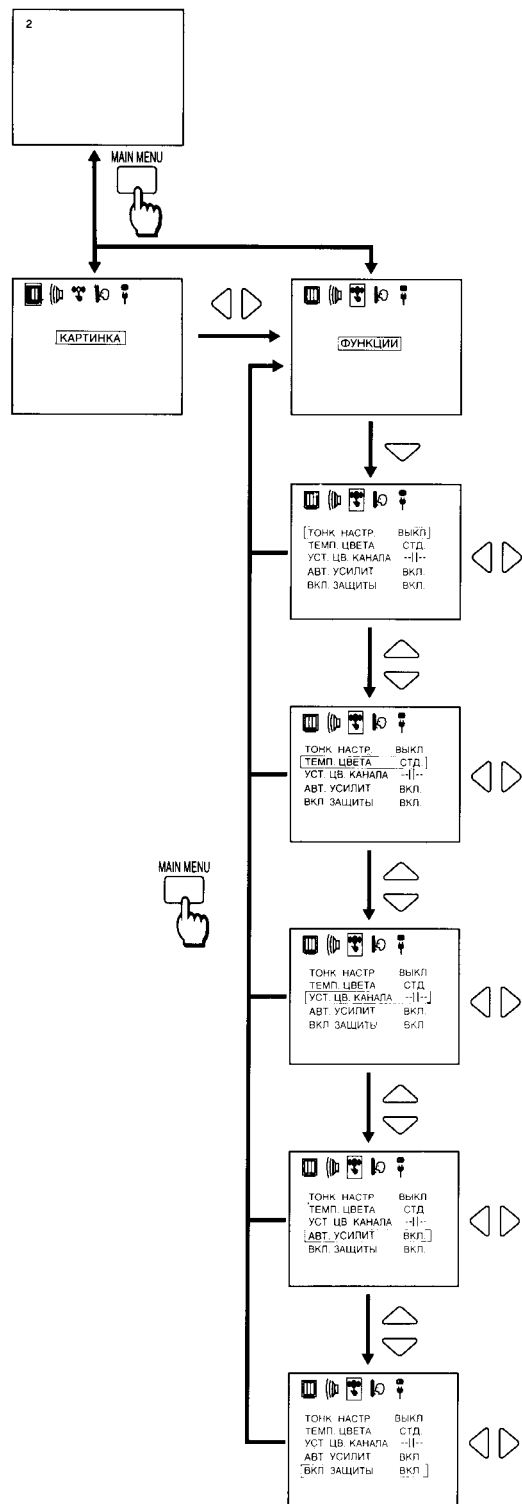

### Режим ТОНК. НАСТР. (Улучшитель Деталей Изображения)

Система Улучшения Деталей Изображения предназначена для улучшения резкости изображения. Ее необходимо выключить для уменьшения шумов на изображении при плохих условиях приема.

### Включенное состояние Режим Тонк. Настр.

Когда включена Система Улучшения Деталей Изображения, изображение станет резче.

### Выключенное состояние Режим Тонк. Настр.

Когда Система Улучшения Деталей Изображения отключена, то шумы на изображении станут мягче и менее резкими

### Режим ТЕМП. ЦВЕТА

Цветовая Темп. (Цветовая Температура = классифицирует белый цвет) изменится следующим образом.



### Режим установка УСТ. ЦВ. КАНАЛА

Интенсивность цвета, отличающаяся в зависимости от транслируемых каналов, можно отрегулировать до трех уровней для каждого принимаемого канала.

### Режим АВТ. УСИЛИТ (Автоматическая Регулировка Усиления)

(Только для режима ТВ)

Когда произойдут внезапные изменения звука, транслируемого станцией, то громкость автоматически отрегулируется для наилучшего прослушивания.

### Режим ВКЛ. ЗАЩ Т Ы

(Только для режима ТВ)

Если включена (ON) функция Блокировка от детей, то изображение и звук просматриваемого канала/позиции исчезнут и на экране появится Синий фон



# Усовершенствованные операции

## Операция Меню Языка

### Метод

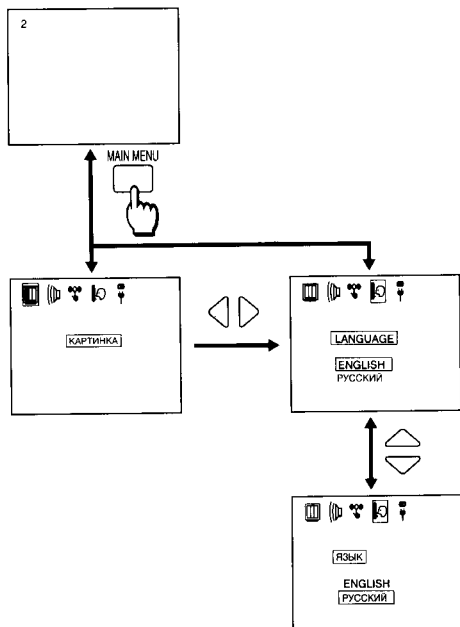

### Меню язык

Индикация языка на экране может быть выбрана так, как показано слева.

Нажать кнопку "Положение Вверх или Вниз". Индикация языка на экране изменится.

# Усовершенствованные операции

## Операция Функция

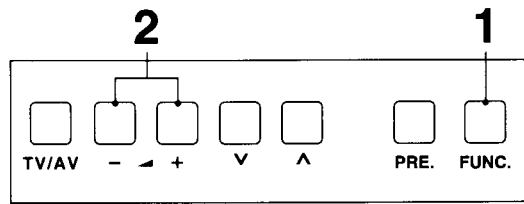

1



### Кнопка Функция (Function)

При повторном нажатие на данную кнопку, следующие режимы появятся на экране: Функция Регулировки Изображения, Функция Регулировки Тона, Цветовая Система, Звуковая Система, Функция меню характерных и Функция Языка.

2

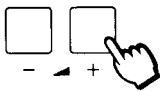

Для настройки уровня и Выбора Меню, надо нажимать Кнопки Громкость Вверх “+” или Вниз “-”.

Функция	FUNC.	(Индикатор)
ЦВЕТ	*	32 ЦВЕТ
NTSC-РАСТР*	*	32 NTSC-РАСТР
ЯРКОСТЬ	*	32 ЯРКОСТЬ
КОНТРАСТ	*	48 КОНТРАСТ
ЧЕТКОСТЬ	*	32 ЧЕТКОСТЬ
БАС	*	32 БАС
ВЫС. ЧАСТОТЫ	*	32 ВЫС. ЧАСТОТЫ
БАЛАНС	*	32 БАЛАНС
ТОНК. НАСТР.	*	ТОНК. НАСТР. ВЫКЛ. ↔ ТОНК. НАСТР. ВКЛ.
ТЕМП. ЦВЕТА	*	ТЕМП. ЦВЕТА СТОД. ↔ ТЕМП. ЦВЕТА ТЁП. ↔ ТЕМП. ЦВЕТА ХОЛ.
УСТ. ЦВ. КАНАЛА	*	УСТ. ЦВ. КАНАЛА II---- ↔ УСТ. ЦВ. КАНАЛА -- I ↔ УСТ. ЦВ. КАНАЛА ---- I
АВТ. УСИЛИТ	*	АВТ. УСИЛИТ ВКЛ. ↔ АВТ. УСИЛИТ ВЫКЛ.
ВКЛ. ЗАЩ Т Ы	*	ВКЛ. ЗАЩИТЫ ВКЛ. ↔ ВКЛ. ЗАЩИТЫ ВЫКЛ.
ЯЗЫК	*	ENGLISH ↔ РУССКИЙ

\*Примечание: Изображение можно регулировать только тогда, когда NTSC-РАСТР принимает сигнал NTSC.



### Полезный совет (N) НОРМАЛИЗАЦИЯ



Если нажать на Кнопку Нормализации “N” на Пульту Дистанционного Управления в то время, когда на экране имеется изображение Функции Изображения или Регулировки Тона, то Выбранная функция переменится на Нормальный Режим.

Нормализации не произойдёт при нажатии на Кнопку “N”, если на экране нет изображения данной функции.

Нормальный режим-это режим предварительно установленный на заводе. Возврат в первоначальный режим называется “Нормализацией”.

# Операции телетекста

(Для TX-25V80T, TX-29V80T)

- Функции Телетекста могут отличаться в зависимости от Телевещательных Компаний и могут применяться только тогда, когда выбранный канал передает Телетекст.
- Находясь в режиме телетекста, громкость все равно можно изменять до желаемого уровня прослушивания.

## Что такое режим СТРАНИЦА (LIST)?

В режим СТРАНИЦА, четыре разных цветных номера страницы расположены внизу экрана. Каждый из этих номеров можно выбрать и заложить в память ТВ.

## Что такое БЫСТРЫЙ ТЕКСТ (FAST TEXT)?

В режиме БЫСТРЫЙ ТЕКСТ, четыре разных цветных предмета расположены внизу экрана. Для получения более подробной информации об одном из этих предметов, нажать соответствующую цветную кнопку. Данное устройство имеет быстрый доступ к информации об указанных предметах.

## Какие Преимущества?

- Выбор страницы при нажатии Кнопки Цветового кода.
- Простой в использовании, постепенный выбор тематического предмета.
- Сокращение времени ожидания.
- Изображение линии статуса страниц внизу экрана, чтобы Вы всегда знали какая кнопка содержит желаемую информацию.

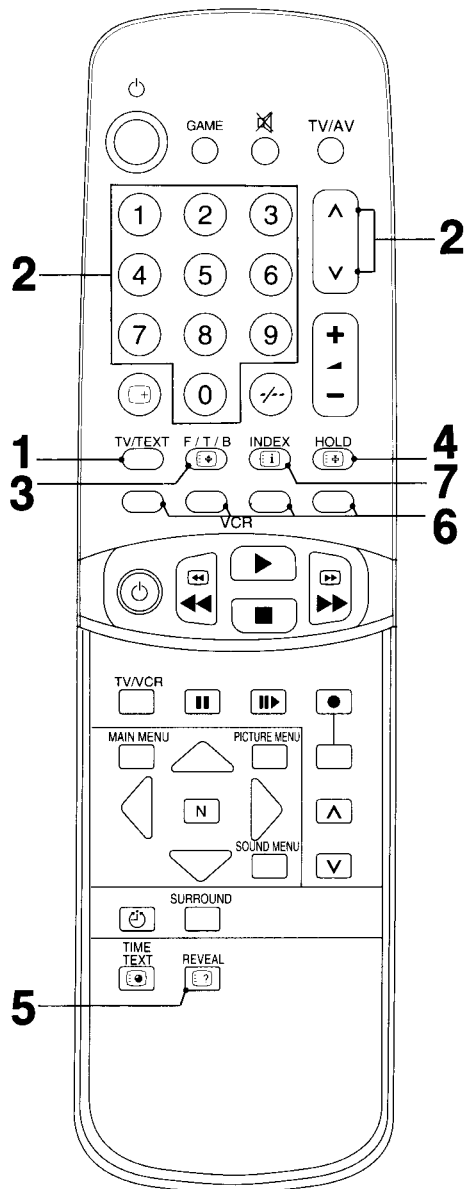

## Операции телетекста

1



**Режим ТВ/Телетекст (TV/TELETEXT)**  
Нажимая Кнопку "TV/TEXT", можно изменить режим ТВ/Телетекст следующим образом.

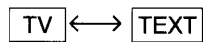

2

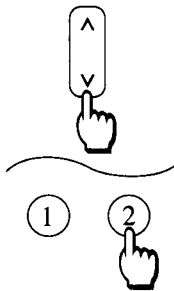

**Выбор Страницы (PAGE SELECT)**  
Страницы можно выбрать двумя методами:  
а) Нажать Кнопки Вверх/Вниз для увеличения или уменьшения номера страницы на один порядок.  
б) Ввести номер страницы, используя кнопки 0-9 на пульте дистанционного управления.

3



**Полная/Верхняя/Нижняя (FULL/TOP/BOTTOM)**  
Нажать для расширения Верхней половины страницы. Нажать еще раз для увеличения Нижней половины страницы. Нажать еще раз для возврата к нормальному размеру страницы (ПОЛНАЯ).

4



**Удержание (HOLD)**  
Нажать для удержания текущей страницы. Нажать еще раз для отмены режима.

5



**Выявление (REVEAL)**  
Нажать для показа скрытых слов, например, страница ответов викторины. Нажать еще раз, чтобы спрятать страницу.

6

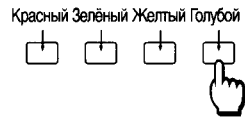

**Кнопки Цветового Кода**  
В режиме "FASTEXT" эти кнопки соответствуют разным цветовым предметам. В режиме "LIST" они соответствуют разным номерам цветowych страниц.

7



**Индекс (INDEX)**  
Нажать кнопку "INDEX" для возврата на главную страницу индекса.

## Операции телетекста

### Доступ к Закодированной Подстранице

Когда информация телетекста превышает одну страницу, потребуется некоторое время для автоматической смены подстраниц, пока не будет найдена нужная Вам подстраница. Можно ввести требуемую страницу и продолжать смотреть нормальную программу, пока требуемая страница не будет найдена.  
Выбрать номер нужной страницы используя Кнопки 0-9.

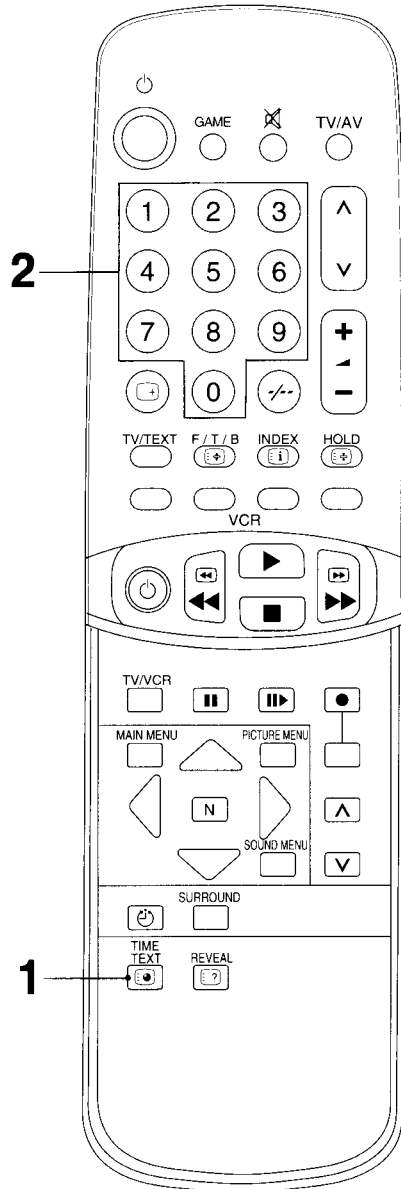

1



Нажать "TIME TEXT", на дисплее высветится "T\*\*\*\*" (в Левом верхнем углу экрана).

2

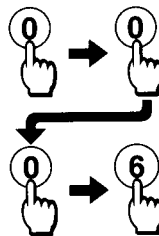

Ввести нужный номер подстраницы до тех пор, пока не исчез индекс "T\*\*\*\*".  
Для выбора страницы 6, ввести 0, 0, 0 и 6.

# Операции для VM

Ваш пульт дистанционного управления сконструирован специально для употребления с wybranными VM фирмы Panasonic/National.



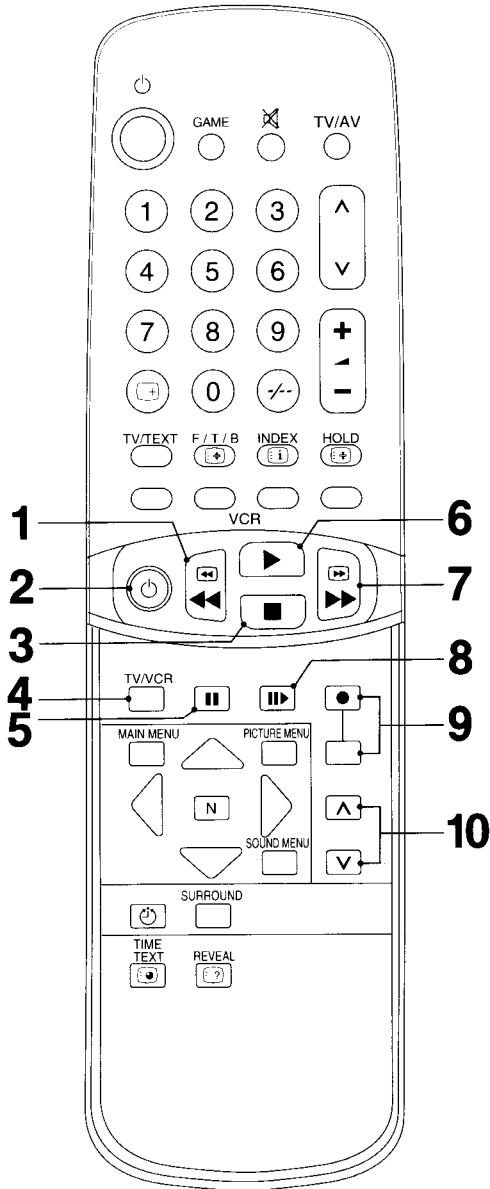

Некоторые модели VM имеют разные функции, поэтому следует обратиться к индивидуальному буклету с инструкцией для того, чтобы убедиться в совместимости.



- |    |  |   |
|----|--|---|
| 1  |  | Кнопка быстрая перемотка назад/просмотр     |
| 2  |  | Кнопка питания VM                           |
| 3  |  | Кнопка останова                             |
| 4  |  | Кнопка выбора TV/VM                         |
| 5  |  | Кнопка Пауза/Стоп-кадр                      |
| 6  |  | Кнопка воспроизведения                      |
| 7  |  | Кнопка быстрой перемотки вперед/реплика     |
| 8  |  | Кнопка продвижения стоп-кадра               |
| 9  |  | Кнопка запись                               |
| 10 |  | Кнопки номера программы вверх и вниз для VM |

# Выявление неисправностей

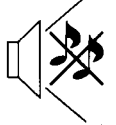
Прежде чем обратиться за техобслуживанием, определить признаки неисправностей и сделать некоторые проверки, как показано ниже.

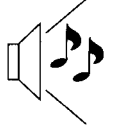
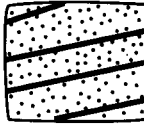
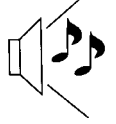
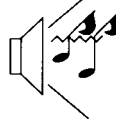
Признаки неисправностей		Проверки
Изображение	Звук	
 <p>“Заснеженное” изображение</p>	 <p>Звук с шумами</p>	Положение антенны, направление или соединение.
 <p>Повторное изображение</p>	 <p>Нормальный звук</p>	Положение антенны, направление или соединение.
 <p>Радиопомехи</p>	 <p>Звук с шумами</p>	Бытовое электрическое оборудование, Автомобили/Мотоциклы, Люминесцентные лампы
 <p>Нормальное изображение</p>	 <p>Нет звука</p>	Громкость (Проверить, не включилась ли функция приглушения на пульте дистанционного управления.)
 <p>Нет изображения</p>	 <p>Нет звука</p>	Не подключен штепсель к розетке переменного тока Не включен выключатель Установка Контрастности и Яркости/Громкости (Проверить нажатием на кнопку питания или готовности на пульте дистанционного управления.)
 <p>Нет цвета</p>	 <p>Нормальный звук</p>	Регулировка цвета
 <p>Скремблированное изображение</p>	 <p>Нормальный или слабый звук</p>	Перенастроить каналы
 <p>Цветные заплата</p>	 <p>Нормальный звук</p>	Магнитные помехи от незаэкранированного оборудования Телевизор передвинут во включённом состоянии Используя кнопку “Main Power” телевизора, выключите его на 30 мин.
 <p>Нет цвета</p>	 <p>Звук с шумами</p>	Звуковая система (См. стр. 28) Цветовая система (См. стр. 29)

# Техническая характеристика

## Источник питания

Переменный ток 220 В, 50/60 Гц

## Потребляемая Мощность

Тип 25

106 Вт

Состояние готовности 6 Вт

Тип 29

113 Вт

Состояние готовности 6 Вт

## Принимаемая Система

Система		Функция
1	PAL B, G, H	Прием телевещания и воспроизведение от видеомагнитофонов
2	PAL D, K	
3	SECAM B, G	
4	SECAM D, K	
5	SECAM K1	
6	NTSC 4.43/5.5 MHz	Воспроизведение от специальных ВМ
7	NTSC 4.43/6.5 MHz	
8	PAL 60 Hz/5.5 MHz	Воспроизведение от специальных дисковых проигрывателей и специальных ВМ
9	PAL 60 Hz/6.5 MHz	

## Принимаемые каналы

Регулярное TV

### ПОЛОСА ОВЧ

2-12 (PAL/SECAM B, K1)

1-12 (PAL/SECAM D)

### ПОЛОСА УВЧ

21-69 (PAL G, H/SECAM G, K, K1)

13-57 (PAL D, K)

### КАБЕЛЬНОЕ ТВ

S1-S20 (OSCAR)

S21-S41 (HYPER)



# Техническая характеристика

## Система настроек

Синтезатор напряжения  
Настройка Автоматического Поиска  
ПОЗ. :100 Положений

## Кинескоп

Весь кинескоп измеренный по диагонали	Тип 25 63 см	Тип 29 72 см
Экран кинескопа измеренный по диагонали	59 см	68 см
Угол отклонения ЭЛТ	108°	108°

## Звуковой выход

8 Вт (Макс.) × 2

## Наушники

Разъем 3,5 мм

## Сопротивление антенны

75 Ом несимметричный коаксиальный кабель

## Видео/звуковой терминалы

AV 1	Вход S-Видео	Y: 1 Vp-p, 75 Ом	AV 2	Вход Видео	Y: 1 Vp-p, 75 Ом
		C: 0.3 Vp-p, 75 Ом			Вход Звуковой
	Вход Видео	1 Vp-p, 75 Ом	Выход монитора	Выход Видео	1 Vp-p, 75 Ом
		Вход Звуковой			Приблиз. 0.4 В

## Поставляемые дополнительные принадлежности

Пульт дистанционного управления (TX-25V80T, TX-29V80T ..... TNQE135)  
(TC-25V80R, TC-29V80R..... TNQE136)

Батарейные элементы R6 (AA) × 2

## Габаритные размеры (Шир. × Гл. × Высот.)

Тип 25  
623 мм × 448 мм × 523 мм

Тип 29  
698 мм × 483 мм × 573 мм

## Вес (масса)

Тип 25  
31.0 Кг (Нетто)

Тип 29  
40.0 Кг (Нетто)

Страна производитель: Япония

### Примечание:

Конструкция и технические характеристики могут изменяться без предварительного уведомления.  
Вес и размеры даны приблизительно.

**Памятка потребителя**

Номер модели и серийный номер этого изделия можно найти на задней крышке. Пожалуйста, запишите этот серийный номер в отведенном для этого месте внизу и сохраните эту книгу с инструкциями вместе с квитанцией от покупки телевизора, как постоянный документ о Вашей покупке, для облегчения поиска в случае кражи или потери, и для гарантийного технического обслуживания.

Номер модели

Серийный номер

---

**Matsushita Electric Industrial Co., Ltd.**

**Мацусита Электрик Индастриал Ко., Лтд.**

Central P.O. Box 288, Osaka 530-8692, Japan

Напечатано в Японии  
S0598