

Panasonic

Инструкция по эксплуатации

Цветной телевизор

TX-21V80T

TC-21V80R



Данная инструкция по эксплуатации является общей для вышеуказанных моделей.

Прочтите данную инструкцию перед эксплуатацией Вашего телевизора и сохраните ее для дальнейшего использования.

TQBC0092

Уважаемые покупатели фирмы Panasonic

Добро пожаловать в семью потребителей продукции фирмы Panasonic. Мы надеемся, что Ваш новый телевизор будет доставлять Вам удовольствие в течение многих лет.

Чтобы получить максимум того, чему способен Ваш новый телевизор, прочитайте пожалуйста эту Инструкцию, прежде чем делать какие-либо настройки, а потом сохраните её для дальнейших справок.

Сохраните также квитанцию о покупке и внесите номер модели и серийный номер аппарата в предусмотренное место на задней обложке этой Инструкции.

Содержание

Предостережения и предосторожности	4
Перед использованием данного телевизора	6
Подключение кабеля антенны к входной клемме RF	6
Подключение штепселя питания к розетке на стене	7
Как включить телевизор	7
Установка батарей	8
Расположение контрольных кнопок	9
Соединения	12
Схема последовательности операций основного меню	14
Процедура настройки	16~23
Автоматический поиск	16
Ручной поиск	18
Точная настройка	20
Как отменить функцию точная настройка	21
Переключить номера программы	22
Как отменить функцию пропуска	23
Общие операции	
Как включать и выключать питание/режим готовности	24
Выбор номера программы	24
Прямой выбор номера программы	24
Выбор режима TV/AV	24
Регулировка громкости	25
Кнопка приглушения звука	25
Кнопка повторного вызова	25
Кнопка отключения таймера	25
Выбор звуковой системы	26
Выбор цветовой системы	27
Усовершенствованные операции	
Операция меню изображения	28
Операция меню характерных функций	30
Операция меню языка	31
Операции телетекста (Для TX-21V80T)	32~34
Операция VM	35
Выявление неисправностей	36
Техническая характеристика	37



Предостережения и предосторожности

“Установленный производителем в порядке п. 2 ст. 5 Федерального Закона РФ “О защите прав потребителей” срок службы для данного изделия равен 7 годам с даты производства при условии, что изделие используется в строгом соответствии с настоящей инструкцией по эксплуатации и применимыми техническими стандартами.”





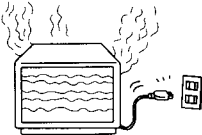

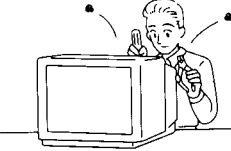
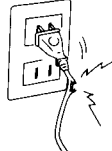
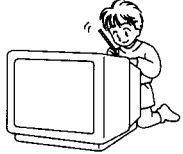
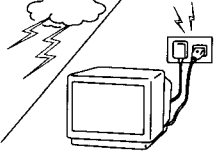
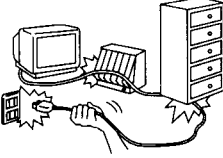
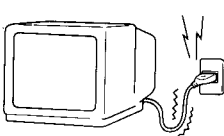
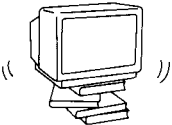
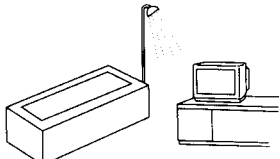
Предостережение: Означает возможность смерти или серьезной травмы.

Предосторожность: Означает возможность травмы, или повреждение только имущества.

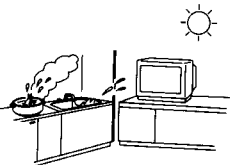
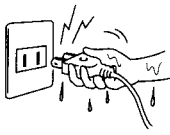
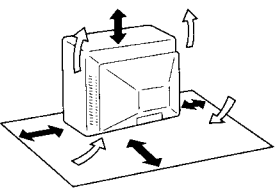
Предостережения

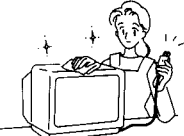
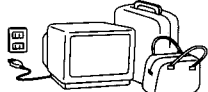
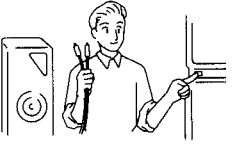
	<p>Отключить штепсель питания от стенной розетки в любом случае неисправности (нет изображения на экране, нет звука, странные звуки, дым или необычные запахи исходящие от аппарата). Отсоединить штепсель питания, если инородное тело или вода попали в аппарат или, если аппарат уронили или корпус поврежден.</p>		<p>НЕ СТАВИТЬ ни один из нижеуказанных предметов на телевизор: цветочные вазы, цветочные горшки, чашки, мелкие металлические предметы или емкости содержащие косметику, химические вещества или воду.</p>
	<p>НЕ УДАЛЯТЬ заднюю крышку аппарата, так как это открывает доступ к токонесущим частям и компонентам находящимся под высоким напряжением.</p>		<p>НЕЛЬЗЯ ПОЛЬЗОВАТЬСЯ поврежденным шнуром питания или штепселем, или штепселем неплотно входящим в розетку.</p>
	<p>НЕ ВСТАВЛЯТЬ инородные предметы (металлические или легковоспламеняющиеся предметы).</p>		<p>Обратиться к торговому агенту, чтобы Вам установили антенну.</p>
	<p>БУДЬТЕ ОСТОРОЖНЫ, чтобы не повредить шнур питания.</p>		<p>НЕЛЬЗЯ ПОЛЬЗОВАТЬСЯ напряжением отличным от указанного на аппарате. Убедитесь, что изделие надлежащим образом и надежно подключено к источнику электропитания. Это, а также использование стабилизатора для стран с неустойчивым электроснабжением снижает риск возникновения пожара вследствие колебания напряжения в сети.</p>
	<p>НЕ УСТАНАВЛИВАТЬ аппарат на неустойчивой основе.</p>		<p>Нельзя пользоваться аппаратом рядом с источником воды, например, возле ванны и т.п..</p>

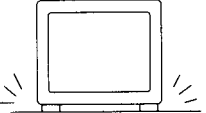
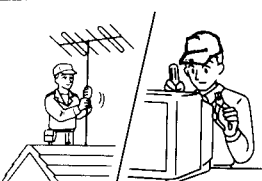
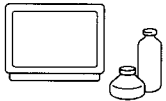
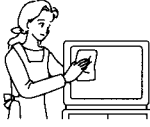
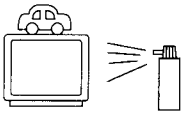
Предостережения и предосторожности

 Предостережения			
	<p>НЕ РАЗМЕЩАТЬ аппарат во влажных или пыльных местах, или в местах открытых дыму или пару. НЕ РАЗМЕЩАТЬ в местах попадания прямого солнечного света и возле источников тепла.</p>		<p>НЕ ТРОГАТЬ штепсель мокрыми руками.</p>
	<p>Для предотвращения повреждения электрических компонентов необходима соответствующая вентиляция; мы рекомендуем, чтобы расстояние между телевизором и предметами было со всех сторон не менее 10 см (↔), даже, если телевизор помещен в шкаф или между полками.</p>		<p>НЕ ВСТАВАТЬ, или не помещать тяжелые предметы на телевизор. Особую осторожность должны проявлять семьи, где есть маленькие дети.</p>
	<p>Перед чисткой, следует отсоединить штепсель питания от стенной розетки.</p>		<p>Отсоединить штепсель питания от розетки, если Вы не будете пользоваться аппаратом продолжительное время. Не оставляйте без присмотра.</p>
	<p>Выключить питание "ВЫКЛ" перед подсоединением к другому электрооборудованию.</p>		<p>НЕ ТРЯСТИ телевизор.</p>
	<p>Разместить в безопасном месте.</p>		<p>Необходимо, чтобы антенну установила фирма, продавшая аппарат. Пользуйтесь услугами только квалифицированных и уполномоченных сервисных мастерских. Ремонт у неуполномоченных лиц запрещен.</p>
<p>Чистка: В разумные сроки производите чистку в уполномоченном сервисном центре.</p>			
	<p>Аппарат содержит много пластмассовых частей. Поэтому НЕЛЬЗЯ пользоваться бензином, разбавителями или другими химическими средствами для чистки аппарата.</p>		<p>Пыль накапливается на экране телевизора. Поэтому, время от времени надо чистить экран мягкой тканью. Если Вы используете химически пропитанную ткань, то надо тщательно соблюдать инструкцию приложенную к ткани.</p>
	<p>ИЗБЕГАТЬ попадания на аппарат инсектицидов или других летучих веществ. НЕ ДОПУСКАТЬ контакта аппарата с резиновыми или виниловыми продуктами в течение длительного времени.</p>		<p>Удалить грязь и пятна мягкой тканью. Даже если телевизор сильно загрязнен, нельзя наносить очиститель непосредственно на аппарат. Смочить ткань в растворе нейтрального очистителя разбавленного водой. Затем отжать ткань, тщательно вытереть телевизор и в конце вытереть его сухой тканью.</p>

Перед использованием данного телевизора

Подключение кабеля антенны к входной клемме RF

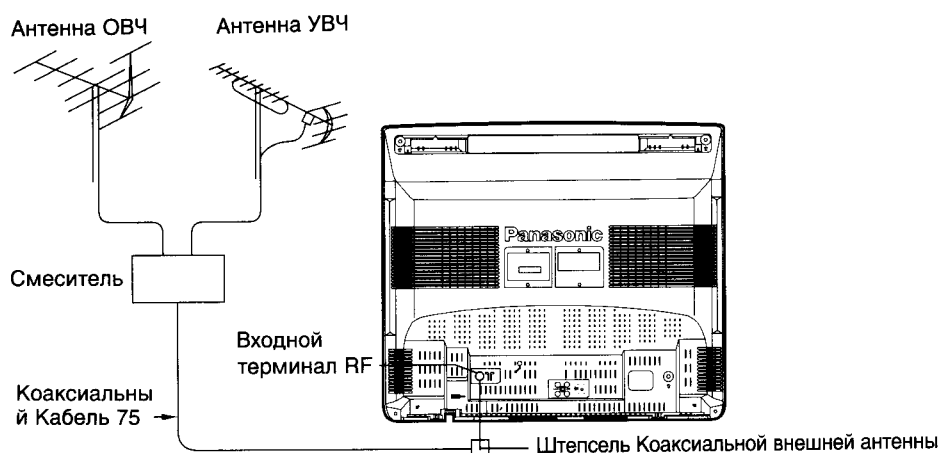

Для получения оптимального качества изображения и звука необходимы внешняя антенна, соответствующий кабель (коаксиальный 75 Ом) и соответствующий терминальный штепсель.

Если используется унифицированная антенная система, Вам может понадобиться соответствующий кабель и штепсель для соединения стенной антенной розетки с телевизионным приемником.

Местный центр по техобслуживанию телевизоров или торговый агент смогут помочь Вам в приобретении правильной антенной системы, соответствующей Вашей местности, а также всех необходимых приспособлений.

Все дела, связанные с установкой антенны, усовершенствованием существующих систем или необходимых приспособлений, а также все расходы идут за счет покупателя.

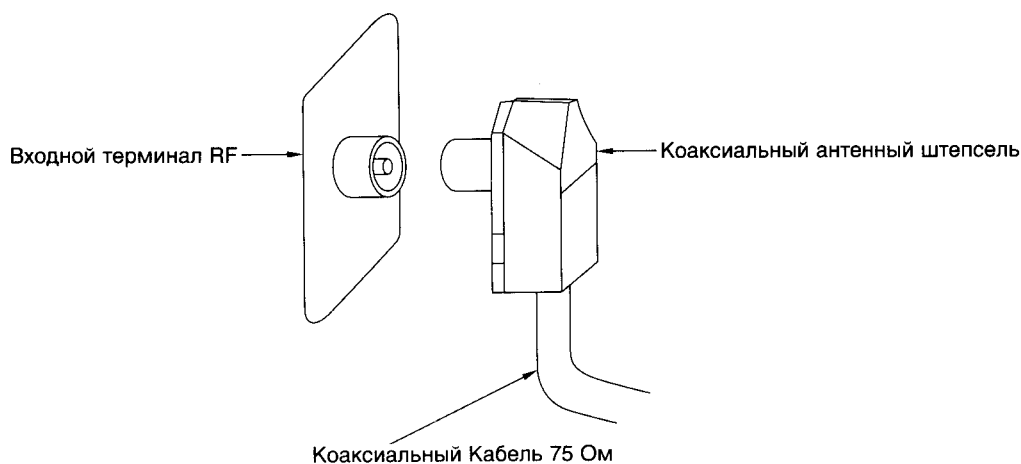

Перед использованием данного телевизора

Подключение штепселя питания к розетке на стене

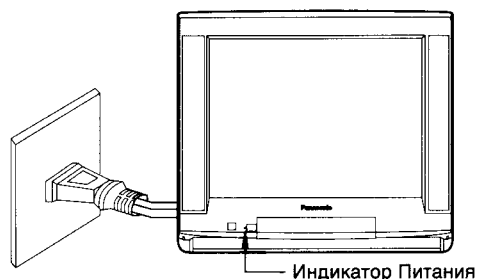

Примечание:
Типы штепселей питания различаются в разных государствах. По этой причине штепсель, показанный на рисунке слева, возможно, не будет совпадать с типом штепселя, которым оборудован ваш аппарат.

Как включить телевизор

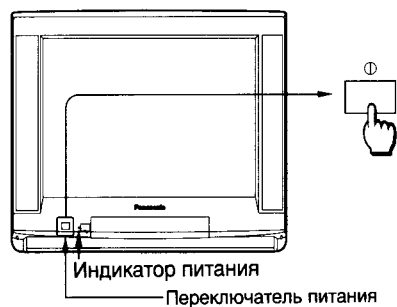

Нажать переключатель питания на телевизоре для включения ТВ.

Загорится индикатор питания. (красный свет)

Примечание:
(1) Когда ТВ находится в состоянии готовности (см. стр. 24), то его можно включить нажатием Кнопки "Питание(Готовность)", любой Кнопки (0-9) "Прямой Выбор Номера Программы" и Кнопок Номер Программы Вверх и Вниз на ТВ или Пульте ДУ.

Перед использованием данного телевизора

Установка батарей

1

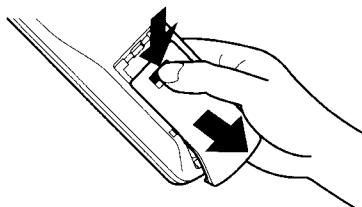

Открыть крышку.
Чтобы открыть крышку, слегка надавите на нее и потяните вниз.

2

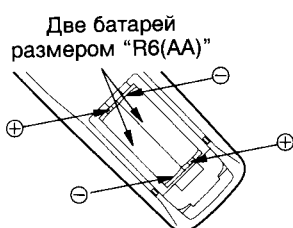

Батареи: Использовать две батареи размером "R6 (AA)".
Вставить батареи, убедившись, что полярности правильно совмещены.
Это можно определить по символам "+" и "-" как на батареях, так и внутри батарейного отсека.

3

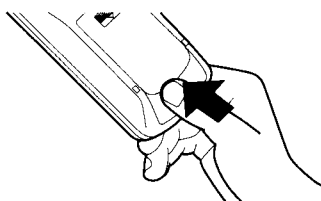

Установить крышку.

Не следует использовать перезаряжающиеся батареи (Ni-Cd).
Они немного отличаются по форме и действию и не смогут обеспечить желаемой функции.

Предосторожности с батареями

Неправильное использование батарей может вызвать утечку электролита, который является причиной коррозии передатчика дистанционного управления или причиной разрыва батарей.

Старые батареи

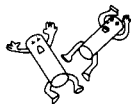

Заменять оба батарейных элемента одновременно

Новые батареи



Не совмещать батареи разных типов
(щелочные с угольноцинковыми и т.д.)



Запрещается подзаряжать.

Расположение контрольных кнопок

За деталями обращаться к страницам отмеченными символом ●.

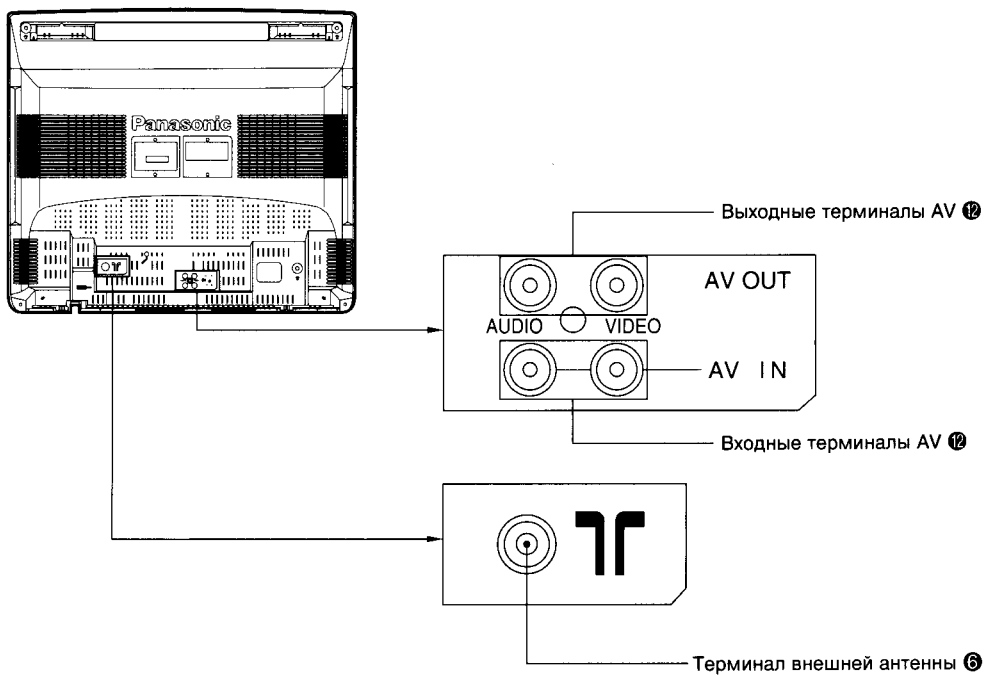
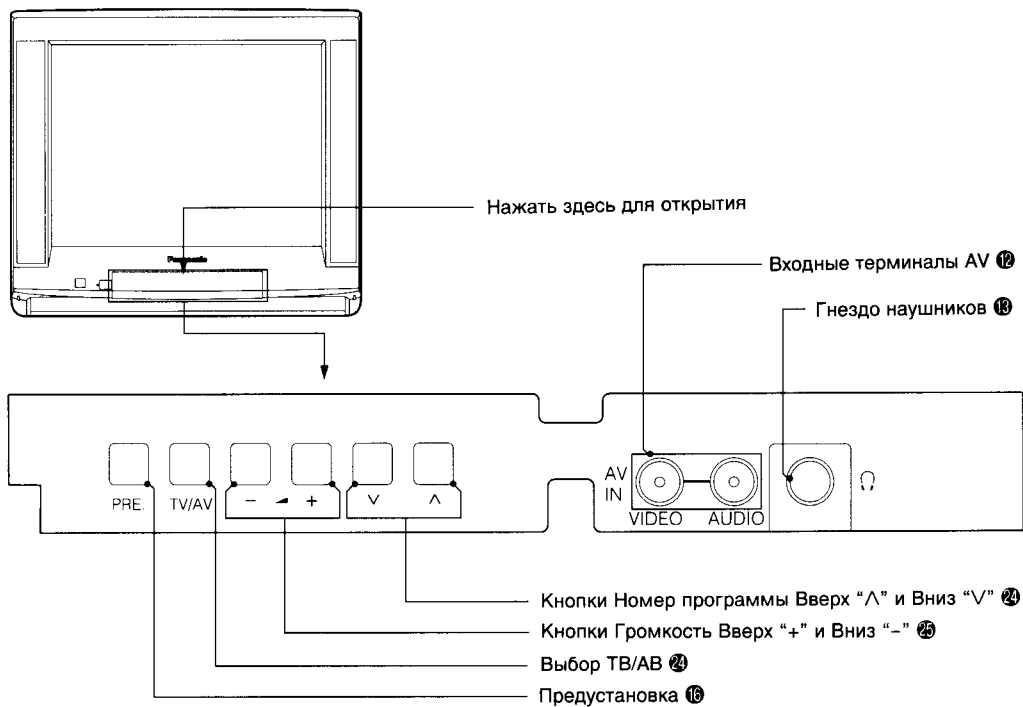

Расположение контрольных кнопок

Дистанционное управление

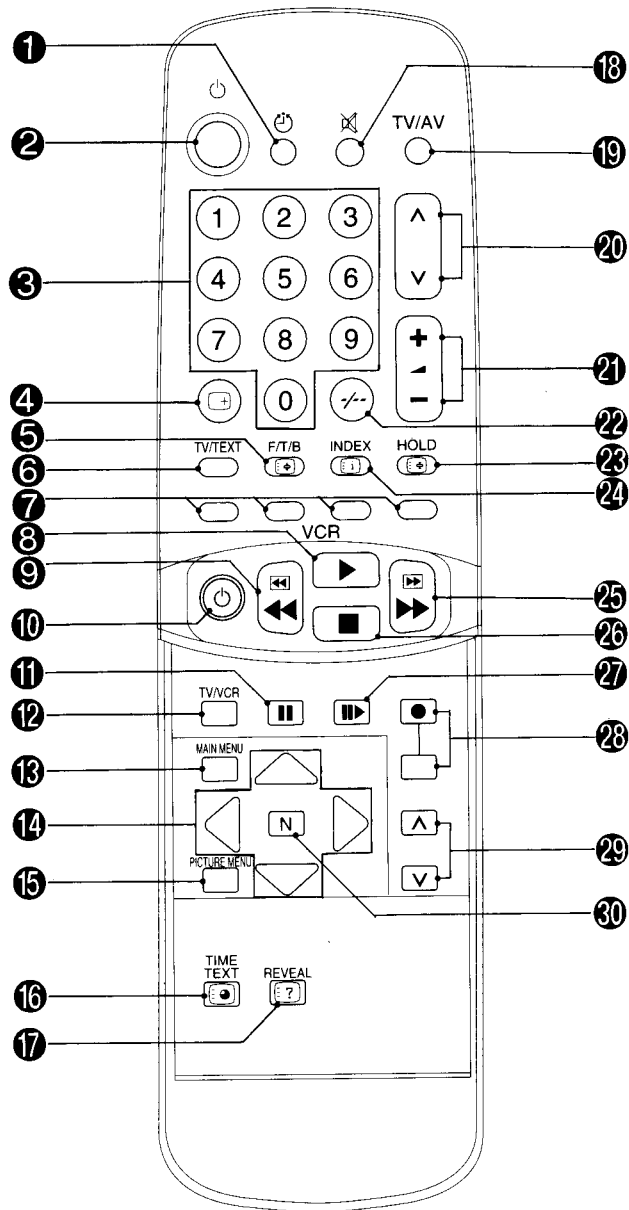

Примечание:

- (1) На данном рисунке показан пульт ДУ для модели TX-21V80T.
(Номер модели пульта ДУ - TNQE133)
- (2) Кнопки операции ТЕКСТ отсутствуют для модели TC-21V80R.

Расположение контрольных кнопок

Номер позиции	Функция	См. стр.	Номер позиции	Функция	См. стр.
1	Выбор выключения (OFF) таймера	25	16	Временной текст	34
2	Питание (Готовность)	24	17	Выявление ТЕКСТА	33
3	Прямой выбор номера программы	24	18	Приглушение звука	25
4	Повторный вызов	25	19	Выбор режима ТВ/АВ	24
5	Кнопка выбора ТЕКСТ Полный/Верхний/Нижний	33	20	Номер программы Вверх и Вниз	24
6	Выбор ТВ/ТЕКСТ	33	21	Громкость Вверх и Вниз	25
7	Кнопки закодированного цвета текста	33	22	Выбор двухзначного номера программы	24
8	Воспроизведение VM	35	23	Удерживание текста	33
9	Перемотка/Просмотр VM	35	24	Индекс текста	33
10	Питание VM	35	25	Быстрая перемотка вперед/ Реплика VM	35
11	Пауза/Стоп-кадр VM	35	26	Останов VM	35
12	Выбор ТВ/VM	35	27	Продвижение стоп-кадра VM	35
13	Кнопка основного меню	14	28	Запись VM	35
14	Кнопки положений	14	29	Номер программы VM Вверх и Вниз	35
15	Меню изображения	28	30	Нормализация	29

Соединения

Как подсоединить Входные/Выходные клеммы "AV".

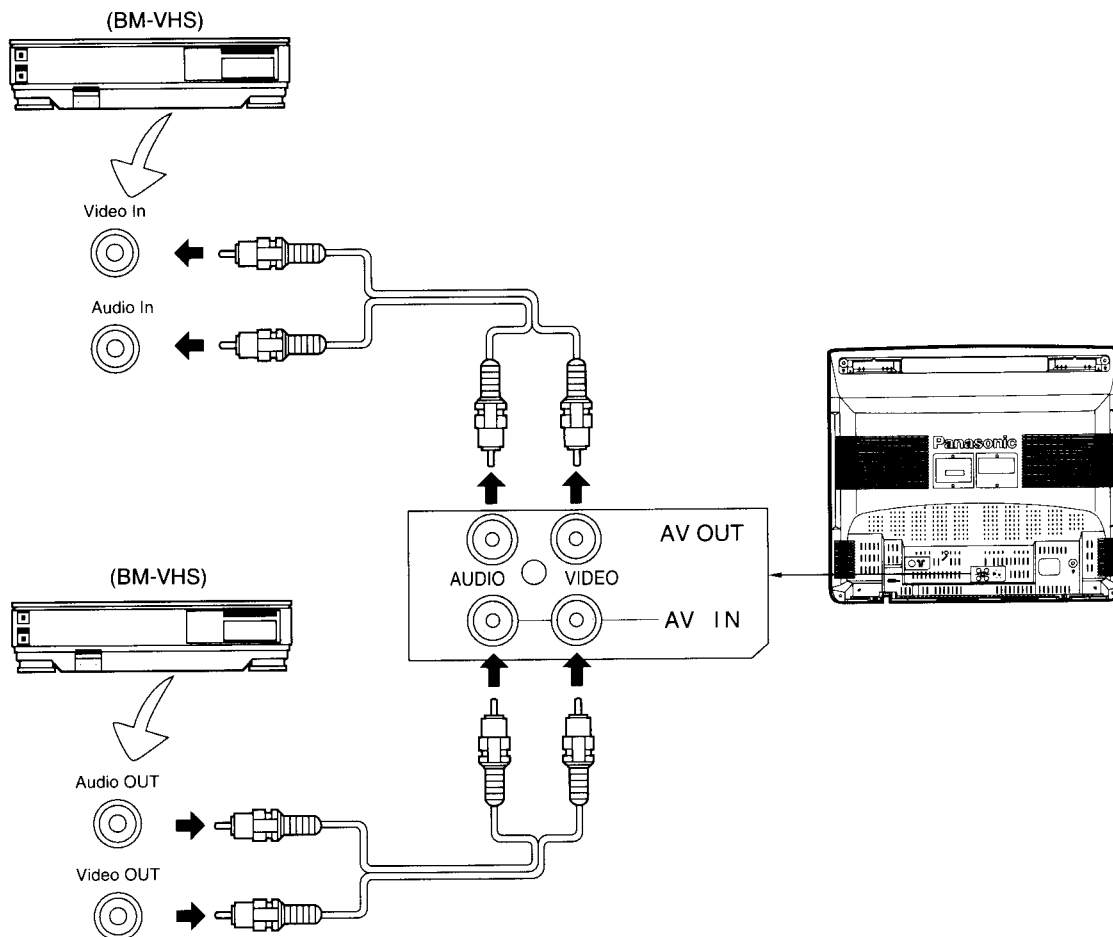

Примечание:

Когда выбран режим AV, и этот режим AV не имеет входного сигнала изображения, то фоновый цвет экрана телевизора изменится (Это случится только тогда, когда включена функция Синий фон; обратитесь за подробностями к стр. 30.)

Соединения

Соединение наушников

Подсоедините наушники следующим образом.

Если штексель наушников вставить в гнездо наушников, то все громкоговорители автоматически отключаются, функционируют только основные наушники.



Схема последовательности операций основного меню

Если нажать кнопку "MAIN MENU" во время изображения Основного Меню, то ТВ вернется в нормальный режим просмотра. Если нажать кнопку "MAIN MENU" во время изображения отдельного Меню (КАРТИНКА, ЗВУК, ФУНКЦИИ), то ТВ вернется в режим Основного Меню.





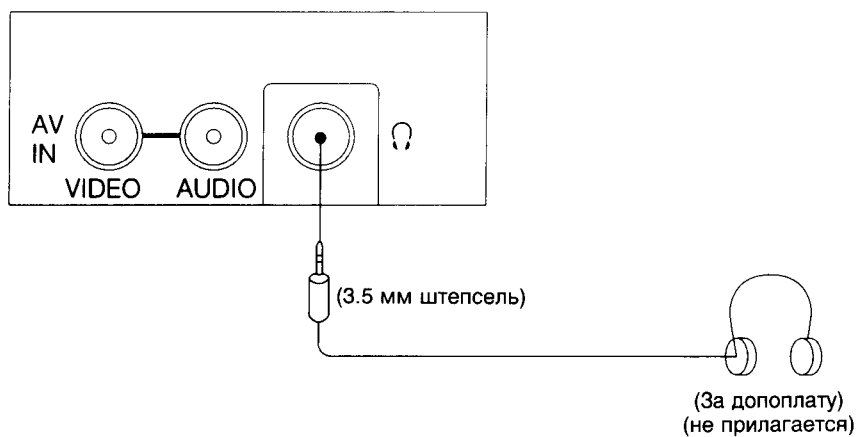





Нажать	MAIN MENU 		
Выбрать			
Нажать			
Индикация на экране			
Нажать			
Индикация на экране (Например)	     	 	  

Схема последовательности операций основного меню

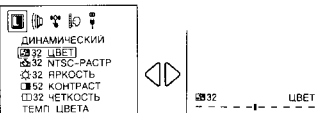
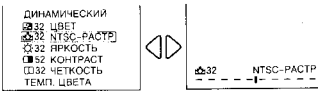
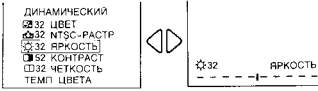
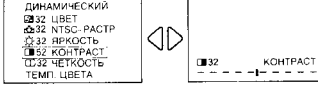
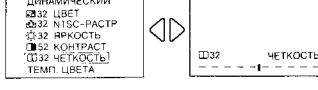
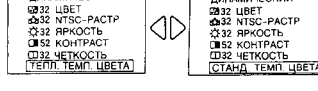
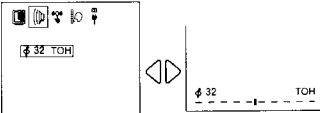

Процедура настройки

Автоматический поиск

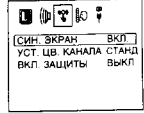
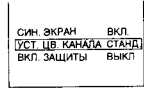
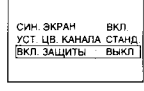
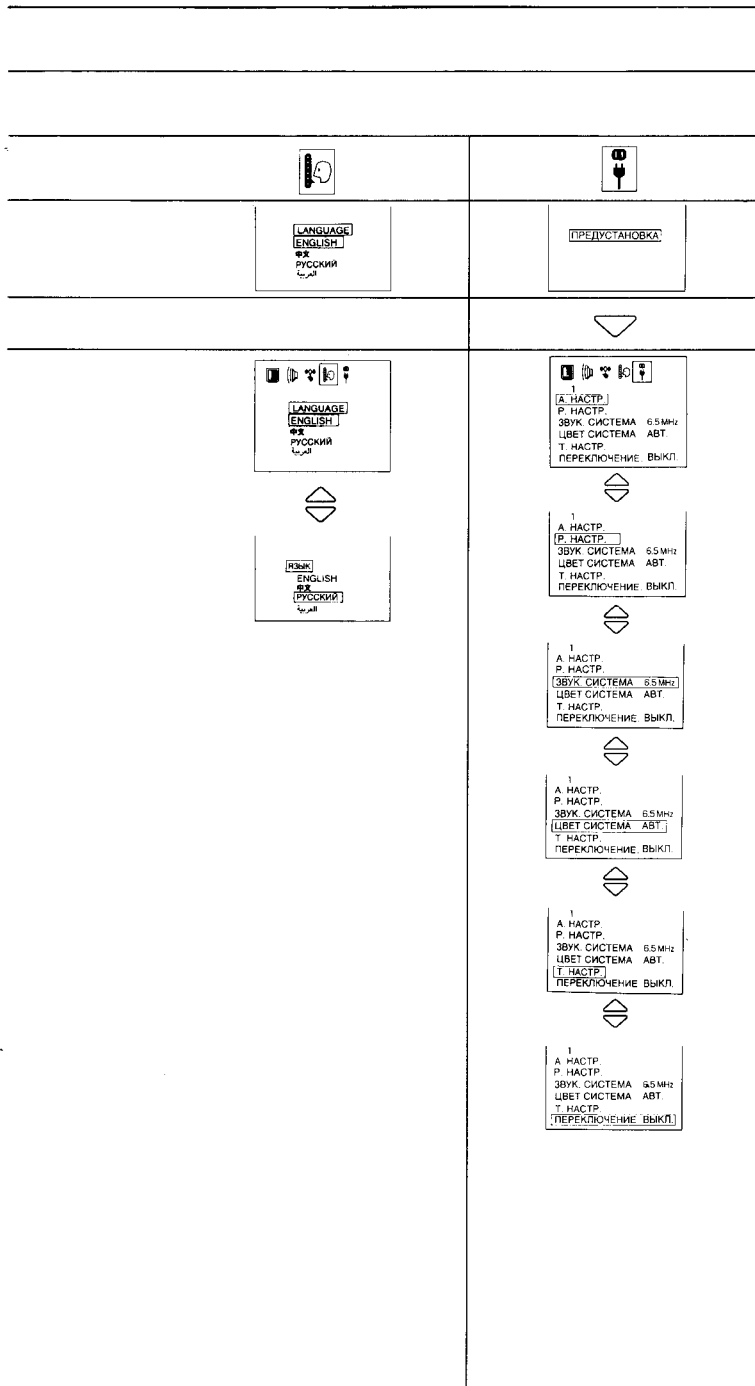
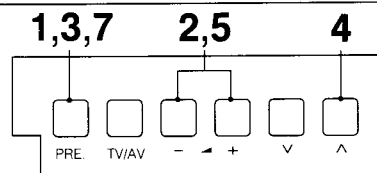

(Телевизор)

ИЛИ

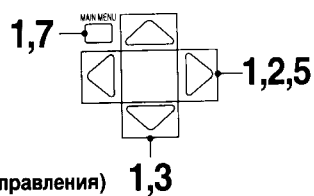

(Пульт Дистанционного Управления) 1,3

Данный ТВ использует автоматический поиск для определения был ли послан телевещательный сигнал, который он может принять, и автоматически подготовиться к тому, чтобы выбор канала соответствовал как режиму выбора положений, так и режиму прямого выбора.

1 Нажать Кнопку "PRE." (ПРЕДУСТАНОВКА).

Нажимать Кнопки "MAIN MENU" (ОСНОВНОЕ МЕНЮ) и "Положения" до тех пор, пока Меню Предустановки не выберет "АВТО НАСТР".

1
A. НАСТР.
P. НАСТР.
ЗВУК. СИСТЕМА 6.5MHz
ЦВЕТ СИСТЕМА АВТ.
T. НАСТР.
ПЕРЕКЛЮЧЕНИЕ. ВЫКЛ.

Состояние Автоматический Поиск "АВТО НАСТР".

2 Нажать Кнопку Громкость Вверх "+".

Нажать Кнопку Положение Правое ">".

1
A. НАСТР. VL
-----|-----

Начало Поиска.

Наилучшее положение настройки автоматически запоминается.



1
A. НАСТР.
P. НАСТР.
ЗВУК. СИСТЕМА 6.5MHz
ЦВЕТ СИСТЕМА АВТ.
T. НАСТР.
ПЕРЕКЛЮЧЕНИЕ. ВКЛ.

3 Нажать Кнопку "PRE." (ПРЕДУСТАНОВКА) дважды.

Нажать Кнопку Положение Вниз "V" дважды.

2
A. НАСТР.
P. НАСТР.
ЗВУК. СИСТЕМА 6.5MHz
ЦВЕТ СИСТЕМА АВТ.
T. НАСТР.
ПЕРЕКЛЮЧЕНИЕ. ВЫКЛ.

4 Подтвердить состояние звука каждого Номера Программы используя Кнопку Номер Программы Вверх "^".



2
A. НАСТР.
P. НАСТР.
ЗВУК. СИСТЕМА 6.5MHz
ЦВЕТ СИСТЕМА АВТ.
T. НАСТР.
ПЕРЕКЛЮЧЕНИЕ. ВЫКЛ.

Если Звук не ясен или нет звука вообще для Номера Программы, то надо следовать следующему Пункту 5.

Процедура настройки

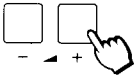
- 5**  Если необходимо, нажать кнопку Громкость Вверх “+” или Вниз “-”, для улучшения качества звука.

2
А. НАСТР.
Р. НАСТР.
ЗВУК. СИСТЕМА 6.5MHz
ЦВЕТ СИСТЕМА АВТ.
Т. НАСТР.
ПЕРЕКЛЮЧЕНИЕ. ВЫКЛ.

Индикатор Звуча изменяется следующим образом.

5.5MHz ↔ 6.5MHz

-  При необходимости, нажмите Кнопку Положение Левое “<” или Правое “>” для улучшения качества Звуча.

- 6**  Использовать кнопку Номер Программы Вверх “^” для последовательной проверки каждой станции.
При необходимости, повторить операцию 4 и 5 для каждого Номера программы.

- 7**  После настройки всех станций, нажать Кнопку “PRE.” (ПРЕДУСТАНОВКА) 4 раза.

-  После настройки всех станций, нажмите Кнопку “MAIN MENU” (ОСНОВНОЕ МЕНЮ) дважды.

1

Это вернёт телевизор в нормальный режим просмотра.
Расположение памяти Номера Программы.

Полезный совет

- Если нет ясного изображения с правильными цветами, когда принимается телевещательный или AV сигнал, то следует обратиться к операции “Выбор цветовой системы” на стр. 27.
- После окончания автоматического поиска, нажмите кнопку “PRE.” (ПРЕДУСТАНОВКА) на ТВ или кнопку Положение Вниз “V” на пульте ДУ дважды, и затем нажмите следует нажать кнопку Номер программы “Вверх” для подтверждения состояния настройки для каждого номера программы. Если какие-то номера программы не используются, то такие номера программы можно пропустить. Обратиться к операции пропуск номера программы на стр. 22.
- Повторное нажатие кнопки “PRE.” (ПРЕДУСТАНОВКА) меняет продварительно установленное меню следующим образом:

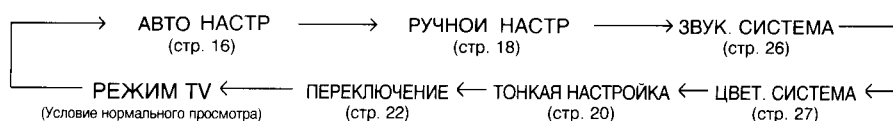

Процедура настройки

Ручной поиск

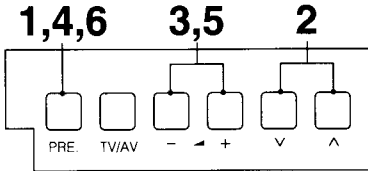

(Телевизор)

ИЛИ

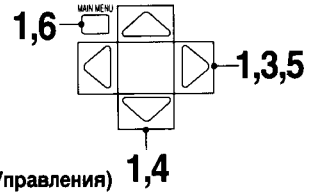

(Пульт Дистанционного Управления) 1,4

1



Нажать Кнопку "PRE."
(ПРЕДУСТАНОВКА) 2 раза.

1
A. НАСТР.
P. НАСТР.
ЗВУК. СИСТЕМА 6.5 MHz
ЦВЕТ СИСТЕМА АВТ.
T. НАСТР.
ПЕРЕКЛЮЧЕНИЕ. ВЫКЛ.

Состояние Ручной Поиск
"РУЧНОЙ НАСТР".

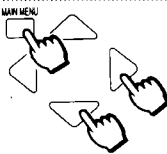

Нажимать Кнопки "MAIN MENU" (ОСНОВНОЕ МЕНЮ) и "Положения" до тех пор, пока Меню Предустановки не выберет "РУЧНОЙ НАСТР"

2



Нажать Кнопку Номер Программы Вверх "∧" или Вниз "∨".

2
A. НАСТР.
P. НАСТР.
ЗВУК. СИСТЕМА 6.5 MHz
ЦВЕТ СИСТЕМА АВТ.
T. НАСТР.
ПЕРЕКЛЮЧЕНИЕ. ВЫКЛ.

Выбрать нужный Номер Программы.



3

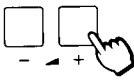

Нажать Кнопку Громкость Вверх "+" или Вниз "-".
Громкость Вверх "+":
Следующий восходящий Канал.
Громкость Вниз "-":
Следующий нисходящий Канал.

1
P. НАСТР. VL

Начало Поиска.

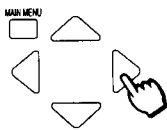

Нажать Кнопку Положение Левое "<" или Правое ">".
Положение ">": Следующий восходящий номер Канала
Положение "<": Следующий нисходящий номер Канала

1
A. НАСТР.
P. НАСТР.
ЗВУК. СИСТЕМА 6.5 MHz
ЦВЕТ СИСТЕМА АВТ.
T. НАСТР.
ПЕРЕКЛЮЧЕНИЕ. ВЫКЛ.

Наилучшее положение настройки автоматически запоминается.

4

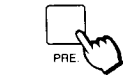

Нажать Кнопку "PRE."
(ПРЕДУСТАНОВКА).

2
A. НАСТР.
P. НАСТР.
ЗВУК. СИСТЕМА 6.5 MHz
ЦВЕТ СИСТЕМА АВТ.
T. НАСТР.
ПЕРЕКЛЮЧЕНИЕ. ВЫКЛ.

Состояние "ЗВУК. СИСТЕМА".

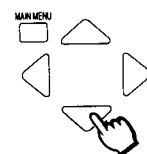

Нажать Кнопку Положение Вниз "∨".

Процедура настройки

5

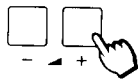

Если звук не ясен или нет звука вообще в положении Номера Программы, надо нажать Кнопку Громкость Вверх “+” или Вниз “-”.

2
A. НАСТР.
P. НАСТР.
ЗВУК СИСТЕМА 6.5MHz
ЦВЕТ СИСТЕМА АВТ.
T. НАСТР.
ПЕРЕКЛЮЧЕНИЕ. ВЫКЛ.

Вы можете улучшить качество Звуча.

Звуковой индикатор изменится следующим образом.

5.5MHz ↔ 6.5MHz

MAIN MENU

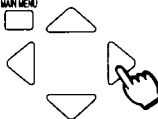

Если звук неясен или нет звука вообще для Положения Номера Программы, нажмите Кнопку Положение Левое “<” или Правое “>”.

6



Нажать Кнопку “PRE.” (ПРЕДУСТАНОВКА) 4 раза.

MAIN MENU



Нажать дважды Кнопку “MAIN MENU” (ОСНОВНОЕ МЕНЮ).

2

Это вернёт телевизор в нормальный режим просмотра.



Полезный совет

- (1) Если нет ясного изображения даже тогда, когда принимается телевещательный или AV сигнал, то следует обратиться к операции “Выбор цветовой системы” на стр. 27.
- (2) После окончания ручного поиска, следует нажать кнопку Номер программы “Вверх” для подтверждения состояния настройки для каждого номера программы. Если номера программ не используются, то такие номера программ можно пропустить. Обратиться к операции пропуска номера программы на стр. 22.
- (3) При использовании ВМ без входного/выходного видео и звукового терминалов, для удобства надо подсоединить внешнюю кабельную антенну как указано в инструкции по эксплуатации для ВМ, и установить устанавливаемый канал на программный № “0”. В этом случае, надо произвести ручной поиск, предварительно установив цветовую и звуковую системы. В дальнейшем, в многосистемных ВМ, намного удобнее устанавливать устанавливаемый канал на несколько программных Номеров.

Процедура настройки

Точная настройка

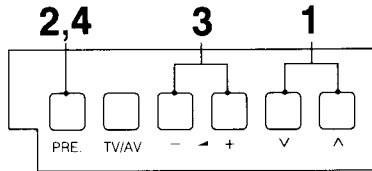

(Телевизор)

ИЛИ

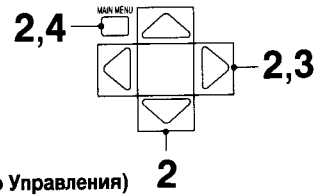

(Пульт Дистанционного Управления) 2

При нормальных условиях приема данная функция не требуется или не обязательна. Однако, в районах со слабым приемом или с постоянными радиопомехами, небольшая настройка может улучшить качество изображения и звука.

1

Выбрать канал, требующий улучшения настройки, используя кнопку Номер программы Вверх "▲" или Вниз "▼".

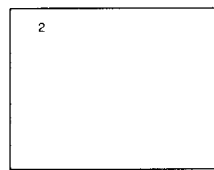

Выбрать нужный Номер Программы.

2

Нажать 5 раз Кнопку "PRE." (ПРЕДУСТАНОВКА), устанавливая предустановку меню в "ТОЧНАЯ НАСТРОЙКА".

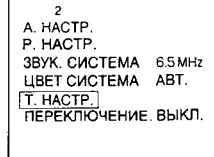

Состояние Точная Настройка.

3

Нажимать Кнопки "MAIN MENU" и "Положения" до тех пор, пока Меню Предустановки не выберет "ТОЧНАЯ НАСТРОЙКА".

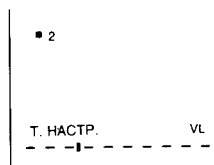

Начало Точной Настройки.

3

Нажать и удерживать кнопку Громкость Вверх "+" или Вниз "-" до тех пор, пока не будет приниматься ясное изображение.

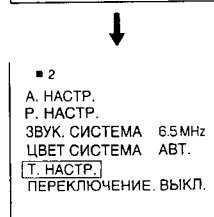

Функция AFC (ATH) деактивируется. Слева от номера программы появится символ "■".

3

Нажать и удерживать Кнопку Положение Левое "<" или Правое ">" до получения ясного изображения.

4

Нажать кнопку предустановки "PRE." (ПРЕДУСТАНОВКА) дважды.

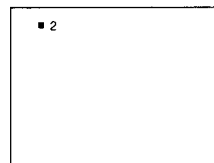

Это вернет телевизор в нормальный режим просмотра.

4

Нажать дважды Кнопку "MAIN MENU".

Процедура настройки

Как отменить функцию точная настройка

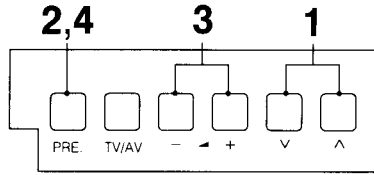

(Телевизор)

ИЛИ

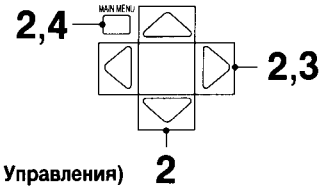

(Пульт Дистанционного Управления)

Отмена точной настройки, сделанной ранее (вручную), суть включение заново функции (Автоматическая регулировка частоты приёма) AFC, известная также как (Автоматическая точная настройка) AFT. Реактивация автоматической точной настройки означает возврат телевизора на автоматическую настройку к оптимальному состоянию настройки для номера программы.

1 Выберите "Отмена APЧ" (Автоматической Регулировки Частоты Приёма) ("AFC OFF") номера программы, которую Вы хотите вернуть к автоматической регулировке частоты приёма (тем самым, отменив ручную точную настройку).

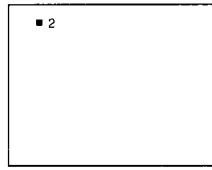

"Отмена APЧ" (Автоматической Регулировки Частоты Приёма) ("AFC OFF") номера программы отражаются символом "■" слева от номеров программы на экране.

2 Нажать кнопку предустановки "PRE." (ПРЕДУСТАНОВКА) 2 раза, устанавливая меню предустановки в режим "РУЧНОЙ НАСТР.".

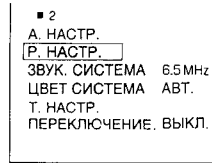

Состояние Ручной Поиск.

Нажимать Кнопки "MAIN MENU" (ОСНОВНОЕ МЕНЮ) и "Положения" до тех пор, пока Меню Предустановки не выберет "РУЧНОЙ НАСТР.".

3 Нажать кратковременно кнопку Громкость Вверх "+" и далее Вниз "-".

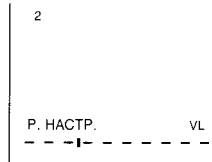

Наилучшее положение настройки автоматически запоминается. (Другими словами, режим ручной настройки отменяется, и затем опять восстанавливается.)

Нажать кратко Кнопку Положение Левое "<" или Правое ">".

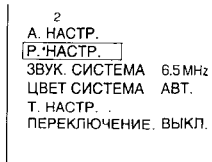

4 Нажать кнопку предустановки "PRE." (ПРЕДУСТАНОВКА) 5 раз.

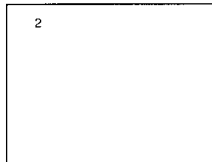

Это вернет телевизор в нормальный режим просмотра.

Нажать дважды Кнопку "MAIN MENU" (ОСНОВНОЕ МЕНЮ).

Процедура настройки

Переключные номера программы

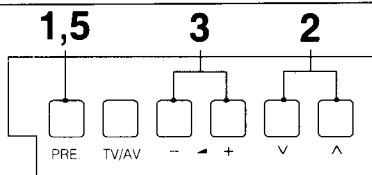

(Телевизор)

ИЛИ

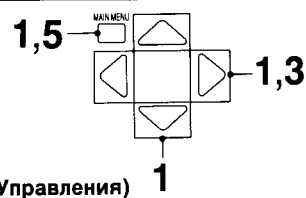

(Пульт Дистанционного Управления) 1

Возможно пропустить номера программ, появляющиеся на экране, на которые настроены ТВ станции. Данная функция срабатывает только тогда, когда номера программ выбираются нажатием кнопки номер программы Вверх или Вниз на телевизоре или пульте дистанционного управления.

1



Нажать кнопку "PRE." (ПРЕДУСТАНОВКА) 6 раз устанавливая меню предустановки в "ПЕРЕКЛЮЧЕНИЕ".

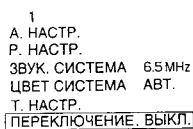

Состояние Переключение Канала.

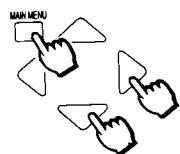

Нажимать Кнопку "MAIN MENU" (ОСНОВНОЕ МЕНЮ) и "Положения" до тех пор, пока Меню Предустановки не выберет "ПЕРЕКЛЮЧЕНИЕ".

2

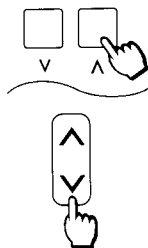

Выбрать номер программы для пропуска, нажимая кнопку Номер программы Вверх "Λ" или Вниз "V".

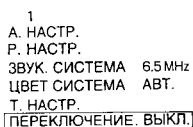

3

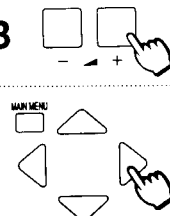

Нажать кнопку Громкость Вверх "+" или Вниз "-".

Нажать Кнопку Положение Левое "<" или Правое ">".

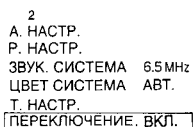

На дисплее изображение "ВЫКЛ" заменяется на "ВКЛ".

4



Повторить операции 2 и 3 для оставшихся номеров программы, к которым Вы хотите применить функцию пропуска.

5



После завершения операции пропуска, нажать на кнопку предустановки "PRE." (ПРЕДУСТАНОВКА).



После завершения Операции Пропуска нажать дважды Кнопку "MAIN MENU" (ОСНОВНОЕ МЕНЮ).

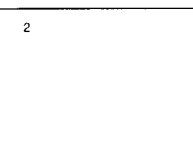

Это вернет Телевизор в нормальный режим просмотра.

Процедура настройки

Как отменить функцию Переключение

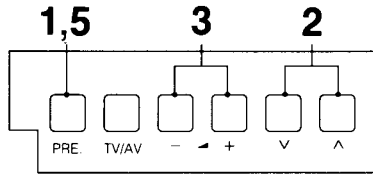

(Телевизор)

ИЛИ

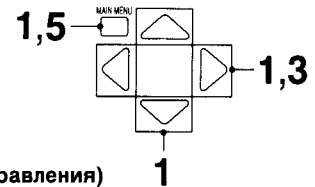

(Пульт Дистанционного Управления)

1



Нажать кнопку предустановки "PRE." (ПРЕДУСТАНОВКА) 6 раз устанавливая меню предустановки в "ПЕРЕКЛЮЧЕНИЕ".

1
A. НАСТР.
P. НАСТР.
ЗВУК. СИСТЕМА 6.5MHz
ЦВЕТ СИСТЕМА АВТ.
T. НАСТР.
ПЕРЕКЛЮЧЕНИЕ: ВЫКЛ.

Состояние "Переключение" Канала.

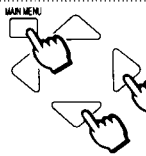

Нажимать Кнопки "MAIN MENU" (ОСНОВНОЕ МЕНЮ) и "Положения" до тех пор, пока Меню Предустановки не выберет "ПЕРЕКЛЮЧЕНИЕ".

2

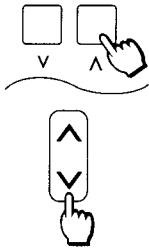

Выбрать подлежащий пропуску номер программы, нажимая кнопку Номер программы Вверх "Λ" или Вниз "V".

2
A. НАСТР.
P. НАСТР.
ЗВУК. СИСТЕМА 6.5MHz
ЦВЕТ СИСТЕМА АВТ.
T. НАСТР.
ПЕРЕКЛЮЧЕНИЕ: ВКЛ.

3

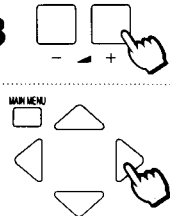

Нажать кнопку Громкость Вверх "+" или Вниз "-".

Нажать Кнопку Положение Левое "<" или Правое ">".

2
A. НАСТР.
P. НАСТР.
ЗВУК. СИСТЕМА 6.5MHz
ЦВЕТ СИСТЕМА АВТ.
T. НАСТР.
ПЕРЕКЛЮЧЕНИЕ: ВЫКЛ.

На дисплее изображение "ВКЛ" заменяется на "ВЫКЛ".

4



Повторить Операции 2 и 3, если Вы желаете отменить функцию пропуска для любых других номеров программы.

5



После завершения операции пропуска, нажать на кнопку предустановки "PRE." (ПРЕДУСТАНОВКА)



После завершения Операции Пропуска, нажать дважды Кнопку "MAIN MENU" (ОСНОВНОЕ МЕНЮ).

2

Это вернет телевизор в нормальный режим просмотра.

Общие операции

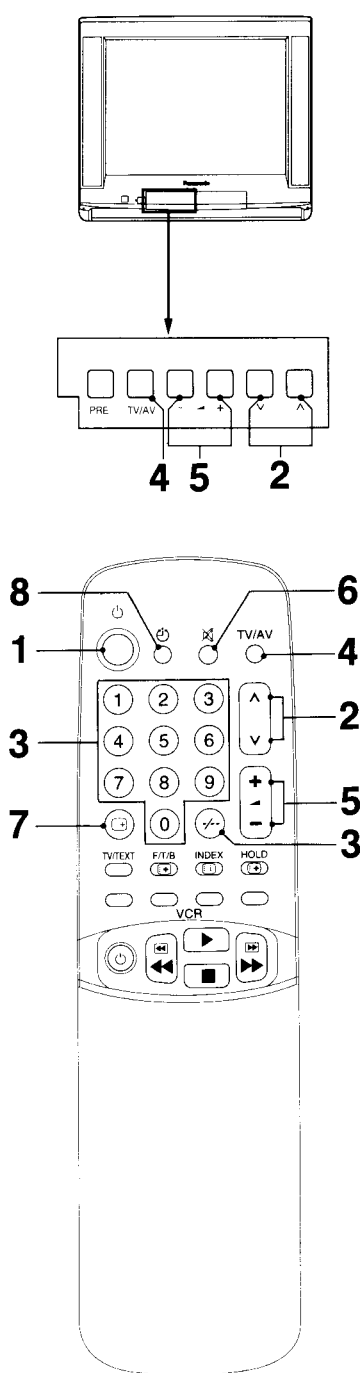

1



Как ВКЛЮЧАТЬ и ВЫКЛЮЧАТЬ питание

Сначала надо подключить ТВ к стенной розетке и нажать на переключатель питания. (См. стр. 7)
Нажмите данную кнопку, чтобы включить (ON) телевизор из режима готовности. Нажмите кнопку еще раз, чтобы выключить (OFF) телевизор, и перейти в режим готовности.

Примечание:

Можно также включить телевизор в состояние "Готовность" нажатием кнопок (0-9) "Прямой выбор номера программы" и кнопки "Номер Программы Вверх или Вниз" на телевизоре или на пульте дистанционного управления.

2

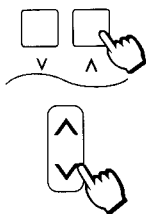

Выбор номера программы

Нажмите кнопку выбора номеров программ Вверх "Λ" или Вниз "V" чтобы выбрать следующий или предыдущий канал, соответственно.

3



Прямой Выбор Номера Программы

Можно выбрать номера программы непосредственно нажимая кнопку "НОМЕР 0-9", и двухзначные Номера, нажимая кнопки "Двухзначный" и Номер Программы.

Номер Программы 8 ⑧
Номер Программы 12 ⑦, ①, ②

4



Выбор режима TV/AV

Нажимать кнопку "TV/AV" для выбора входных сигналов режимов TV и AV последовательно.

Общие операции

5

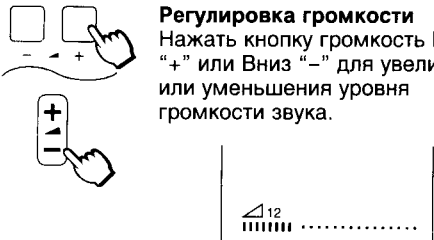

Регулировка громкости
Нажать кнопку громкость Вверх "+" или Вниз "-" для увеличения или уменьшения уровня громкости звука.

6

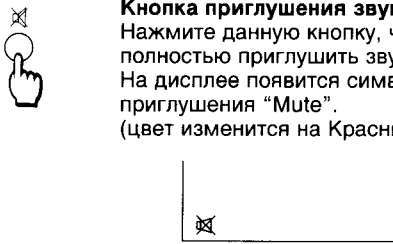

Кнопка приглушения звука
Нажмите данную кнопку, чтобы полностью приглушить звук. На дисплее появится символ приглушения "Mute". (цвет изменится на Красный)

Нажать кнопку ещё раз для восстановления прежнего уровня звука, и отмены функции приглушения.

7



Кнопка повторного вызова
Нажать кнопку повторного вызова "Recall" для воспроизведения текущего статуса системы. Нажать ещё раз для отмены функции.

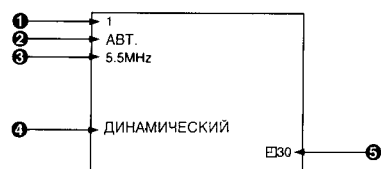

- ❶ Номер программы (см. стр. 24)
- ❷ Цветовая система (см. стр. 27)
- ❸ Звуковая система (см. стр. 26)
- ❹ Меню изображения (см. стр. 28)
- ❺ Отключение Таймера (см. стр. 25)

8



Кнопка отключения таймера
Телевизор можно предварительно установить на Переключение в режим готовности после определённого периода. Нажимая Кнопку "OFF TIMER", можно выбрать время предустановки: "30", "60", "90" минут или АВТОМАТИЧЕСКИЙ (АВТ.) Режим.

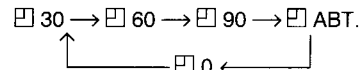

Установка отключения Таймера в режим "АВТ.". Если ТВ не отключён, когда ТВ станции заканчивают трансляцию, то телевизор автоматически перейдёт в режим готовности через 5 минут.

Примечание:
Если Телевизор установлен в Режим AV то АВТОМАТИЧЕСКИЙ режим отключения Таймера не будет функционировать.

Общие операции

Выбор звуковой системы (Различные страны используют различные системы)

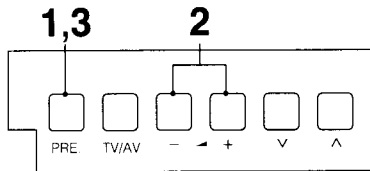

(Телевизор)

ИЛИ

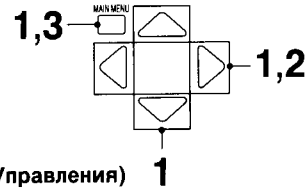

(Пульт Дистанционного Управления) 1

Эта функция используется только в режиме TV, и не применяется в режиме AV когда звук неясен или нет звука вообще в Номере Программы.



Нажать Кнопку "PRE." (ПРЕДУСТАНОВКА) 3 раз.

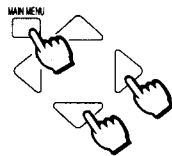

Нажимать Кнопки "MAIN MENU" (ОСНОВНОЕ МЕНЮ) и "Положения" до тех пор, пока Меню Предустановки не выберет "ЗВУК. СИСТЕМА".

1
A. НАСТР.
P. НАСТР.
ЗВУК. СИСТЕМА 6.5MHz
ЦВЕТ СИСТЕМА АВТ.
T. НАСТР.
ПЕРЕКЛЮЧЕНИЕ. ВЫКЛ.

Состояние Звуковая Система.

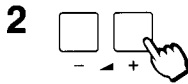

Нажимать повторно кнопку Громкость Вверх "+" или Вниз "-" до получения оптимального звука.

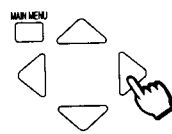

Нажать повторно Кнопку Положение Левое ">" или Правое "<" до получения оптимального звука. Звуковая система изменится следующим образом.

5.5MHz
↕
6.5MHz

1
A. НАСТР.
P. НАСТР.
ЗВУК. СИСТЕМА 6.5MHz
ЦВЕТ СИСТЕМА АВТ.
T. НАСТР.
ПЕРЕКЛЮЧЕНИЕ. ВЫКЛ.

Примечание:

Это разные системы звука телевидения, применяемые в разных странах.



Нажать Кнопку "PRE." (ПРЕДУСТАНОВКА) 4 раза.



Нажать дважды Кнопку "MAIN MENU" (ОСНОВНОЕ МЕНЮ).

1

Это вернет телевизор в нормальный режим просмотра.

Выбранная звуковая система автоматически запомнится.

Общие операции

Выбор цветовой системы (Различные страны используют различные системы)

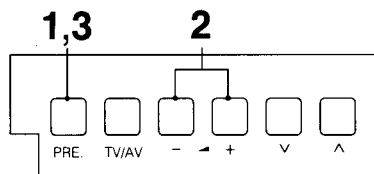

(Телевизор)

ИЛИ

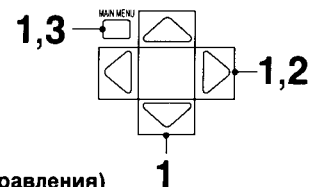

(Пульт Дистанционного Управления)

Если невозможно получить ясного изображения с неискаженными цветами при приеме телевещательного или АВ сигнала.

1



Нажать Кнопку "PRE," (ПРЕДУСТАНОВКА) 4 раз. (В режиме AV, нажмите кнопку "PRE" (ПРЕДУСТАНОВКА) один раз.)

1
A. НАСТР.
P. НАСТР.
ЗВУК. СИСТЕМА 6.5MHz
ЦВЕТ СИСТЕМА АВТ.
T. НАСТР.
ПЕРЕКЛЮЧЕНИЕ. ВЫКЛ.

Состояние Цветовая Система.

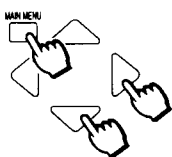

Нажимать Кнопки "MAIN MENU" (ОСНОВНОЕ МЕНЮ) и "Положения" до тех пор, пока Меню Предустановки не

2

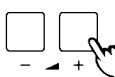

Нажимать повторно кнопку Громкость Вверх "+" или Вниз "-" до получения оптимального изображения.

1
A. НАСТР.
P. НАСТР.
ЗВУК. СИСТЕМА 6.5MHz
ЦВЕТ СИСТЕМА АВТ.
T. НАСТР.
ПЕРЕКЛЮЧЕНИЕ. ВЫКЛ.

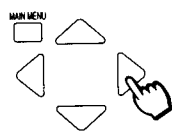

Повторно нажимать Кнопку Положение Левое "<" или Правое ">" до получения оптимального изображения на экране. Цветовая система изменится следующим образом.

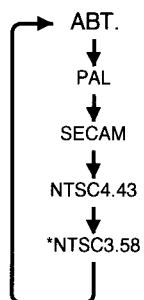

*Индикатор NTSC 3.58 действует только в режиме AV.

Примечание:

PAL, SECAM и NTSC 3.58 являются разными системами транслирования цветного сигнала, применимые к разным странам. NTSC 4.43 является особым режимом воспроизведения, используемым в специальных ВМ, чтобы воспроизводить видеоленты, записанные в системе NTSC, на телевизионном оборудовании PAL.

3



Нажать Кнопку "PRE." (ПРЕДУСТАНОВКА) 3 раза. (В режиме АВ надо нажать кнопку "PRE." (ПРЕДУСТАНОВКА) только один раз.)

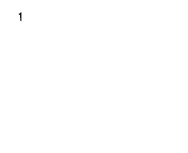

Это вернет телевизор в нормальный режим просмотра.

Выбранная цветовая система автоматически запомнится.



Нажать дважды Кнопку "MAIN MENU" (ОСНОВНОЕ МЕНЮ).

Усовершенствованные операции

Операция Меню Изображения

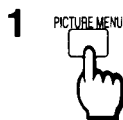
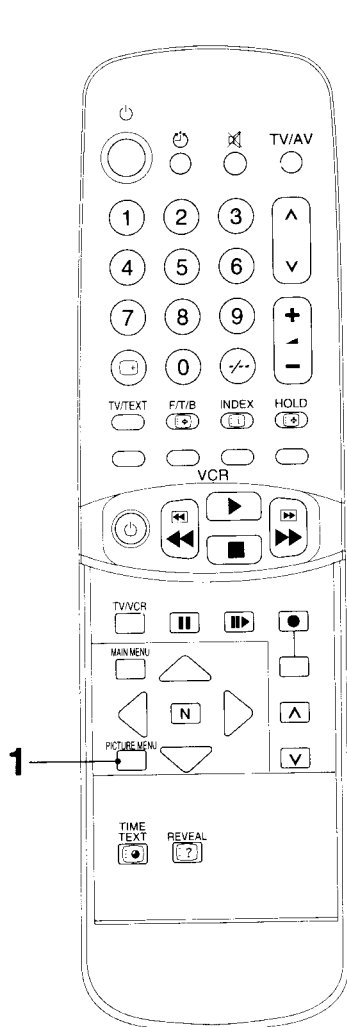

Нажимая кнопку "PICTURE MENU", можно последовательно выбрать следующие меню изображения, как показано ниже.

На экране	Функции
ДИНАМИЧЕСКИЙ	Для просмотра в более светлой обстановке. Данное меню выбирает уровень Яркости и Контрастности выше нормального уровня.
СТАНДАРТ	Для просмотра в нормальной (вечернее освещение) обстановке. Это меню выбирает нормальный уровень Яркости и Контраста.
МЯГКИЙ	Для просмотра в темной комнате. Данное меню выбирает пониженные уровни Яркости и Контрастности.



Полезный Совет

- (1) Вы можете изменить уровень каждой функции (ЦВЕТ, NTSC-РАСТР, ЯРКОСТЬ, КОНТРАСТ, ЧЕТКОСТЬ, ТЕМП. ЦВЕТА) для любого звукового меню. За деталями обращайтесь к стр. 29.
- (2) Режим меню изображения запоминается для каждого режима ТВ и АВ.

Усовершенствованные операции

Операция меню КАРТИНКА/звук

Метод

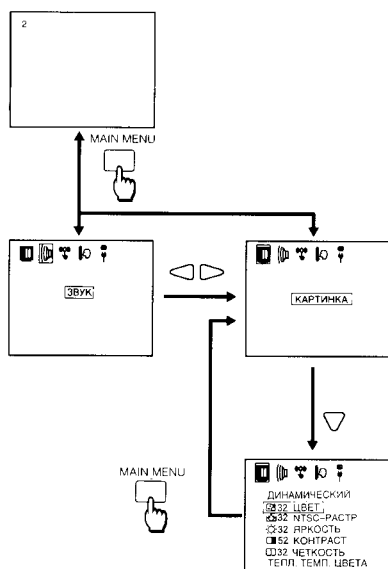

Меню Изображение

Нажать	Пункт	Действие	Индикатор
Выбрать	ЦВЕТ	Меньше Больше	32 ЦВЕТ
Выбрать	NTSC-РАСТР	Красноватый Зеленоватый	NTSC-РАСТР
Выбрать	ЯРКОСТЬ	Темнее Ярче	32 ЯРКОСТЬ
Выбрать	КОНТРАСТ	Меньше Больше	32 КОНТРАСТ
Выбрать	ЧЕТКОСТЬ	Меньше Больше	32 ЧЕТКОСТЬ

Режим ТЕМП. ЦВЕТА (Цветовая температура)
 Режим ЦВЕТОВАЯ ТЕМП. (Цветовая температура = классифицирует белый свет) изменится следующим образом.

СТАНД. ↔ ТЕПЛ.

Примечание:

В случае если TV не установлен в режим "NTSC", то "NTSC-РАСТР" будет высвечен, и можно регулировать уровень настройки. Но он не будет функционировать.

Метод

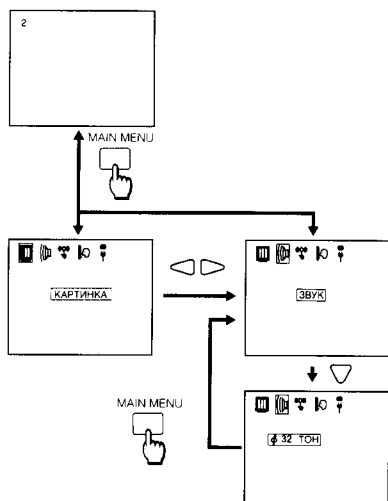

Меню Звук

Нажать	Пункт	Действие	Индикатор
Выбрать	ТОН	Меньше Больше	32 ТОН

💡 Полезный совет (N нормализация)

Нажатие кнопки "N" на пульте дистанционного управления в момент, когда меню изображения или звука высвечивается на экране, выбранное меню изменится на нормальный режим.

Возвращение в это первоначальное состояние называется "Нормализация".

Нормализация не произойдет в случае, если меню не высвечивается при нажатии на кнопку "N".

Нормальный режим предварительно установлен на заводе.

Усовершенствованные операции

Операция Меню Характерных Функций

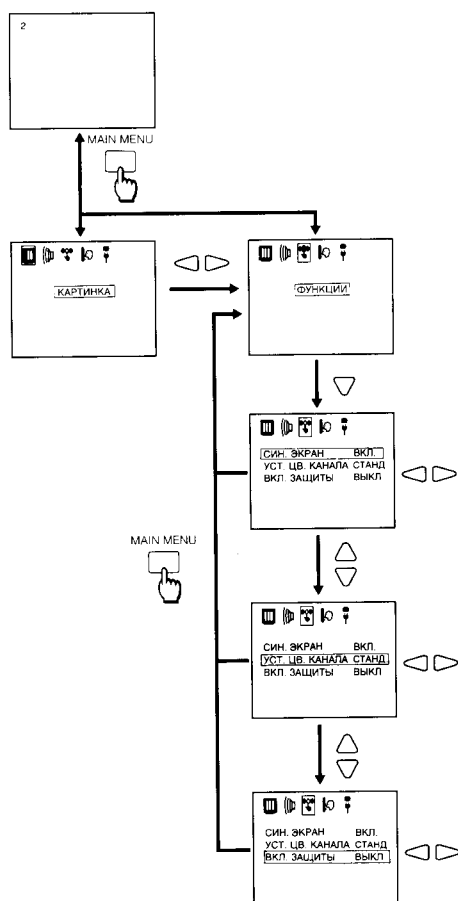

Режим СИН. ЭКРАН

Если не принимается сигнал изображения, или если сигнал слабый, то экран изменится на синий цветовой фон и звук приглушится.

Отключите данную функцию, чтобы продолжить просмотр очень слабых сигналов.

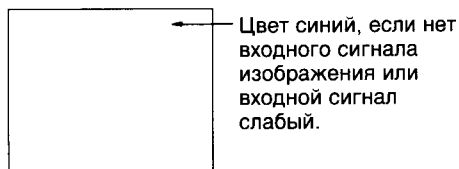

Примечание:

Если установить режим СИНИЙ ФОН во время просмотра сигнала ВМ, то выбор режима РЕПЛИКА (CUE) или ПРОСМОТР (REVIEW) может переключить экран на синий фоновый цвет. Отключите данную функцию, чтобы просмотр был нормальным.

Режим установка УСТ. ЦВ. КАНАЛА

(Только для режима ТВ)

Интенсивность цвета, отличающуюся в зависимости от транслируемых каналов, можно отрегулировать до трех уровней для каждого принимаемого канала.

Режим ВКЛ. ЗАЩ Т Ы

(Только для режима ТВ)

Если включена (ВКЛ.) функция блокировка от детей, то изображение и звук просматриваемого канала/позиции исчезнут и экран переключится на синий фон.

Усовершенствованные операции

Операция Меню Языка

Метод

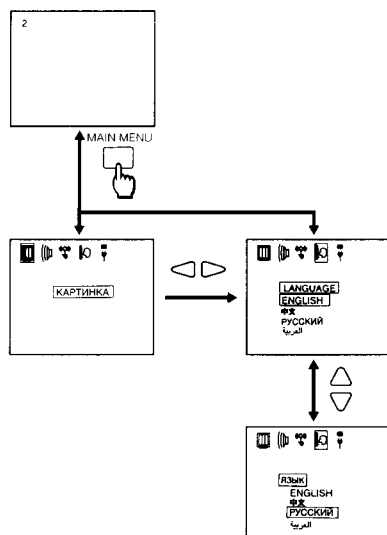

Меню язык

Индикация языка на экране может быть выбрана так, как показано слева.

Нажать кнопку "Положение Вверх или Вниз". Индикация языка на экране изменится.

Операции телетекста

(Для TX-21V80T)

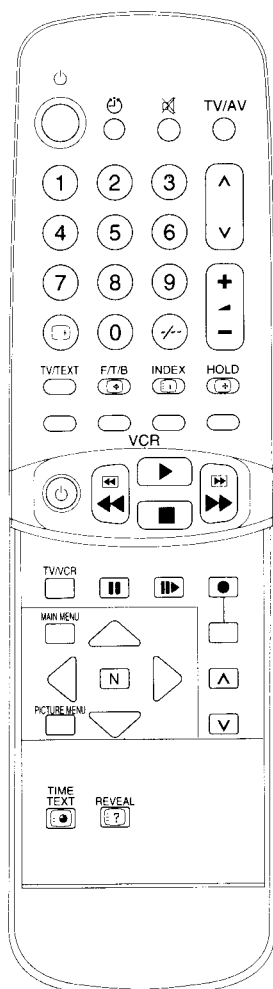

- Функции Телетекста могут отличаться в зависимости от Телевещательных Компаний и могут применяться только тогда, когда выбранный канал передает Телетекст.
- Находясь в режиме телетекста, громкость все равно можно изменять до желаемого уровня прослушивания.

Что такое БЫСТРЫЙ ТЕКСТ (FAST TEXT)?

В режиме БЫСТРЫЙ ТЕКСТ, четыре разных цветных предмета расположены внизу экрана. Для получения более подробной информации об одном из этих предметов, нажать соответствующую цветную кнопку. Данное устройство имеет быстрый доступ к информации об указанных предметах.

Какие Преимущества?

- Выбор страницы при нажатии Кнопки Цветового кода.
- Простой в использовании, постепенный выбор тематического предмета.
- Сокращение времени ожидания.
- Изображение линии статуса страниц внизу экрана, чтобы Вы всегда знали какая кнопка содержит желаемую информацию.

Операции телетекста

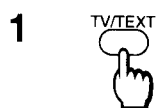
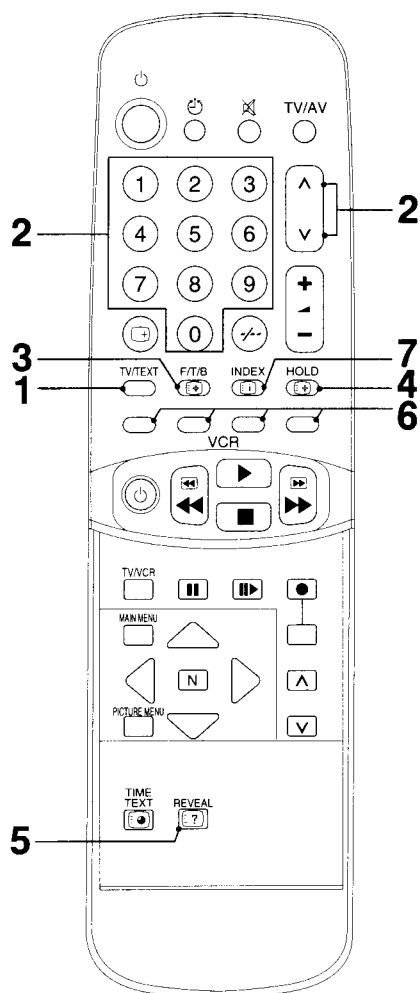

Режим ТВ/Телетекст (TV/TELETEXT)

Нажимая Кнопку "TV/TEXT", можно изменить режим ТВ/ Телетекст следующим образом.

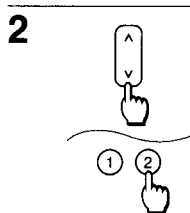
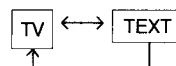

Выбор Страницы (PAGE SELECTION)

Страницы можно выбрать двумя методами:
 а) Нажать Кнопки Вверх/Вниз для увеличения или уменьшения номера страницы на один порядок.
 б) Ввести номер страницы, используя кнопки 0-9 на пульте дистанционного управления.

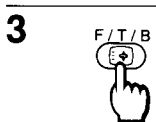

Полная/Верхняя/Нижняя (FULL/TOP/BOTTOM)

Нажать для расширения Верхней половины страницы.
 Нажать еще раз для увеличения Нижней половины страницы.
 Нажать еще раз для возврата к нормальному размеру страницы (ПОЛНАЯ).

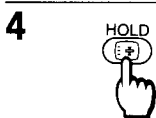

Удерживание (HOLD)

Нажать для удержания текущей страницы.
 Нажать еще раз для отмены режима.

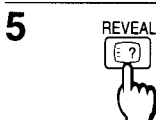

Выявление (REVEAL)

Нажать для показа скрытых слов, например, страница ответов викторины.
 Нажать еще раз, чтобы спрятать страницу.

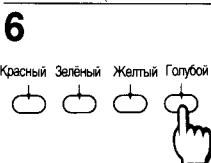

Кнопки Цветового Кода

В режиме "FASTEXT" эти кнопки соответствуют разным цветовым предметам.

В режиме "LIST" они соответствуют разным номерам цветных страниц.

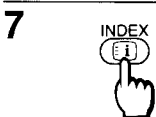

Индекс (INDEX)

Нажать кнопку "INDEX" для во

Операции телетекста

Доступ к Закодированной Подстранице

Когда информация телетекста превышает одну страницу, потребуется некоторое время для автоматической смены подстраниц, пока не будет найдена нужная Вам подстраница. Можно ввести требуемую страницу и продолжать смотреть нормальную программу, пока требуемая страница не будет найдена.
Выбрать номер нужной страницы используя Кнопки 0-9.

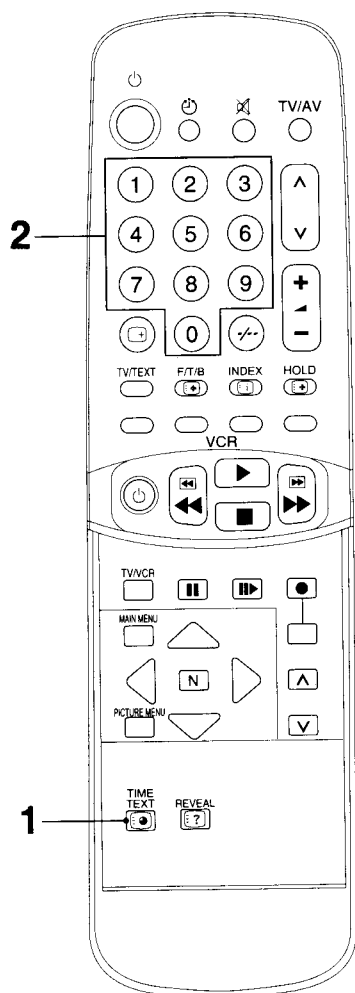

1



Нажать "TIME TEXT", на дисплее высветится "----".

2

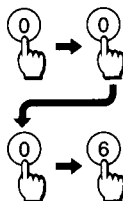

Ввести нужный номер подстраницы до тех пор, пока не исчез индекс "****".
Для выбора страницы 6, ввести 0, 0, 0 и 6.

Операции для VM

Ваш пульт дистанционного управления сконструирован специально для употребления с wybranными VM фирмы Panasonic/National.

Некоторые модели VM имеют разные функции, поэтому следует обратиться к индивидуальному буклету с инструкцией для того, чтобы убедиться в совместимости.

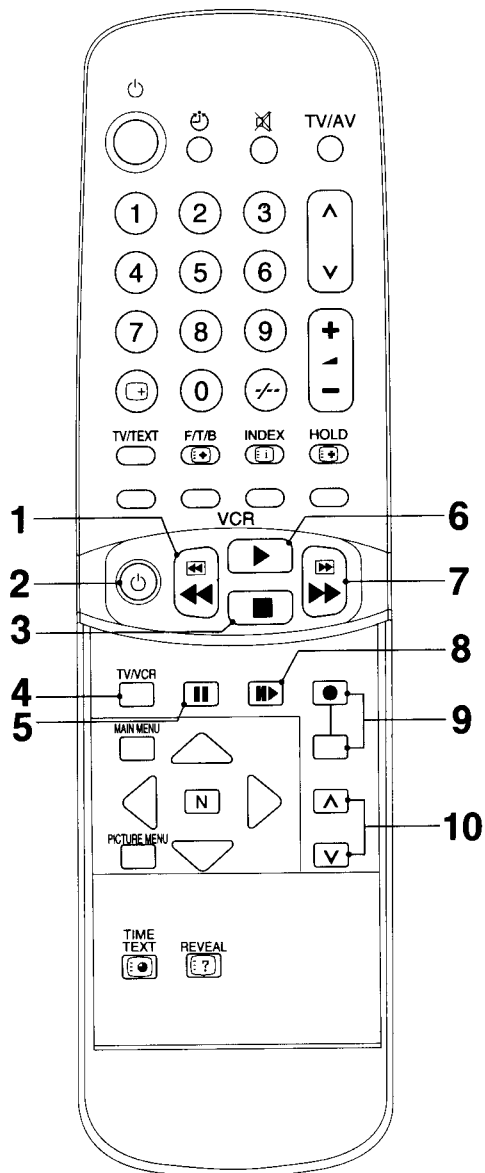

- | | | |
|----|--|---|
| 1 | | Кнопка быстрая перемотка назад/просмотр |
| 2 | | Кнопка питания VM |
| 3 | | Кнопка останова |
| 4 | | Кнопка выбора TV/VM |
| 5 | | Кнопка Пауза/Стоп-кадр |
| 6 | | Кнопка воспроизведения |
| 7 | | Кнопка быстрой перемотки вперед/реплика |
| 8 | | Кнопка продвижения стоп-кадра |
| 9 | | Кнопка запись |
| 10 | | Кнопки номера программы вверх и вниз для VM |

Выявление неисправностей

Прежде чем обратиться за техобслуживанием, определить признаки неисправностей и сделать некоторые проверки, как показано ниже.

Признаки неисправностей		Проверки
Изображение	Звук	
 <p>“Заснеженное” изображение</p>	 <p>Звук с шумами</p>	Положение антенны, направление или соединение.
 <p>Повторное изображение</p>	 <p>Нормальный звук</p>	Положение антенны, направление или соединение.
 <p>Радиопомехи</p>	 <p>Звук с шумами</p>	Бытовое электрическое оборудование, Автомобили/Мотоциклы, Люминесцентные лампы
 <p>Нормальное изображение</p>	 <p>Нет звука</p>	Громкость (Проверить, не включилась ли функция приглушения на пульте дистанционного управления.)
 <p>Нет изображения</p>	 <p>Нет звука</p>	Не подключен штепсель к розетке переменного тока Не включен выключатель Установка Контрастности и Яркости/Громкости (Проверить нажатием на кнопку питания или готовности на пульте дистанционного управления.)
 <p>Нет цвета</p>	 <p>Нормальный звук</p>	Регулировка цвета
 <p>Скремблированное изображение</p>	 <p>Нормальный или слабый звук</p>	Перенастроить каналы
 <p>Цветные заплата</p>	 <p>Нормальный звук</p>	Магнитные помехи от незаэкранированного оборудования Телевизор передвинут во включённом состоянии Используя кнопку “Main Power” телевизора, выключите его на 30 мин.
 <p>Нет цвета</p>	 <p>Звук с шумами</p>	Звуковая система (См. стр. 26) Цветовая система (См. стр. 27)

Техническая характеристика

Источник питания

Переменный ток 220 В, 50/60 Гц

Потребляемая Мощность

75 Вт
Состояние готовности 4 Вт

Принимаемая Система

Система		Функция
1	PAL B, G, H	Прием телевидения и воспроизведение от видеомagneтофонов
2	PAL D, K	
3	SECAM B, G	
4	SECAM D, K	
5	SECAM K1	
6	NTSC 4.43/5.5 MHz	Воспроизведение от специальных ВМ
7	NTSC 4.43/6.5 MHz	
8	NTSC 3.58/5.5 MHz	
9	NTSC 3.58/6.5 MHz	
10	PAL 60 Hz/5.5 MHz	Воспроизведение от специальных дисковых проигрывателей и специальных ВМ
11	PAL 60 Hz/6.5 MHz	

Принимаемые каналы

Регулярное TV

ПОЛОСА ОВЧ

2-12 (PAL/SECAM B, K1)
1-12 (PAL/SECAM D)

ПОЛОСА УВЧ

21-69 (PAL G, H, I, SECAM G,
K, K1)
13-57 (PAL D, K)

КАБЕЛЬНОЕ ТВ

S1-S20 (OSCAR)
S21-S41 (HYPER)

Техническая характеристика

Система настройки

Синтезатор напряжения
Настройка Автоматического Поиска
ПОЗ. :100 Положений

Кинескоп

Весь кинескоп измеренный по диагонали 54 см
Экран кинескопа измеренный по диагонали 51 см
Угол отклонения ЭЛТ 90°

Звуковой выход

8 Вт (Макс.)

Наушники

Разъем 3,5 мм

Сопrotивление антенны

75 Ом несимметричный коаксиальный кабель

Видео/звуковой терминалы

AV Вход	Вход Видео	1 Vp-p, 75 Ом	AV Выход	Выход Видео	1 Vp-p, 75 Ом
	Вход Звуковой	Приблиз. 0.4 В		Выход Звуковой	Приблиз. 0.4 В

Поставляемые дополнительные принадлежности

Пульт дистанционного управления (TX-21V80TTNQE133)
Батарейные элементы R6 (AA) × 2 (TC-21V80RTNQE134)

Габаритные размеры (Шир. × Гл. × Высот.)

548 мм × 485 мм × 477 мм

Вес (масса)

22.0 Кг (Нетто)

Страна производитель: Япония

Примечание:

Конструкция и технические характеристики могут изменяться без предварительного уведомления.
Вес и размеры даны приблизительно.

Памятка потребителя

Номер модели и серийный номер этого изделия можно найти на задней крышке. Пожалуйста, запишите этот серийный номер в отведенном для этого месте внизу и сохраните эту книгу с инструкциями вместе с квитанцией от покупки телевизора, как постоянный документ о Вашей покупке, для облегчения поиска в случае кражи или потери, и для гарантийного технического обслуживания.

Номер модели TX-21V80T, TC-21V80R _____

Серийный номер _____

Matsushita Electric Industrial Co., Ltd.
Мацушита Электрик Индастриал Ко., Лтд.

Central P.O. Box 288, Osaka 530-8692, Japan

Напечатано в Японии
S0598