

Panasonic

Инструкция по эксплуатации

Цветной телевизор

TX-2170T

TC-2170R



Данная Инструкция по Эксплуатации является общей для вышеуказанных моделей.

Прочтите данную инструкцию перед эксплуатацией Вашего телевизора и сохраните ее для дальнейшего использования.

TQBC0037

Уважаемые покупатели фирмы Panasonic

Добро пожаловать в семью потребителей продукции фирмы Panasonic. Мы надеемся, что Ваш новый телевизор будет доставлять Вам удовольствие в течение многих лет.



Чтобы получить максимум того, чему способен Ваш новый телевизор, прочитайте пожалуйста эту Инструкцию, прежде чем делать какие-либо настройки, а потом сохраните её для дальнейших справок.

Сохраните также квитанцию о покупке телевизора и внесите серийный номер аппарата в предусмотренное место на задней обложке этой Инструкции.

Содержание

| | |
|-------------------------------------------------------|-----------|
| Предостережения и предосторожности | 4 |
| Перед использованием данного телевизора | |
| Подключение кабеля антенны к входной клемме RF | 6 |
| Подключение штепселя питания к розетке на стене | 6 |
| Как включить телевизор | 6 |
| Установка батарей | 7 |
| Как соединить входные аудио-видео клеммы AV. | 7 |
| Расположение контрольных кнопок | 8 |
| Процедура настройки | |
| Автоматический поиск | 10 |
| Ручной поиск | 11 |
| Точная настройка | 12 |
| Операция отмены точной настройки | 13 |
| Пропуска номера программы | 14 |
| Как отменить функцию пропуска | 15 |
| Общие операции | |
| Как включать и выключать питание | 16 |
| Выбор номера программы | 16 |
| Прямой выбор номера программы | 16 |
| Выбор двухзначного номера программы | 17 |
| Регулировка громкости | 17 |
| Выбор ТВ/AV | 17 |
| Приглушение звука | 17 |
| Повторного вызова | 18 |
| Отключения таймера | 18 |
| Функция | 19 |
| Выбор цветовой системы | 20 |
| Выбор звуковой системы | 20 |
| Операции телетекста (Для TX-2170T) | 21 |
| Операции для VM | 24 |
| Выявление неисправностей | 25 |
| Техническая характеристика | 26 |

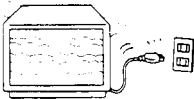
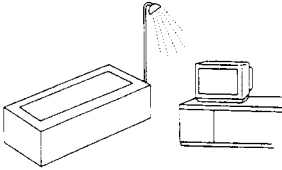
Предостережения и предосторожности

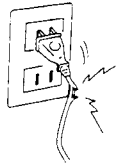
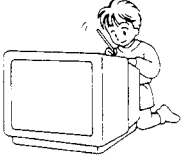
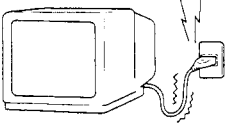
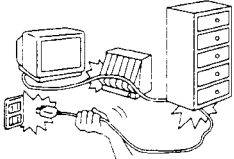
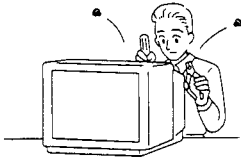
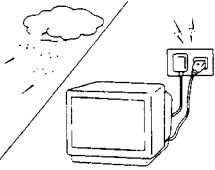
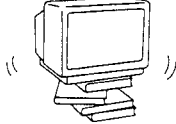

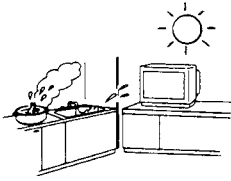
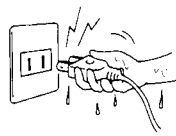
|  Предостережения | | | |
|----------------------------------------------------------------------------------------------------------|-------------------------------------------------------------------------------------------------------------------------------------------------------------------------------------------------------------------------------------------------------------------------------------------------------------------------------------------|--------------------------------------------------------------------------------------|------------------------------------------------------------------------------------------------------------------------------------------------|
|  | <p>Отключить штепсель питания от стенной розетки в любом случае неисправности (нет изображения на экране, нет звука, странные звуки, дым или необычные запахи исходящие от аппарата). Отсоединить шнур питания, если разольется вода или инородные предметы попадут на аппарат, а также, если телевизор упадет или корпус повредится.</p> |  | <p>НЕЛЬЗЯ ПОЛЬЗОВАТЬСЯ аппаратом рядом с источником воды (возле ванны и т.п.)</p> |
|  | <p>НЕ СТАВИТЬ ни один из нижеуказанных предметов на телевизор: цветочные вазы, цветочные горшки, чашки, мелкие металлические предметы или емкости содержащие косметику, химические вещества или воду.</p> |  | <p>НЕЛЬЗЯ ПОЛЬЗОВАТЬСЯ поврежденным шнуром питания или штепселем, или штепселем неплотно входящим в розетку.</p> |
|  | <p>НЕ ВСТАВЛЯТЬ инородные предметы (металлические или легковоспламеняющиеся предметы).</p> |  | <p>НЕЛЬЗЯ ПОЛЬЗОВАТЬСЯ напряжением отличным от указанного на аппарате.</p> |
|  | <p>БУДЬТЕ ОСТОРОЖНЫ, чтобы не повредить шнур питания.</p> |  | <p>НЕ УДАЛЯТЬ заднюю крышку аппарата, так как это открывает доступ к токонесущим частям и компонентам находящимся под высоким напряжением.</p> |
|  | <p>НЕЛЬЗЯ ТРОГАТЬ шнур антенны и сам аппарат во время грозы.</p> |  | <p>НЕ УСТАНОВЛИВАТЬ аппарат на неустойчивой основе.</p> |

|  Предосторожности | | | |
|-------------------------------------------------------------------------------------------------------------|------------------------------------------------------------------------------------------------------------------------------------------------------------------------------------|-------------------------------------------------------------------------------------|--------------------------------------------|
|  | <p>НЕ РАЗМЕЩАТЬ аппарат во влажных или пыльных местах, или в местах открытых дыму или пару. НЕ РАЗМЕЩАТЬ в местах попадания прямого солнечного света и возле источников тепла.</p> |  | <p>НЕ ТРОГАТЬ штепсель мокрыми руками.</p> |

Предостережения и предосторожности

|  Предосторожности | | | |
|-----------------------------------------------------------------------------------------------------------|-----------------------------------------------------------------------------------------------------------------------------------------------------------------------------------------------------------------------------------------------------------------------|--------------------------------------------------------------------------------------|-------------------------------------------------------------------------------------|
|  | <p>НЕ ВСТАВТЬ, или не помещать тяжелые предметы на телевизор.</p> <p>Особую осторожность должны соблюдать семьи с маленькими детьми.</p> |  | <p>Разместить в безопасном месте.</p> |
|  | <p>Для предотвращения повреждения электрических компонентов необходима соответствующая вентиляция; мы рекомендуем, чтобы расстояние между телевизором и предметами было со всех сторон не менее 10 см (↔), даже, если телевизор помещен в шкаф или между полками.</p> |  | <p>Выключить питание "ВЫКЛ" перед подсоединением к другому электрооборудованию.</p> |
|  | <p>Перед чисткой, следует отсоединить штепсель питания от стеновой розетки.</p> |  | <p>НЕ ТРЯСТИ телевизор.</p> |
|  | <p>Отсоединить штепсель питания от розетки, если Вы не будете пользоваться аппаратом продолжительное время.</p> |  | <p>Обратиться к торговому агенту, чтобы Вам установили антенну.</p> |

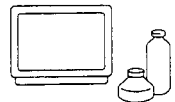
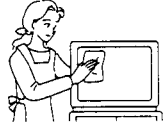
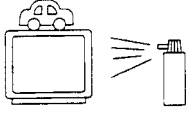
Чистка

| | | | |
|-------------------------------------------------------------------------------------|--------------------------------------------------------------------------------------------------------------------------------------------------------------------------------------------------|--------------------------------------------------------------------------------------|------------------------------------------------------------------------------------------------------------------------------------------------------------------------------------------------------------------------------------------------------------------------------------------------------|
|  | <p>Аппарат содержит много пластмассовых частей. Поэтому НЕЛЬЗЯ пользоваться бензином, разбавителями или другими химическими средствами для чистки аппарата.</p> |  | <p>Пыль накапливается на экране телевизора. Поэтому, время от времени надо чистить экран мягкой тканью. Если Вы используете химически пропитанную ткань, то надо тщательно соблюдать инструкцию приложенную к ткани.</p> |
|  | <p>ИЗБЕГАТЬ попадания на аппарат инсектицидов или других летучих веществ. НЕ ДОПУСКАТЬ контакта аппарата с резиновыми или виниловыми продуктами в течение длительного времени.</p> |  | <p>Удалить грязь и пятна мягкой тканью. Даже если телевизор сильно загрязнен, нельзя наносить очиститель непосредственно на аппарат. Смочить ткань в растворе нейтрального очистителя разбавленного водой. Затем отжать ткань, тщательно вытереть телевизор и в конце вытереть его сухой тканью.</p> |

Перед использованием данного телевизора

Подключение кабеля антенны к входной клемме RF



Для получения оптимального качества изображения и звука необходимы внешняя антенна, соответствующий кабель (коаксиальный 75 Ом) и соответствующий терминальный штепсель.

Если используется унифицированная антенная система, Вам может понадобиться соответствующий кабель и штепсель для соединения стенной антенной розетки с телевизионным приемником.

Местный центр по техобслуживанию телевизоров или торговый агент смогут помочь Вам в приобретении правильной антенной системы, соответствующей Вашей местности, а также всех необходимых приспособлений.

Все дела, связанные с установкой антенны, усовершенствованием существующих систем или необходимыми приспособлениями, а также все расходы идут за счет покупателя.

Подключение штепселя питания к розетке на стене

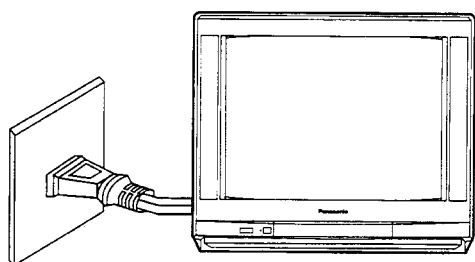

Примечание:
Типы штепселей питания различаются в разных государствах. По этой причине штепсель, показанный на рисунке слева, возможно, не будет совпадать с типом штепселя, которым оборудован ваш аппарат.

Как включить телевизор

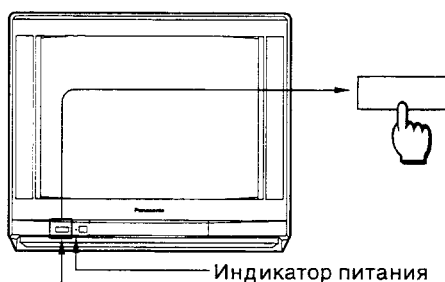

Переключатель питания

Кажать переключатель питания на телевизоре для включения ТВ.
Загорится индикатор питания. (Красный свет)

Примечание:
(1) Когда ТВ находится в состоянии готовности (см. стр. 16), то его можно включить нажатием кнопки "Питание (Готовность)" или кнопок Номер программы Вверх и Вниз на телевизоре или передатчике дистанционного управления.

Перед использованием данного телевизора

Установка батарей

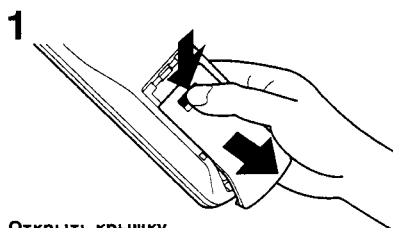

Открыть крышку.

Крышка выдвигается с помощью легкого нажатия внутрь и вниз.

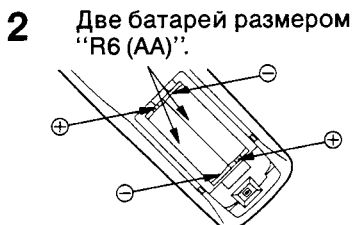

Батареи: Использовать две батареи размером "R6(AA)".

Вставить батареи, убедившись, что полярности правильно совмещены. Это можно определить по символам "+" и "-" как на батареях, так и внутри батарейного отсека передатчика дистанционного управления.

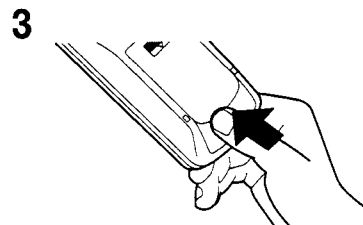

Установить крышки.

Не следует использовать перезаряжающиеся батареи (Ni-Cd). Они немного отличаются по форме и действию и не смогут обеспечить желаемой функции.

! Предосторожности с батареями

Неправильное использование батарей может вызвать утечку электролита, который является причиной коррозии передатчика дистанционного управления или причиной разрыва батарей.

Старые батареи

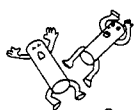

Новые батареи



Заменять оба батарейных элемента одновременно



Не совмещать батареи разных типов (щелочные с угольноцинковыми и т.д.)

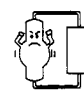

Запрещается подзаряжать.

Как соединить входные аудио-видео клеммы AV.

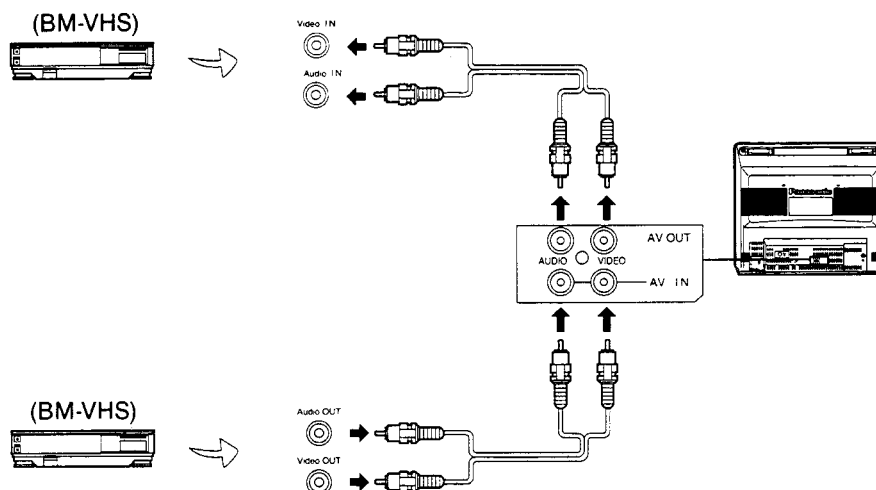

Примечание:

- (1) Никогда не следует соединять один и тот же видеомаягнитофон с обоими ВИДЕО ВХОД и ВИДЕО ВЫХОД терминалами на телевизоре, так как это может привести к неверной операции.
- (2) Отображения телетекста на экране не будут являться выходными на выходных терминалах Монитора.

Расположение контрольных кнопок

За деталями обращаться к страницам отмеченными символом (●).

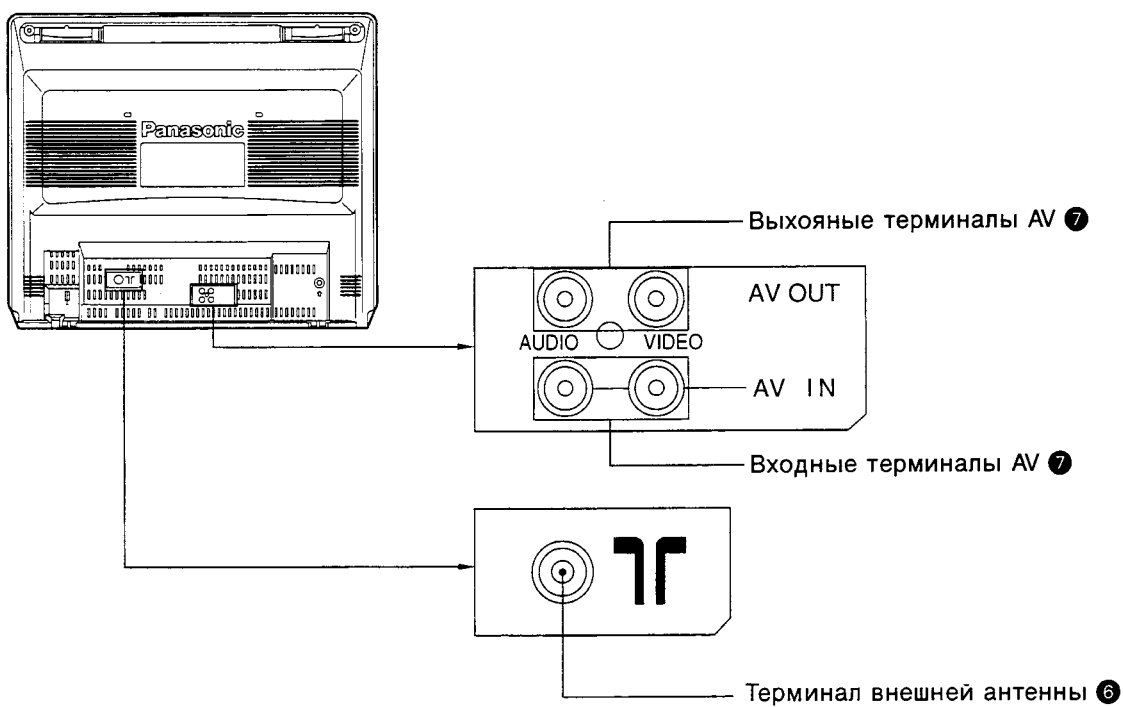
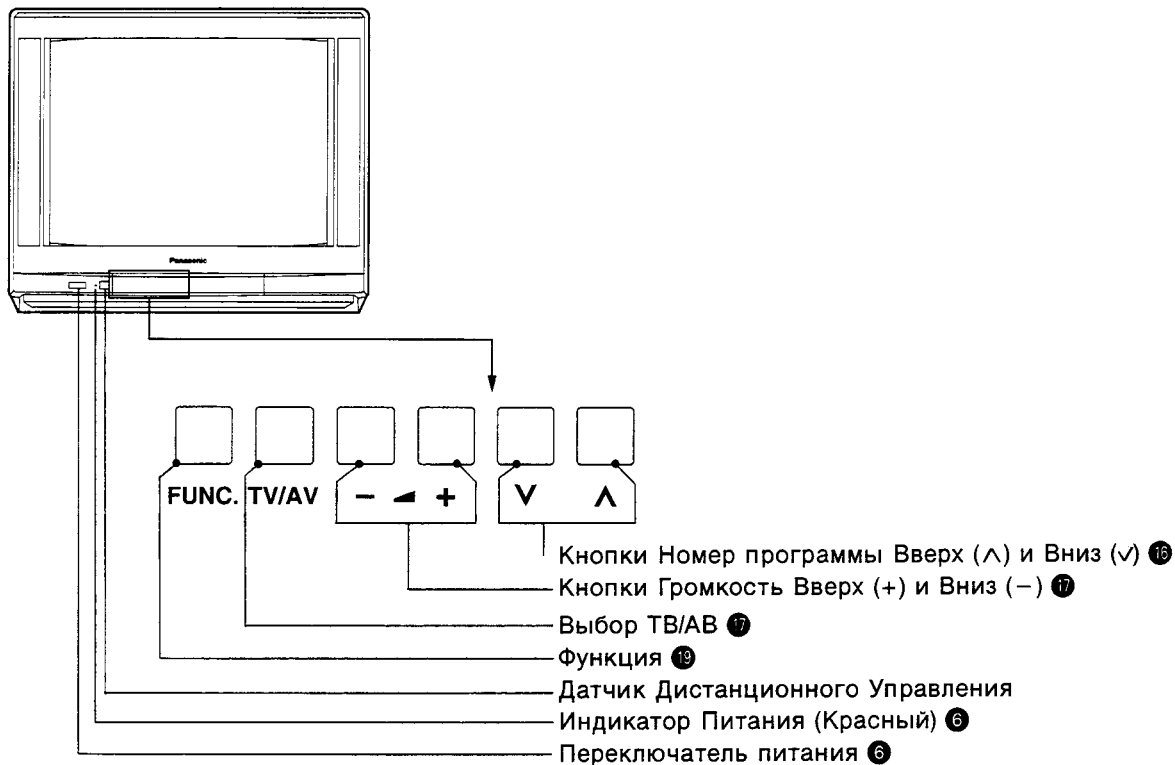

Расположение контрольных кнопок

За деталями обращаться к страницам отмеченными символом (●).

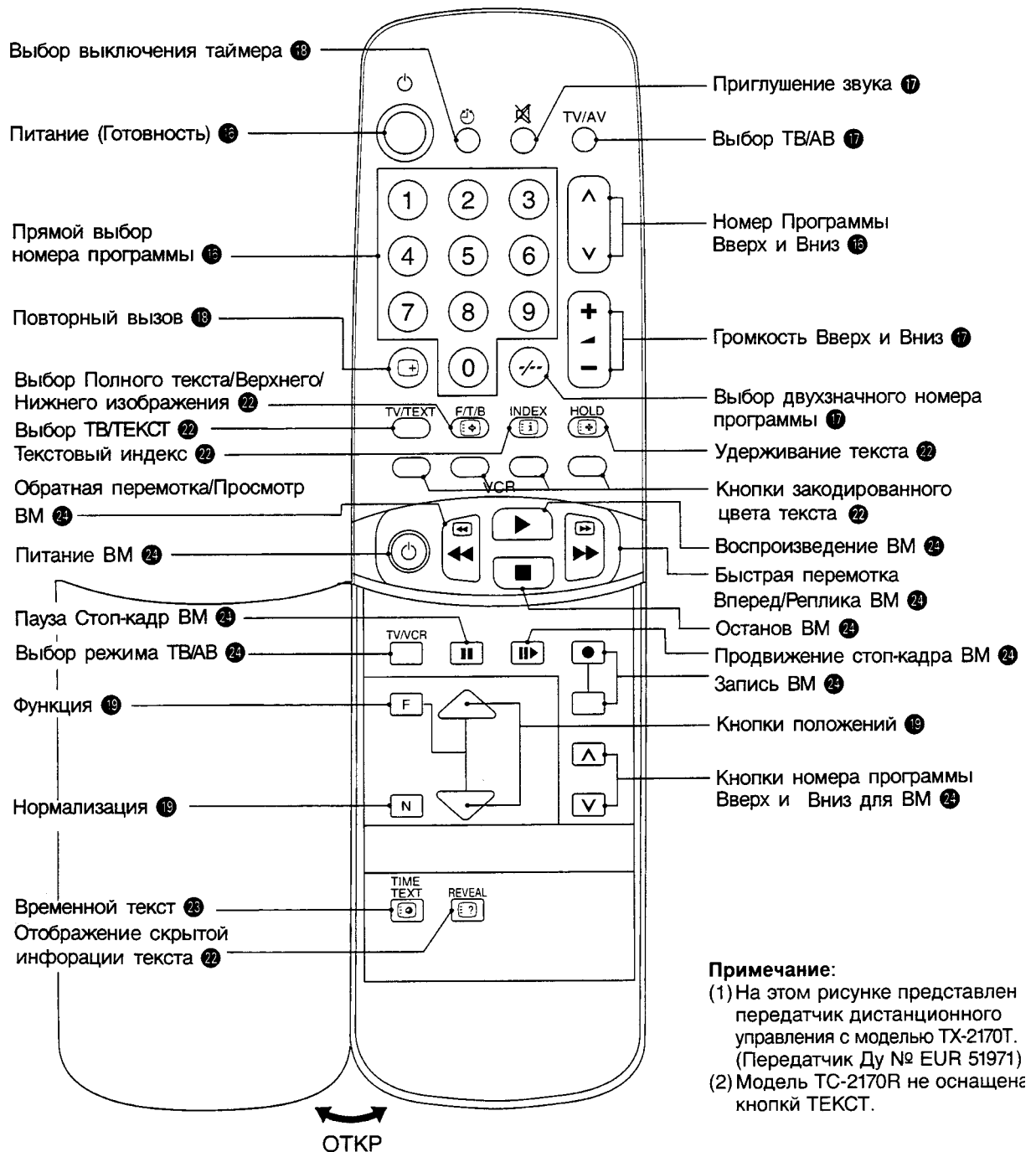

Примечание:

- (1) На этом рисунке представлен передатчик дистанционного управления с моделью TX-2170T. (Передатчик Ду № EUR 51971)
- (2) Модель TC-2170R не оснащена кнопкой ТЕКСТ.

Процедура настройки

Автоматический поиск

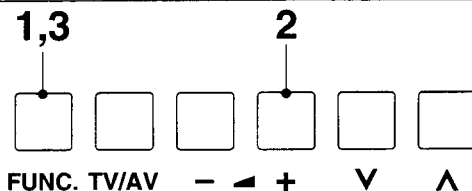

Данный телевизор совершает автоматический поиск по всему диапазону каналов ВЧ УВЧ. После завершения поиска наилучшее положение настройки для каждого канала телевидения автоматически запоминается последовательно для каждого кодера программы.

- 1**



Нажимая на Кнопку "FUNC. (ФУНКЦИЯ)", можно выбрать Режим Автоматического Поиска.

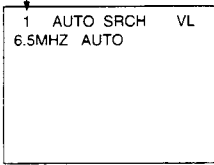

Номер Программы
Состояние Автоматический Поиск.

- 2**

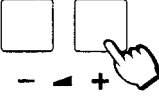

Нажмите кнопку увеличения звука Вверх "+".

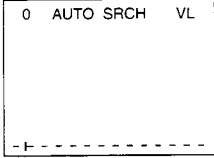

Начало Поиска.

↓

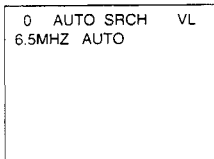

Наилучшее положение настройки автоматически запоминается.

- 3**



Нажимая на Кнопку "FUNC. (ФУНКЦИЯ)", можно выбрать состояние цветовой настройки.

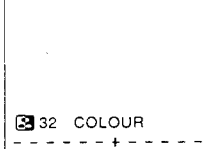

Это вернёт телевизор в состояние нормального просмотра.

Полезный совет

- (1) Если нельзя получить ясного изображения даже при получении Телевещательного сигнала, то надо обратиться к операции "Выбор Цветовой Системы" на стр. 20.
- (2) Если звук не ясен или нет звука вообще в режиме Номер Программы, то надо обратиться к операции "Выбор Звуковой Системы" на стр. 20.
- (3) Повторное нажатие кнопкм "FUNC. (ФУНКЦИЯ)" меняет предварительно функция следующим образом:

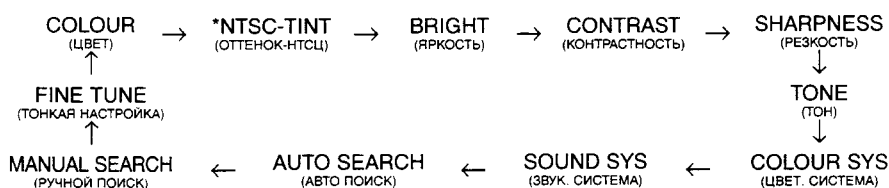

*Примечание:

Изображение можно регулировать только тогда, когда NTSC-TINT (НТЦ-ОТТЕНОК) принимает сигнал НТЦ.

Процедура настройки

Ручной поиск

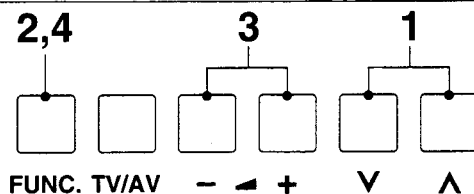

- | | | | |
|-----------------|-------------------------------------------------------------------------------------------------------------------------------------------------------------------------------|--|-----------------------------------------------------------|
| <p>1</p> | <p>Нажать Кнопку Номер Программы Вверх “^” или Вниз “v”.</p> | | <p>Выбрать нужный Номер Программы.</p> |
| <p>2</p> | <p>Нажимая на Кнопку “FUNC. (ФУНКЦИЯ)”, можно выбрать Режим Ручного Поиска.</p> | | <p>Состояние Ручной Поиск</p> |
| <p>3</p> | <p>Нажать Кнопку Громкость Вверх “+” или Вниз “-”</p> <p>Громкость Вверх “+”: Следующий восходящий Канал.</p> <p>Громкость Вверх “-”: Следующий Нисходящий Канал.</p> | | <p>Начало Поиска.</p> |
| <p>4</p> | <p>Нажимая на Кнопку “FUNC. (ФУНКЦИЯ)”, можно выбрать состояние цветовой настройки.</p> | | <p>Это вернёт телевизор в нормальный режим просмотра.</p> |

Полезный совет

- (1) Если нельзя получить ясного изображения даже при получении Телевещательного сигнала, то надо обратиться к операции “Выбор Цветовой Системы” на стр. 20.
- (2) Если звук не ясен или нет звука вообще в режиме Номер Программы, то надо обратиться к операции “Выбор Звуковой Системы” на стр. 20.

Процедура настройки

Точная настройка

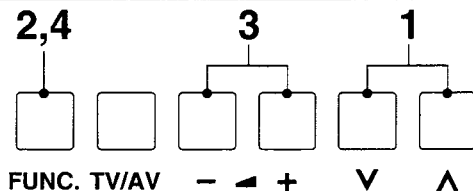

При нормальных условиях приема данная функция не требуется или не обязательна. Однако, в районах со слабым приемом или с постоянными радиопомехами, небольшая настройка может улучшить качество изображения и звука.

- 1**

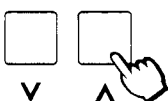

Выбрать канал, требующий улучшения настройки, используя кнопку Номер программы Вверх “^” или Вниз “v”.

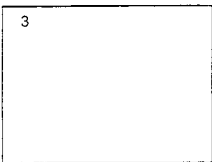

Выбрать нужный Номер Программы.

- 2**

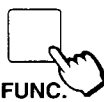

Нажимая на Кнопку “FUNC. (ФУНКЦИЯ)”, можно выбрать Режим Тонкой Настройки.

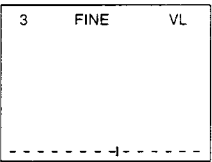

Состояние Тонкая Настройка

- 3**

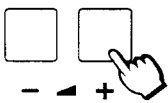

Нажать кнопку Громкость Вверх “+” или Вниз “-” до тех пор, пока не будет приниматься ясное изображение.

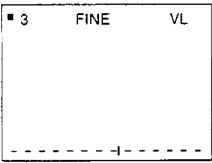

Когда деактивируется функция (APU) Автоматической Регулировки Частоты приёма (AFC), слева от Номера Программы появится символ “■”.

- 4**

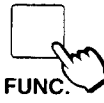

Нажимая на Кнопку “FUNC. (ФУНКЦИЯ)”, можно выбрать состояние цветовой настройки.

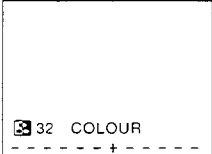

Это вернёт телевизор в нормальный режим просмотра.

Процедура настройки

Операция отмены точной настройки

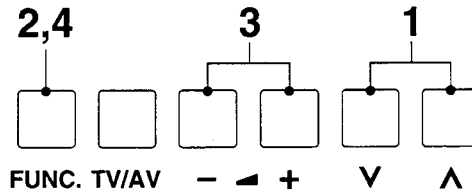

Отмена точной настройки, сделанной ранее (вручную), суть включение заново функции (Автоматическая регулировка частоты приёма) AFC, известная также как (Автоматическая точная настройка) AFT. Реактивация автоматической точной настройки означает возврат телевизора на автоматическую настройку к оптимальному состоянию настройки для номера программы.

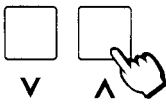
- 

Выберите "AFC OFF" номера программы, которую Вы хотите возвратить к автоматической регулировке частоты приёма (тем самым, отменив ручную точную настройку).

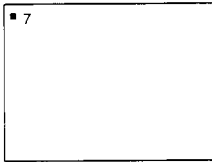

Номера Программ с отключённой функцией АРЧ ("AFC OFF") будут обозначены символом "■" слева от Номера Программы.
- 

Нажимая на Кнопку "FUNC. (ФУНКЦИЯ)", можно выбрать Режим Ручного Поиска.

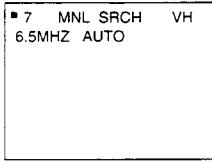

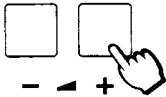
Состояние Ручной Поиск
- 

Коротко нажимать на Кнопку Громкость Вверх "+" или Вниз "-".

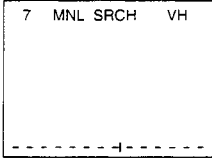

Наилучшее положение настройки автоматически запоминается.
- 

Нажимая на Кнопку "FUNC. (ФУНКЦИЯ)", можно выбрать состояние цветовой настройки.



Это вернёт телевизор в нормальный режим просмотра.

Процедура настройки

Пропуска номера программы

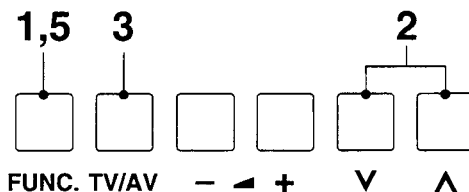

Возможно пропустить номера программ, появляющиеся на экране, на которые настроены ТВ станции. Данная функция срабатывает только тогда, когда номера программ выбираются нажатием кнопки номер программы Вверх или Вниз на телевизоре или пульте дистанционного управления.

- 

1 Нажимая на Кнопку “FUNC. (ФУНКЦИЯ)”, можно выбрать Режим Автоматического Поиска.

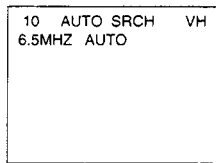

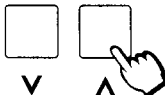
Состояние Автоматический Поиск
- 

2 Выбрать номер программы для пропуска, нажимая кнопку Номер программы Вверх “^” или Вниз “v”.

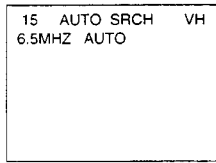

Состояние Автоматический Поиск
- 

3 Нажать Кнопку “Выбор ТВ/АВ” (TV/AV).

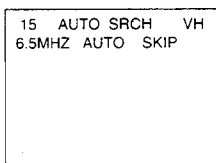

Теперь функция ПРОПУСКА (SKIP) установлена.
- 

4 Повторить Операции 2 и 3 для оставшихся номеров программы, которые Вы желаете пропустить.
- 

5 Нажимая на Кнопку “FUNC. (ФУНКЦИЯ)”, можно выбрать состояние цветовой настройки.

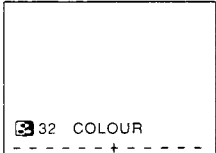

Это вернёт телевизор в нормальный режим просмотра.

Процедура настройки

Как отменить функцию пропуска

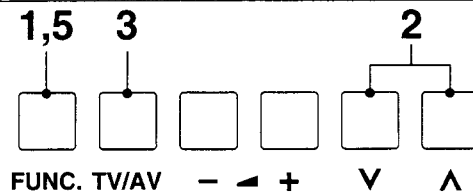

- 

1 Нажимая на Кнопку “FUNC. (ФУНКЦИЯ)”, можно выбрать Режим Автоматического Поиска.

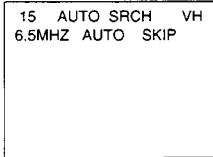

Состояние Автоматический Поиск
- 

2 Выбрать подлежащий пропуску номер программы, нажимая кнопку Номер программы Вверх “^” или Вниз “v”.

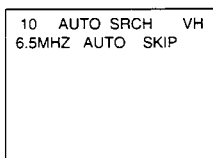

На экране появится индикатор ПРОПУСКА “SKIP”
- 

3 Нажать Кнопку “Выбор ТВ/АВ” (TV/AV).

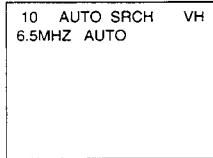

Теперь функция ПРОПУСКА отменена.
- 

4 Повторить Операции 2 и 3, если Вы желаете отменить функцию пропуска для любых других номеров программы.
- 

5 Нажимая на Кнопку “FUNC. (ФУНКЦИЯ)”, можно выбрать состояние цветовой настройки.

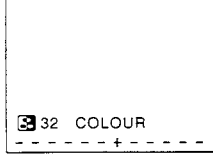

Это вернёт телевизор в нормальный режим просмотра.

Общие операции

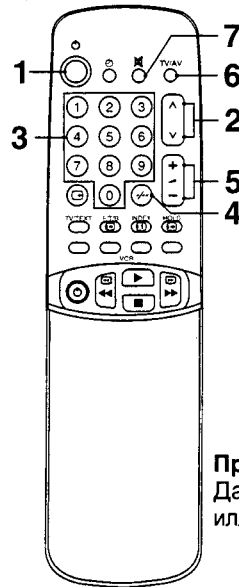
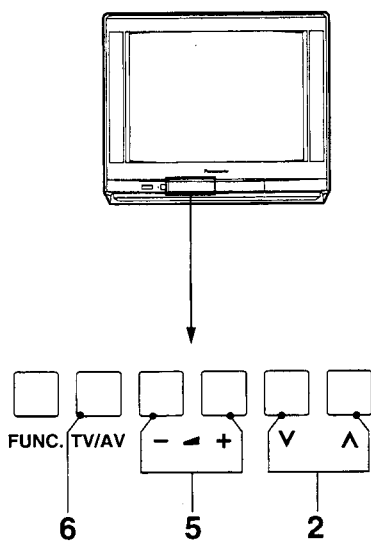

Примечание:
Данный рисунок иллюстрирует TX-2170T.

1



Как ВКЛЮЧАТЬ и ВЫКЛЮЧАТЬ питание

В начале телевизор должен быть включен в сеть питания (см. стр. 6).
Нажать данную кнопку для включения телевизора из режима "Готовность".
Нажать её ещё раз для выключения телевизора (в режим "Готовность").

Можно Включить Телевизор из состояния ГОТОВНОСТИ нажимая на Кнопки "Прямой Выбор Номера Программы" (0-9) и на Кнопку "Номер Программы Вверх или Вниз".

2

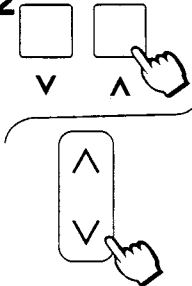

Выбор номера программы
Нажмите кнопку выбора номеров программ Вверх "▲" или Вниз "▼" чтобы выбрать следующий или предыдущий канал, соответственно.

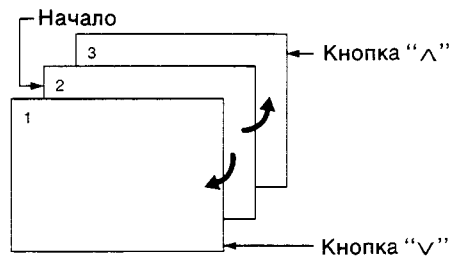

3



Прямой Выбор Номера Программы (Номера Программ 0-9)

Например: Для выбора Номера Программы "1", надо нажать Кнопку ①.

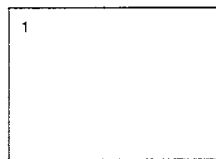



Можно выбрать номера от 0 до 9 непосредственно нажимая соответствующие кнопки на Пульте Дистанционного Управления.

Общие операции

4



Выбор Двухзначного Номера Программы

Например: Для выбора номера Программы "24"
Нажать Кнопку 
Нажать Кнопку 
Нажать Кнопку 

| | |
|------------------|------|
| Диапазон уставок | 0~99 |
|------------------|------|

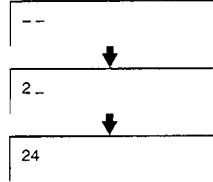

Можно выбрать Двухзначный Номер Программы.

5

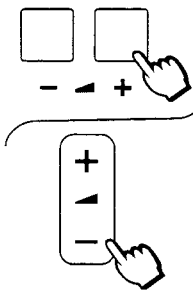

Регулировка громкости

Нажать кнопку громкости Вверх "+" или Вниз "-" для увеличения или уменьшения уровня громкости звука.

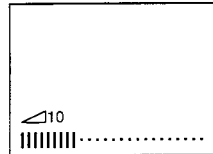

Примечание:

На дисплее экрана появится как цифровой, так и графический уровень звука. Цифровой уровень начинается с "0", обозначая отсутствие звука, и увеличится до 63, что означает максимальный уровень звука.

6

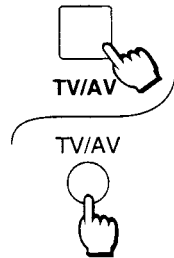

Выбор ТВ/АВ

Нажать кнопку "TV/AV" для выбора режима входного сигнала ТВ, АВ последовательно.

Примечание:

Если нет ясного изображения даже тогда, когда принимается сигнал АВ, то надо обратиться к операции "Выбор Цветовой Системы" на стр. 20.

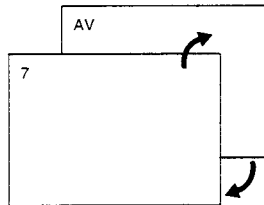

7



Кнопка Приглушение Звука

Нажать данную кнопку для полного приглушения Звука.

Нажать кнопку ещё раз для восстановления прежнего уровня звука, и отмены функции приглушения.

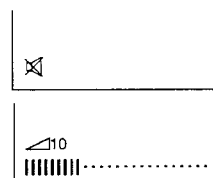

Появится символ "приглушения". (цвет изменится на Красный).

Общие операции

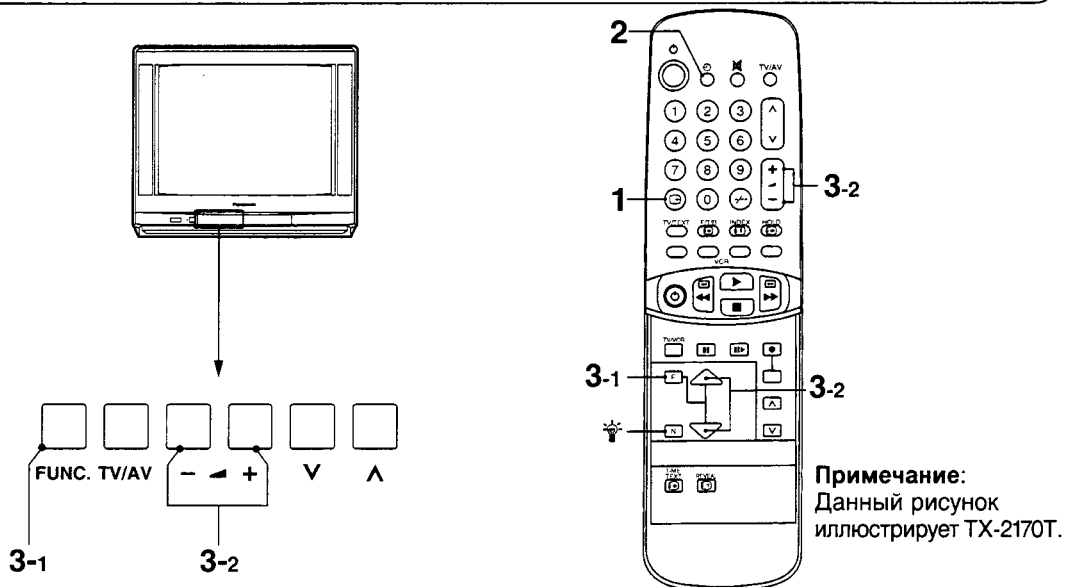

1



Кнопка Повторного Вызова
Нажать Кнопку "повторного вызова" для появления на экране текущего статуса системы.

Нажать ещё раз для отмены функции.

Примечание:

Если нет сигнала АВ тогда, когда отменена функция повторного вызова, то в режиме АВ экран станет голубым.

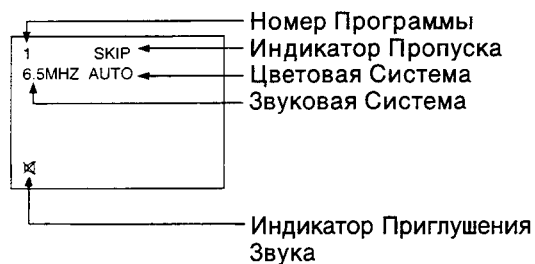

2



Кнопка Отключения Таймера
Телевизор можно предварительно установить на переключение в режим готовности после определённого периода времени. Нажимая на Кнопку отключения таймера "Off-Timer", можно выбрать желаемое время предустановки "30", "60" или "90" минут.

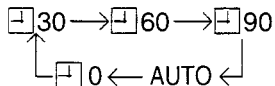

Перед тем, как перейти в состояние готовности, индикатор отключения таймера начнёт мигать за 3 минуты до установленного времени.

Для подтверждения оставшегося времени, нажать кнопку "Recall".

Примечание:

Установка функции отключения таймера в АВТОМАТИЧЕСКИЙ режим. Если телевизор не Отключить тогда, когда ТВ станции заканчивают вещание, то он автоматически перейдёт в состояние готовности через 5 минут. Если ТВ находится в режиме АВ, то АВТОМАТИЧЕСКИЙ режим не будет функционировать.

Как отменить установку отключения таймера

1. Нажимая на кнопку "отключения таймера", установить предварительно установленное время в положение "0".
2. Выключить ТВ, используя кнопку на пульте дистанционного управления или кнопку выключения питания на Телевизоре.

Общие операции

3-1

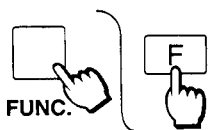

Кнопка Функция (Function)

При повторном нажатии на данную кнопку, следующие режимы появятся на экране: Функция Регулировки Изображения, Функция Регулировки Тона, Цветовая Система, Звуковая Система и режим Настройки.

3-2

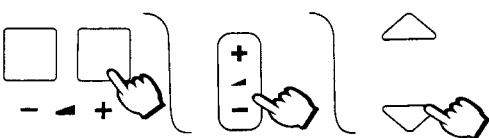

Для настройки уровня и Выбора Меню, надо нажимать Кнопки Громкость/положений Вверх “+” или Вниз “-”.

| Функция | ТЕЛЕВИЗОР | | Пульт Дистанционного Управления | (Индикатор) |
|------------------|-------------|-------------|---------------------------------|---------------------------------------------------------------------------|
| | В режиме ТВ | В режиме АВ | F | |
| ЦВЕТ | ○ | ○ | ○ | 32 COLOUR |
| ОТТЕНОК-НТСЦ* | ○ | ○ | ○ | 32 NTSC-TINT |
| ЯРКОСТЬ | ○ | ○ | ○ | 32 BRIGHT |
| КОНТРАСТНОСТЬ | ○ | ○ | ○ | 32 CONTRAST |
| РЕЗКОСТЬ | ○ | ○ | ○ | 32 SHARPNESS |
| ТОН | ○ | ○ | ○ | 32 TONE |
| ЦВЕТОВАЯ СИСТ. | ○ | ○ | | AUTO → PAL → SECAM ↙ NTSC 3.58 ↖ ↗ NTSC 4.43 ↘ (Только режим АВ) |
| ЗВУКОВАЯ СИСТ. | ○ | | | 5.5MHZ → 6.5MHZ |
| АВТОПОИСК | ○ | | | 1 AUTO SRCH VL 6.5MHZ AUTO |
| РУЧНОЙ ПОИСК | ○ | | | 1 MNL SRCH VL 6.5MHZ AUTO |
| ТОНКАЯ НАСТРОЙКА | ○ | | | 1 FINE VL |

***Примечание:**

Изображение можно регулировать только тогда, когда NTSC-TINT (НТСЦ-ОТТЕНОК) принимает сигнал НТСЦ.



Полезный Совет (N -НОРМАЛИЗАЦИЯ)



Если нажать на Кнопку Нормализации “N” на Пульту Дистанционного Управления в то время, когда на экране имеется изображение Функции Изображения или Регулировки Тона, то Выбранная функция переменится на Нормальный Режим.

Нормализации не произойдёт при нажатии на Кнопку “N”, если на экране нет изображения данной функции.

Нормальный режим-это режим предварительно установленный на заводе.

Возврат в первоначальный режим называется “Нормализацией”.

Операции телетекста

(Для TX-2170T)

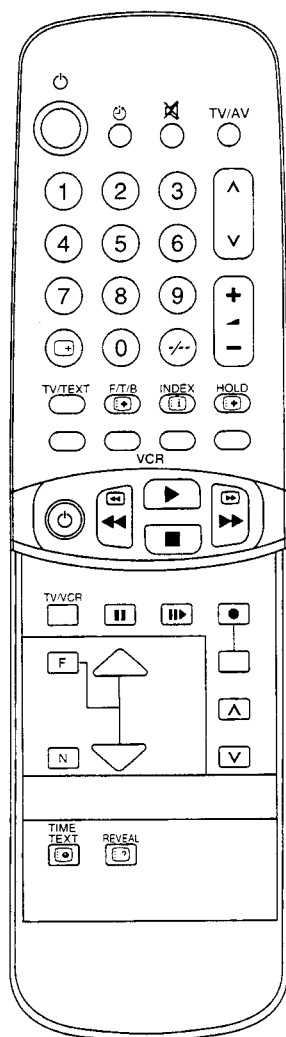

- Функции Телетекста могут отличаться в зависимости от Телевещательных Компаний и могут применяться только тогда, когда выбранный канал передает Телетекст.
- Находясь в режиме телетекста, громкость все равно можно изменять до желаемого уровня прослушивания.

Что такое режим СТРАНИЦА (LIST)?

В режим СТРАНИЦА, четыре разных цветных номера страницы расположены внизу экрана. Каждый из этих номеров можно выбрать и заложить в память ТВ.

Что такое БЫСТРЫЙ ТЕКСТ (FAST TEXT)?

В режиме БЫСТРЫЙ ТЕКСТ, четыре разных цветных предмета расположены внизу экрана. Для получения более подробной информации об одном из этих предметов, нажать соответствующую цветную кнопку. Данное устройство имеет быстрый доступ к информации об указанных предметах.

Какие Преимущества?

- Выбор страницы при нажатии Кнопки Цветового кода.
- Простой в использовании, постепенный выбор тематического предмета.
- Сокращение времени ожидания.
- Изображение линии статуса страниц внизу экрана, чтобы Вы всегда знали какая кнопка содержит желаемую информацию.

Операции телетекста

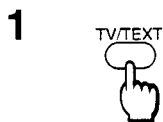
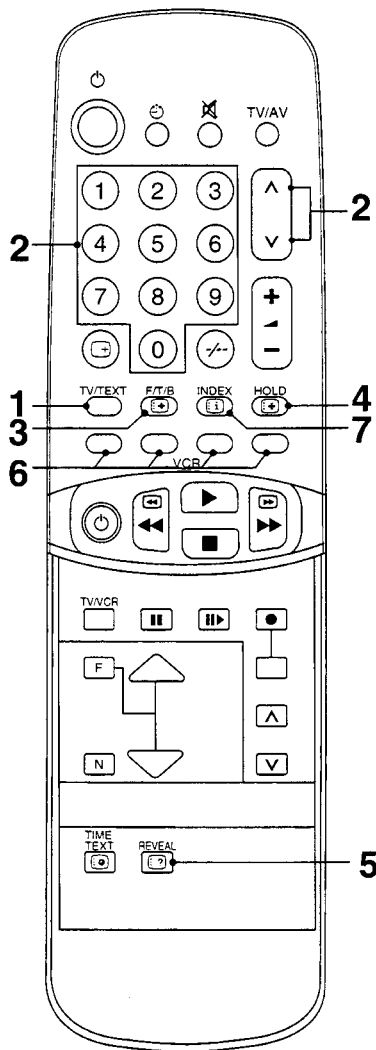

1 Режим ТВ/Телетекст (TV/TELETEXT)

Нажимая Кнопку "TV/TEXT", можно изменить режим ТВ/ Телетекст следующим образом.

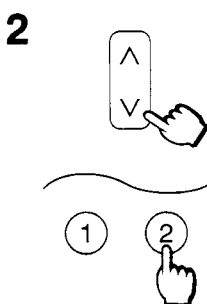
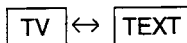

2 Выбор Страницы (PAGE SELECT)

Страницы можно выбрать двумя методами:
 а) Нажать Кнопки Вверх/Вниз для увеличения или уменьшения номера страницы на один порядок.
 б) Ввести номер страницы, используя кнопки 0-9 на пульте дистанционного управления.



3 Полная/Верхняя/Нижняя (FULL/TOP/BOTTOM)

Нажать для расширения Верхней половины страницы. Нажать еще раз для увеличения Нижней половины страницы. Нажать еще раз для возврата к нормальному размеру страницы (FULL).

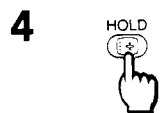

4 Удержание (HOLD)

Нажать для удержания текущей страницы. Нажать еще раз для отмены режима.

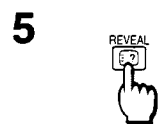

5 Выявление (REVEAL)

Нажать для показа скрытых слов, например, страница ответов викторины. Нажать еще раз, чтобы скрыть страницу.

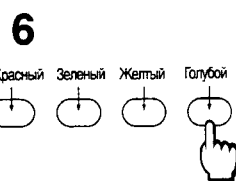

6 Кнопки Цветового Кода (COLOUR-CODED BUTTONS)

В режиме "FASTEXT" эти кнопки соответствуют разным цветовым предметам. В режиме "LIST" они соответствуют разным номерам цветowych страниц.

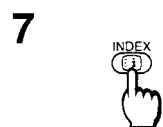

7 Индекс (INDEX)

Нажать кнопку "INDEX" для возврата на главную страницу индекса.

Операции телетекста

Доступ к Закодированной Подстранице

Когда информация телетекста превышает одну страницу,, потребуется некоторое время для автоматической смены подстраниц, пока не будет найдена нужная Вам подстраница. Можно ввести требуемую страницу и продолжать смотреть нормальную программу, пока требуемая страница не будет найдена.

Выбрать номер нужной страницы используя Кнопки 0-9.

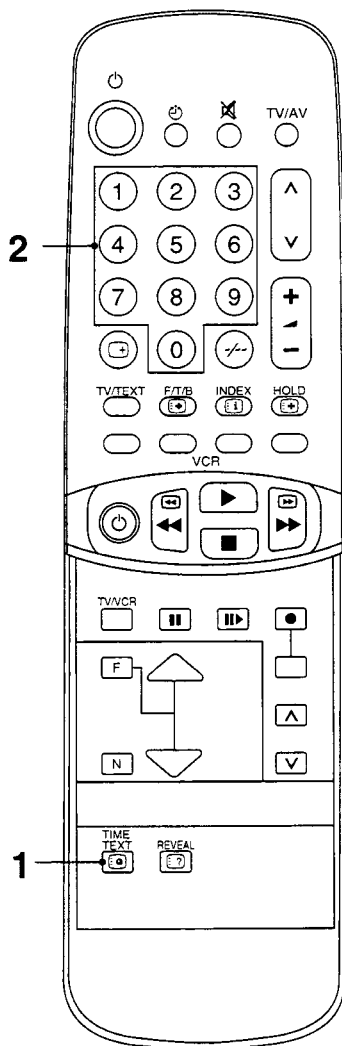

1



Нажать "TIME TXT", на дисплее высветится "Т****" (нижняя часть экрана)

2

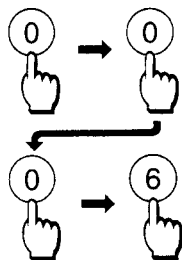

Ввести нужный номер подстраницы до тех пор, пока не исчез индекс "Т****". Для выбора страницы 6, ввести 0, 0, 0 и 6.

Операции для VM

Ваш пульт дистанционного управления сконструирован специально для употребления с wybranными VM фирмы Panasonic/National. Некоторые модели VM имеют разные функции, поэтому следует обратиться к индивидуальному буклету с инструкцией для того, чтобы убедиться в совместимости.

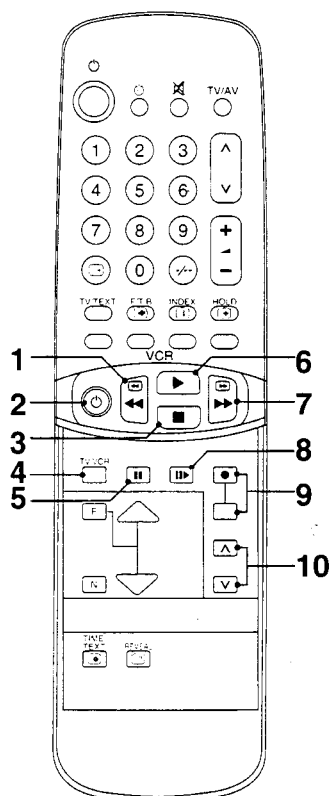

Примечание:
Данный рисунок иллюстрирует TX-2170T.

- | | | |
|-----------|--|----------------------------------------------------|
| 1 | | Кнопка быстрая перемотка назад/просмотр |
| 2 | | Кнопка питания VM |
| 3 | | Кнопка останова |
| 4 | | Кнопка выбора ТВ/VM |
| 5 | | Кнопка Пауза/Стоп-кадр |
| 6 | | Кнопка воспроизведения |
| 7 | | Кнопка быстрой перемотки вперед/реплика |
| 8 | | Кнопка продвижения стоп-кадра |
| 9 | | Кнопка запись |
| 10 | | Кнопки номера программы вверх и вниз для VM |

Открыть крышку
(Нажать и выдвинуть крышку.)



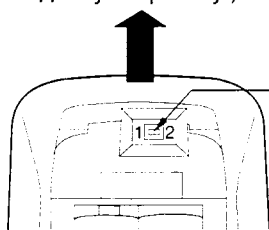





(Задняя сторона)

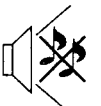

Переключатель выбора режима VM
При использовании с нормальными VM Panasonic/National, установить данный переключатель на "2". Если операция не срабатывает, то установите переключатель на "1".

Выявление неисправностей

Прежде чем обратиться за техобслуживанием, определить признаки неисправностей и сделать некоторые проверки, как показано ниже.

| Признаки неисправностей | | Проверки |
|-------------------------------------------------------------------------------------------------------------------------|-----------------------------------------------------------------------------------------------------------------------|----------------------------------------------------------------------------------------------------------------------------------------------------------------------------------------------------------------------|
| Изображение | Звук | |
|  <p>“Заснеженное” изображение</p> |  <p>Звук с шумами</p> | Положение антенны, направление или соединение. |
|  <p>Повторное изображение</p> |  <p>Нормальный звук</p> | Положение антенны, направление или соединение. |
|  <p>Радиопомехи</p> |  <p>Звук с шумами</p> | Бытовое электрическое оборудование, Автомобили/Мотоциклы, Люминесцентные лампы |
|  <p>Нормальное изображение</p> |  <p>Нет звука</p> | Громкость (Проверить не включилась ли функция приглушения на пульте дистанционного управления.) Звуковая система (См. стр. 20) |
|  <p>Нет изображения</p> |  <p>Нет звука</p> | Не подключен штепсель к розетке переменного тока Не включен выключатель Установка Контрастности и Яркости/Громкости (Проверить нажатием на кнопку питания или готовности на пульте дистанционного управления.) |
|  <p>Нет цвета</p> |  <p>Нормальный звук</p> | Регулировка цвета Цветовая система (См. стр. 20) |
|  <p>Скремблированное изображение</p> |  <p>Нормальный или слабый звук</p> | Перенастроить каналы |
|  <p>Цветные заплата</p> |  <p>Нормальный звук</p> | Магнитные помехи от незаэкранированного оборудования Телевизор передвинут во включённом состоянии Используя кнопку “Main Power” телевизора, выключите его на 30 мин. |
|  <p>Нет цвета</p> |  <p>Звук с шумами</p> | Звуковая система (См. стр. 20) Цветовая система (См. стр. 20) |

Техническая характеристика

Источник питания

Переменный ток 220 В, 50/60 Гц

Потребляемая Мощность

93 Вт

Состояние готовности 10 Вт

Принимаемая Система

| | Система | Функция |
|----|---------------------|-------------------------------------------------------------------------|
| 1 | PAL B, G, H | Прием телевидения и воспроизведение от видеомагнитофонов |
| 2 | PAL D, K | |
| 3 | SECAM B, G | |
| 4 | SECAM D, K | |
| 5 | SECAM K1 | |
| 6 | NTSC 4.43/5.5 MHz | Воспроизведение от специальных ВМ |
| 7 | NTSC 4.43/6.5 MHz | |
| 8 | PAL 60 Hz/5.5 MHz | Воспроизведение от специальных дисковых проигрывателей и специальных ВМ |
| 9 | PAL 60 Hz/6.5 MHz | |
| 10 | SECAM 60 Hz/5.5 MHz | |
| 11 | SECAM 60 Hz/6.5 MHz | |

Принимаемые каналы

| ПОЛОСА ОБЧ | ПОЛОСА УВЧ | КАБЕЛЬНОЕ ТВ |
|----------------------------------------------|----------------------------------------------------------|-----------------------------------|
| 2-12 (PAL/SECAM B, K1) 1-12 (PAL/SECAM D) | 21-69 (PAL G, H) (SECAM G, K, K1) 13-57 (PAL D, K) | S1-S20 (OSCAR) S21-S41 (HYPER) |

Система настройки

Синтезатор напряжения

Настройка Автоматического Поиска 100 Положений

Кинескоп

Весь кинескоп измеренный по диагонали 54 см
Экран кинескопа измеренный по диагонали 51 см
Угол отклонения ЭЛТ 90°

Звуковой выход

2 Вт (Макс.) × 2

Памятка потребителя

Серийный номер этого изделия можно найти на его задней крышке. Пожалуйста запишите этот серийный номер в отведённом для этого месте внизу и сохраните эту книгу с инструкциями, вместе с квитанцией от покупки телевизора как постоянный документ о Вашей покупке для облегчения в случае кражи или потери и в целях гарантийного технического обслуживания.

Номер модели TX-2170T, TC-2170R

Серийный номер

Matsushita Electric Industrial Co., Ltd.

Central P.O. Box 288, Osaka 530,91, Japan

Напечатано в Японии

BS0397