

Panasonic

Инструкция по Эксплуатации

Цветной Телевизор
TX-15PM10T



Перед началом эксплуатации аппарата, пожалуйста, ознакомьтесь с настоящей инструкцией.

TQB4G0813

Уважаемый клиент фирмы Панасоник

Добро пожаловать в семейство клиентов фирмы Панасоник. Мы надеемся, что Вы будете получать удовольствие от работы Вашего нового цветного телевизора в течение многих лет.

Указания по технике безопасности

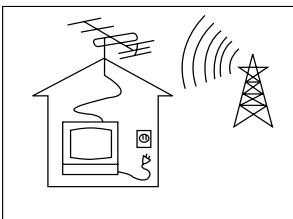

Телевизор может работать от сети переменного тока AC АВТ. 110V-240V, 50/60 Гц.

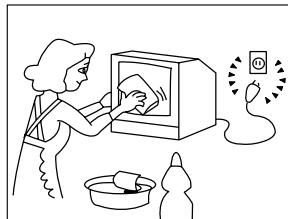

Для поддержания корпуса прибора и кинескопа в хорошем состоянии их достаточно протирать мягкой тряпочкой, смоченной водным раствором моющего средства средней активности. Не применяйте растворы, содержащие бензол, бензин или другие химически активные вещества. В целях безопасности вынимайте сетевую вилку из розетки электросети во время уборки.

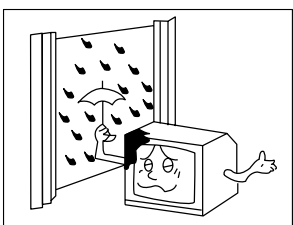

Для предотвращения повреждений телевизора, которые могут вызвать возгорание или поражение электрическим током, не оставляйте его под дождем или в помещениях с повышенной влажностью.

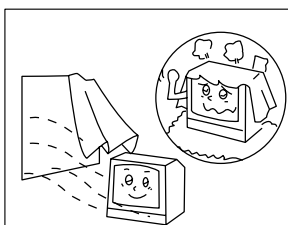

Для нормальной работы электронных элементов телевизора необходима соответствующая вентиляция.

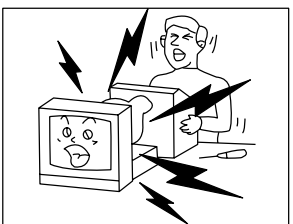

Не снимайте заднюю крышку аппарата - это опасно для жизни.

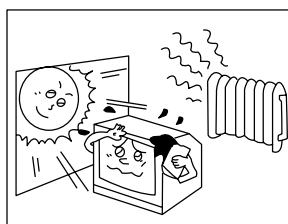

Не подвергайте телевизор воздействию прямых солнечных лучей или других источников тепла.

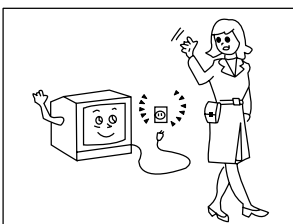

Вынимайте сетевую вилку из розетки электросети при продолжительных перерывах в работе телевизора.

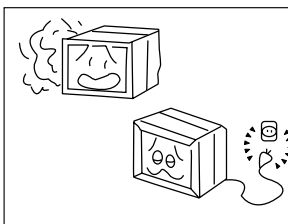

Не пользуйтесь телевизором, если происходят ненормальные явления. Например: дым, странные звуки или запахи - выключите телевизор и отсоедините от сети, если Вы заметите что-то необычное в его работе.

Перед Пользованием Аппаратом

Подключение Антенного Кабеля в Гнездо RF IN

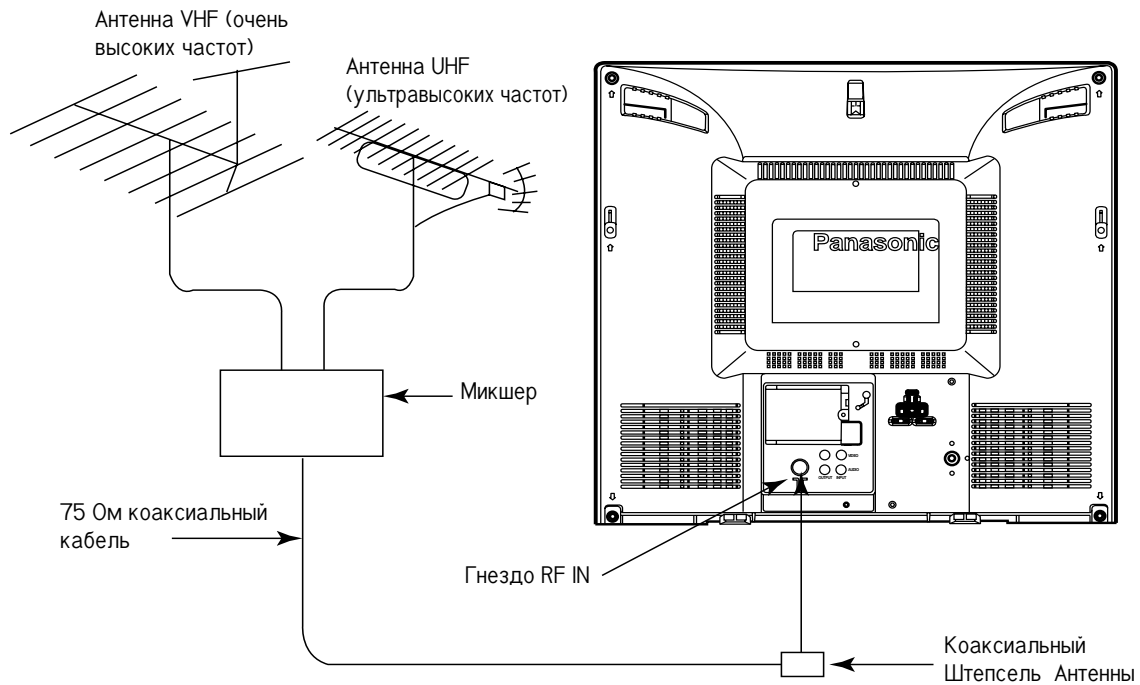

Для достижения наилучшего качества изображения и звука необходимы внешняя антенна, соответствующие кабели (75 Ом коаксиальные) и соответствующий антенный штепсель.

Если используется коллективная антенна, Вам могут понадобиться соответствующий соединительный кабель и штепсели для соединения розетки коллективной антенны и телевизора.

Ваше местное Бюро по Обслуживанию Телевизоров сможет помочь Вам приобрести антенну, соответствующую Вашей местности, и прочие необходимые аксессуары.

Все вопросы, связанные с установкой антенны, усовершенствованием уже имеющейся системы, получением аксессуаров решает клиент и несет все связанные с этим расходы.

Примечание:

Если уже имеющаяся антенна использует Симметрирующий Трансформатор 300 Ом на 75 Ом, смотрите ниже.

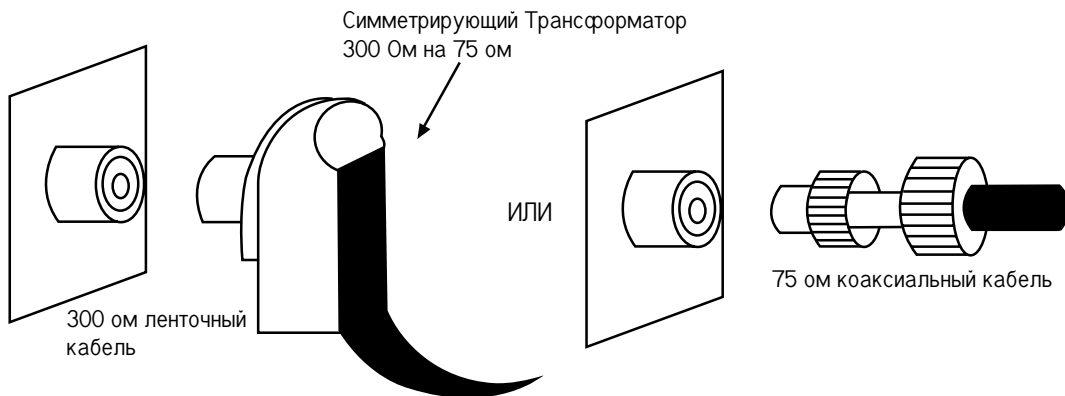

Перед Пользованием Аппаратом

Установка Батареек

1

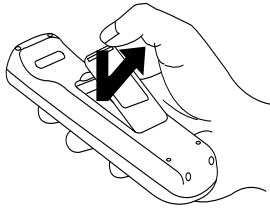

Откройте крышку.
Легко нажмите и тяните вниз.

2

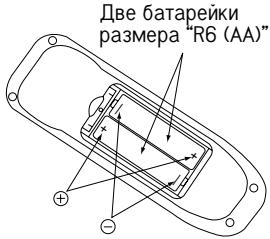

Батарейки: Используйте две батарейки размера "R6 (AA)".
Установите батарейки соблюдая полярность. В этом Вам помогут знаки "+" и "-" как на батарейках, так и на отсеке для батареек.

3

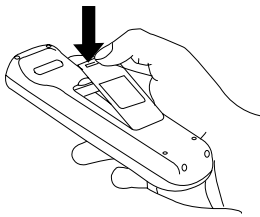

Поставьте крышку на место.

Не пользуйтесь перезарядными батарейками.
Они отличаются по форме и по работе и могут не всегда правильно функционировать.

⚠ Меры Предосторожности при Использовании Батареек

Неправильное использование батареек может вызвать вытекание электролита, что приведет к коррозии пульта дистанционного управления или прорыву корпуса батареек.

Старые батарейки

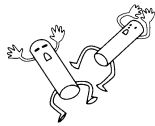

Новые батарейки



Заменяйте обе батарейки одновременно.

Не устанавливайте батарейки разных типов. (алкалиновые с карбоновыми, цинковыми и т.д.)

Не перезаряжайте

Подсоединение (Аудиовход и Видеовход)

Diq prosmotra herez videomagnitofon:

Podsoedinit; kabel; ot videomagnitofona k raz;emam AUDIO INPUT (Аудиовход) i VIDEO INPUT (Видеовход) na zadnej paneli televizora. Na'mite klavivu TV/AV, vkl[hite videomagnitofon v re'im vosproizvedeniq.

Примечание:

Если оба AV входа подсоединены одновременно, то только AV входа передней панели являются действующими.

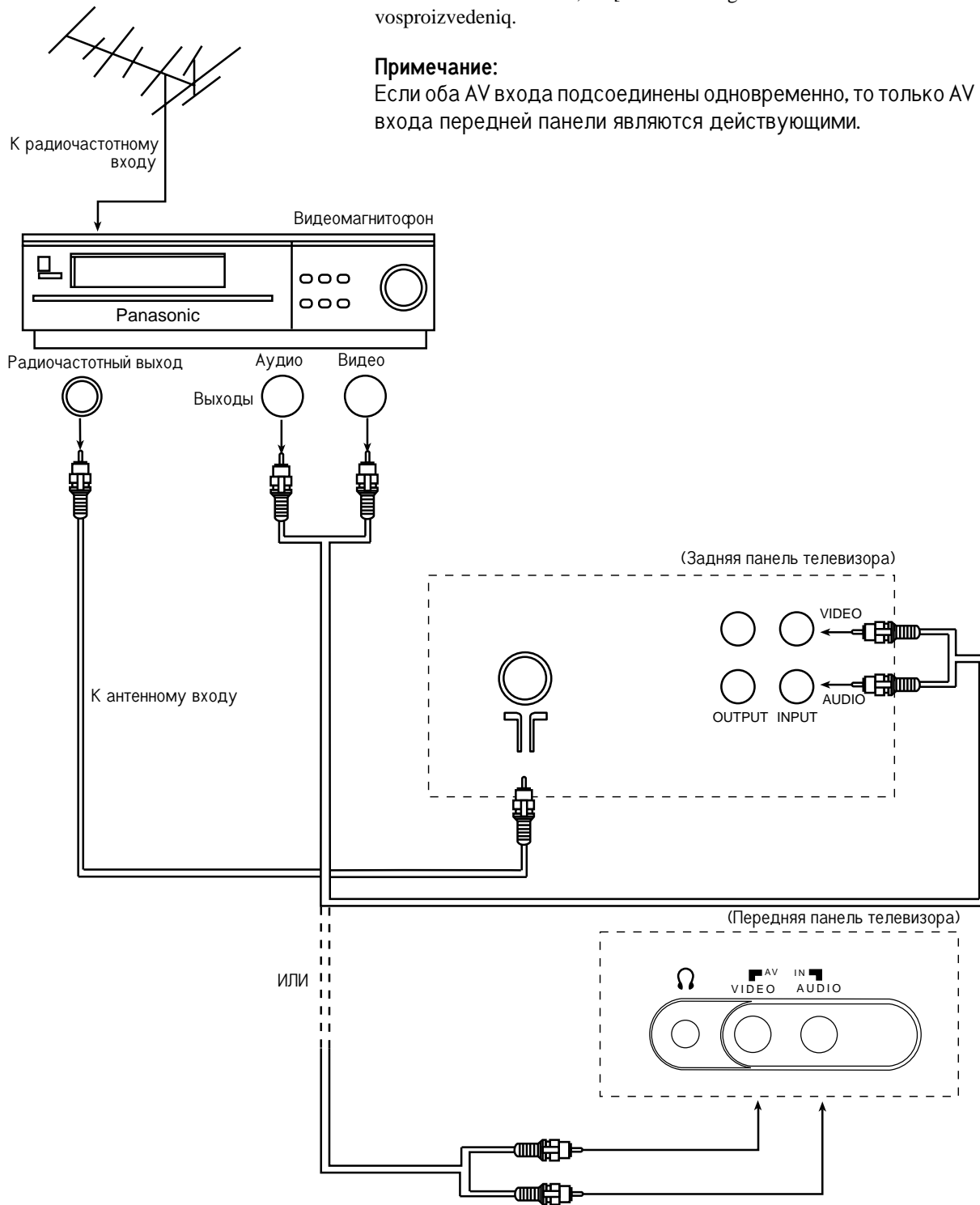

Запись

Соблюдайте схему подсоединения, изображенную ниже, в тех случаях, когда Вы хотите переписать какую-либо программу с другого кассетного магнитофона. Можно также использовать вход аудио- и видеосигналов на задней панели телевизора.

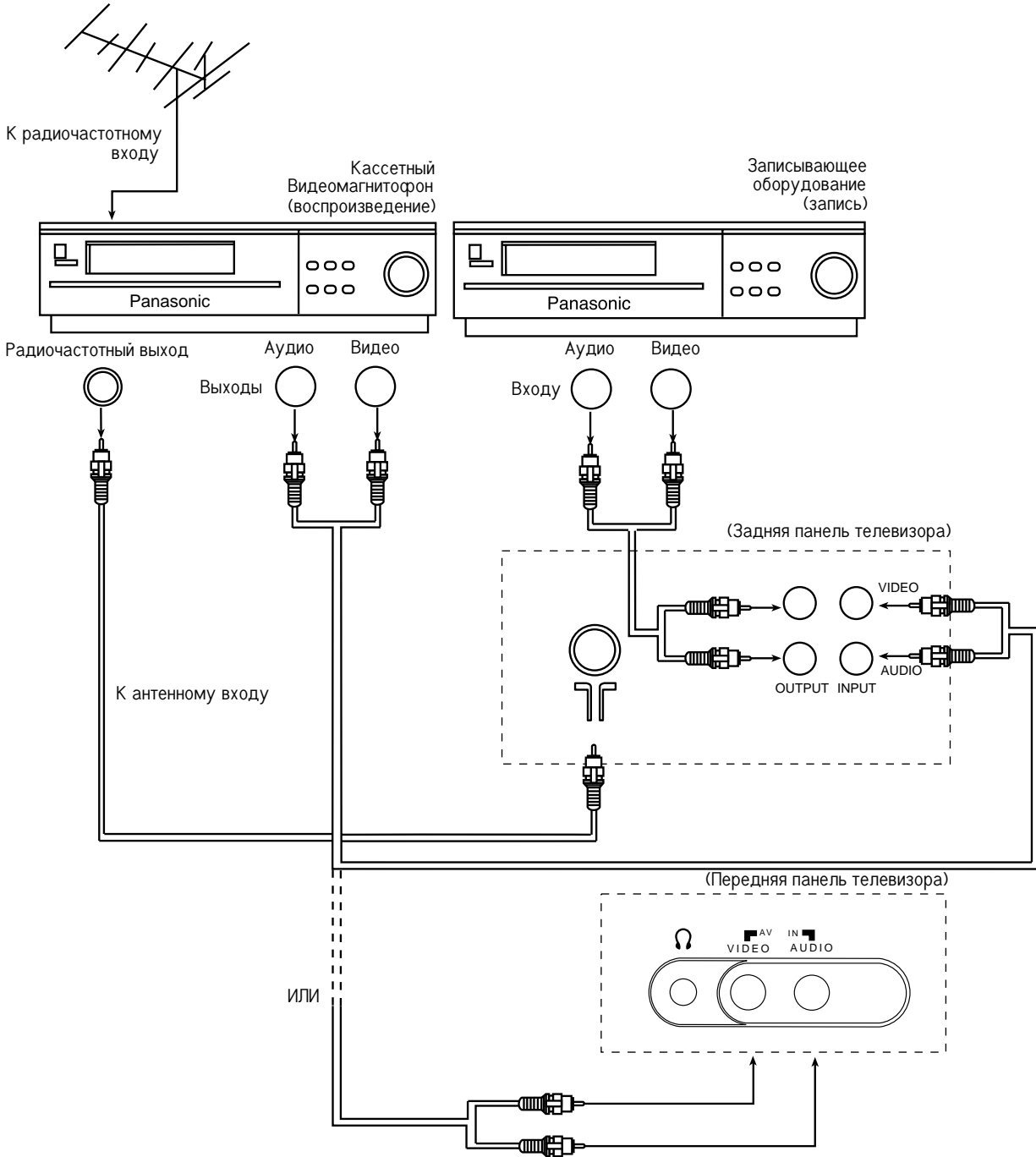

Кнопки Управления (ТВ)

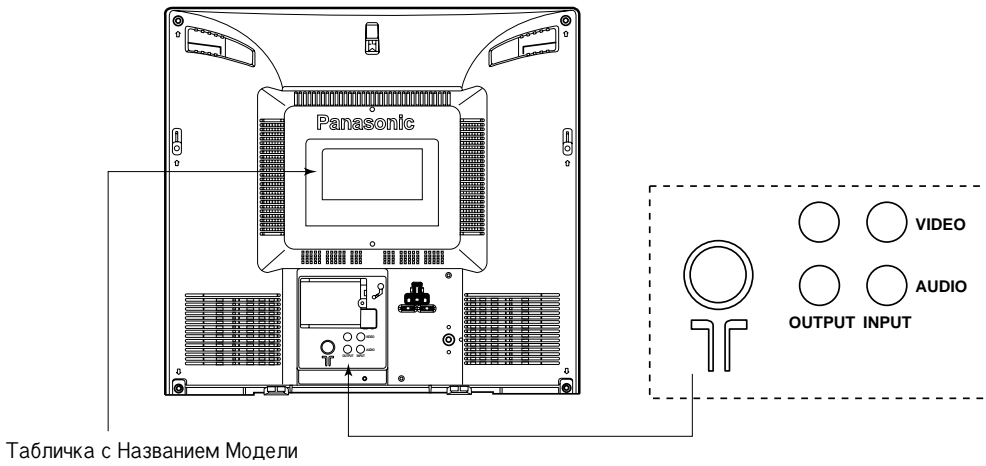
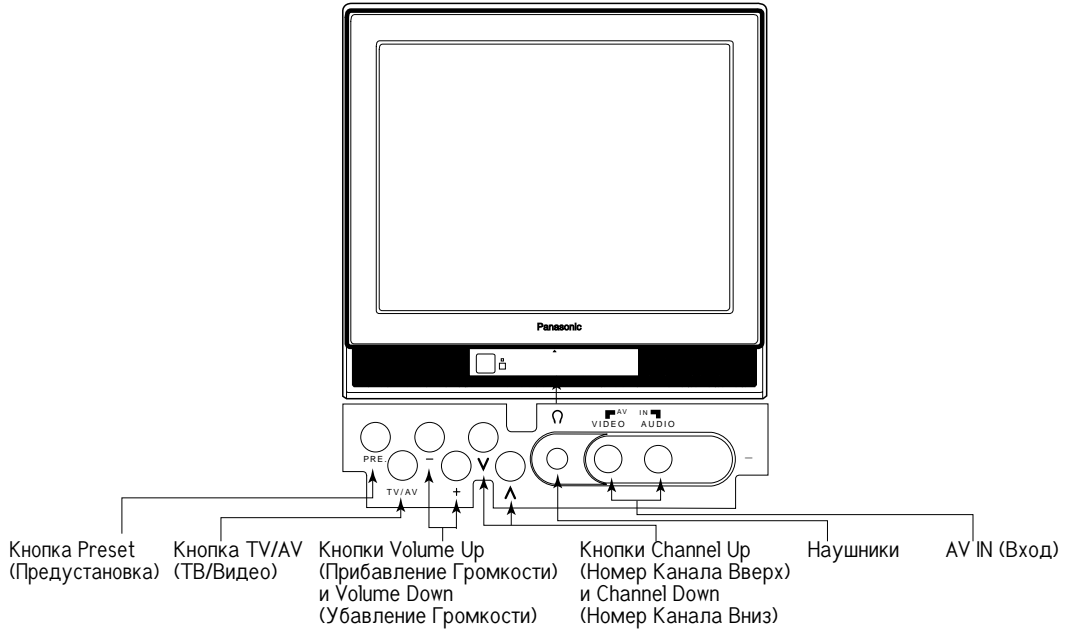

Подсоединение Наушников

Когда Вы подключите наушники в гнездо наушников, все колонки будут автоматически отключены и звук пойдет только через наушники.

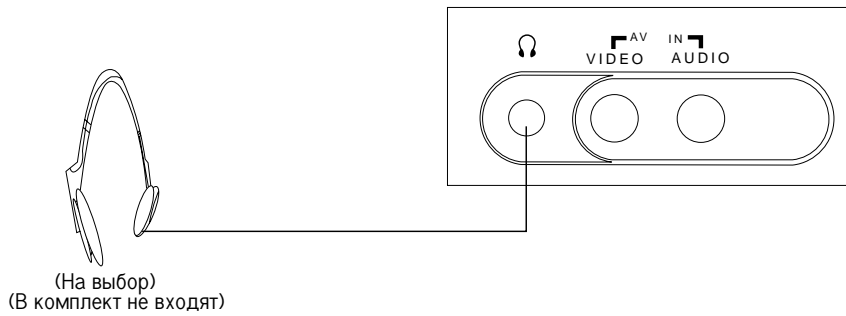

Графическая Схема Главного Меню

Когда нажата кнопка "MAIN MENU" (ГЛАВНОЕ МЕНЮ) на экране главного меню, экран дисплея вернется к состоянию обычного изображения. Когда кнопка "MAIN MENU" (ГЛАВНОЕ МЕНЮ) нажата на каждом МЕНЮ экрана (Картинка, Звук, Функции, Язык, Предустановка), изображение экрана вернется к изображению Главного Меню.

Нажмите	MAIN MENU				
Выберите					
Символьное Изображение					
Индикация На Экране	КАРТИНКА	ЗВУК	ФУНКЦИИ	LANGUAGE ENGLISH # РУССКИЙ العربية	ПРЕДУСТАНОВКА
Нажмите					
Индикация На Экране (пример)	<p>КАРТИНКА</p> <p>МЕНЮ ДИНАМИЧЕСКИЙ</p> <p>3.2 ЦВЕТ</p> <p>3.2 NTSC-РАСТР</p> <p>3.2 ЯРКОСТЬ</p> <p>6.3 КОНТРАСТ</p> <p>3.2 ЧЕТКОСТЬ</p> <p>ТЕМП. ЦВЕТА СТАНД.</p> <p>КАРТИНКА</p> <p>МЕНЮ ДИНАМИЧЕСКИЙ</p> <p>3.2 ЦВЕТ</p> <p>3.2 NTSC-РАСТР</p> <p>3.2 ЯРКОСТЬ</p> <p>6.3 КОНТРАСТ</p> <p>3.2 ЧЕТКОСТЬ</p> <p>ТЕМП. ЦВЕТА СТАНД.</p> <p>КАРТИНКА</p> <p>МЕНЮ ДИНАМИЧЕСКИЙ</p> <p>3.2 ЦВЕТ</p> <p>3.2 NTSC-РАСТР</p> <p>3.2 ЯРКОСТЬ</p> <p>6.3 КОНТРАСТ</p> <p>3.2 ЧЕТКОСТЬ</p> <p>ТЕМП. ЦВЕТА СТАНД.</p> <p>КАРТИНКА</p> <p>МЕНЮ ДИНАМИЧЕСКИЙ</p> <p>3.2 ЦВЕТ</p> <p>3.2 NTSC-РАСТР</p> <p>3.2 ЯРКОСТЬ</p> <p>6.3 КОНТРАСТ</p> <p>3.2 ЧЕТКОСТЬ</p> <p>ТЕМП. ЦВЕТА СТАНД.</p> <p>КАРТИНКА</p> <p>МЕНЮ ДИНАМИЧЕСКИЙ</p> <p>3.2 ЦВЕТ</p> <p>3.2 NTSC-РАСТР</p> <p>3.2 ЯРКОСТЬ</p> <p>6.3 КОНТРАСТ</p> <p>3.2 ЧЕТКОСТЬ</p> <p>ТЕМП. ЦВЕТА СТАНД.</p> <p>КАРТИНКА</p> <p>МЕНЮ ДИНАМИЧЕСКИЙ</p> <p>3.2 ЦВЕТ</p> <p>3.2 NTSC-РАСТР</p> <p>3.2 ЯРКОСТЬ</p> <p>6.3 КОНТРАСТ</p> <p>3.2 ЧЕТКОСТЬ</p> <p>ТЕМП. ЦВЕТА СТАНД.</p>	<p>ЗВУК</p> <p>2.4 ТОН</p>	<p>ФУНКЦИИ</p> <p>СИН. ЭКРАН ВКЛ.</p> <p>УСТ. ЦВ. КАНАЛА СТАНД.</p> <p>ВКЛ. ЗАЩИТЫ ВЫКЛ.</p> <p>ВИДЕОИГРА ВЫКЛ.</p> <p>ФУНКЦИИ</p> <p>СИН. ЭКРАН ВКЛ.</p> <p>УСТ. ЦВ. КАНАЛА СТАНД.</p> <p>ВКЛ. ЗАЩИТЫ ВЫКЛ.</p> <p>ВИДЕОИГРА ВЫКЛ.</p> <p>ФУНКЦИИ</p> <p>СИН. ЭКРАН ВКЛ.</p> <p>УСТ. ЦВ. КАНАЛА СТАНД.</p> <p>ВКЛ. ЗАЩИТЫ ВЫКЛ.</p> <p>ВИДЕОИГРА ВЫКЛ.</p> <p>ФУНКЦИИ</p> <p>СИН. ЭКРАН ВКЛ.</p> <p>УСТ. ЦВ. КАНАЛА СТАНД.</p> <p>ВКЛ. ЗАЩИТЫ ВЫКЛ.</p> <p>ВИДЕОИГРА ВЫКЛ.</p>	<p>ENGLISH</p> <p>ENGLISH</p> <p>РУССКИЙ</p> <p>العربية</p> <p>ЯЗЫК</p> <p>ENGLISH</p> <p>РУССКИЙ</p> <p>العربية</p> <p>اللغة</p> <p>ENGLISH</p> <p>РУССКИЙ</p> <p>العربية</p>	<p>1 ПРЕДУСТАНОВКА</p> <p>АВТОНАСТРОЙКА</p> <p>РУЧН. НАСТР.</p> <p>ЗВУК. СИСТЕМА 5.5MHz</p> <p>ЦВЕТ. СИСТЕМА АВТ.</p> <p>Т. НАСТР.</p> <p>ПЕРЕКЛЮЧЕНИЕ ВЫКЛ</p> <p>ОБМЕН НАСТР. 1</p> <p>1 ПРЕДУСТАНОВКА</p> <p>АВТОНАСТРОЙКА</p> <p>РУЧН. НАСТР.</p> <p>ЗВУК. СИСТЕМА 5.5MHz</p> <p>ЦВЕТ. СИСТЕМА АВТ.</p> <p>Т. НАСТР.</p> <p>ПЕРЕКЛЮЧЕНИЕ ВЫКЛ</p> <p>ОБМЕН НАСТР. 1</p> <p>1 ПРЕДУСТАНОВКА</p> <p>АВТОНАСТРОЙКА</p> <p>РУЧН. НАСТР.</p> <p>ЗВУК. СИСТЕМА 5.5MHz</p> <p>ЦВЕТ. СИСТЕМА АВТ.</p> <p>Т. НАСТР.</p> <p>ПЕРЕКЛЮЧЕНИЕ ВЫКЛ</p> <p>ОБМЕН НАСТР. 1</p> <p>1 ПРЕДУСТАНОВКА</p> <p>АВТОНАСТРОЙКА</p> <p>РУЧН. НАСТР.</p> <p>ЗВУК. СИСТЕМА 5.5MHz</p> <p>ЦВЕТ. СИСТЕМА АВТ.</p> <p>Т. НАСТР.</p> <p>ПЕРЕКЛЮЧЕНИЕ ВЫКЛ</p> <p>ОБМЕН НАСТР. 1</p> <p>1 ПРЕДУСТАНОВКА</p> <p>АВТОНАСТРОЙКА</p> <p>РУЧН. НАСТР.</p> <p>ЗВУК. СИСТЕМА 5.5MHz</p> <p>ЦВЕТ. СИСТЕМА АВТ.</p> <p>Т. НАСТР.</p> <p>ПЕРЕКЛЮЧЕНИЕ ВЫКЛ</p> <p>ОБМЕН НАСТР. 1</p>
	<p>Примечание:</p> <p>Функции меню экрана, такие как Яркость, Контраст влияния могут применяться в режиме телетекст.</p>				

Основные Операции

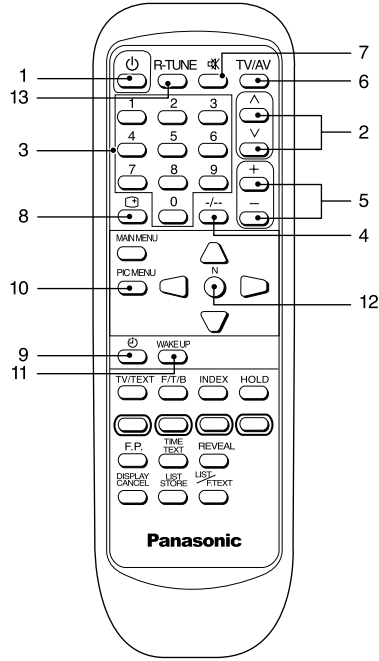

1.

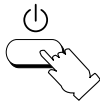

Включение и Выключение Напряжения

Телевизор должен быть включен в сеть (розетку) и должен быть включен Главный выключатель напряжения. Нажмите эту кнопку, чтобы ВКЛЮЧИТЬ телевизор из режима готовности к включению. Снова нажмите ее, чтобы выключить его.

Примечание:

Когда в состоянии готовности к включению, возможно включить телевизор, нажимая кнопку Прямого Выбора Номера Программы (0-9) или кнопку Программы Вверх и Вниз.

2.

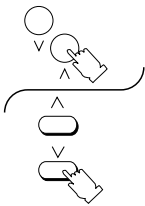

Выбор Номера Программы

Нажмите Кнопку номера программы Up (Вверх) "3" или Down (Вниз) "4", чтобы выбрать следующий номер программы вверх или вниз.

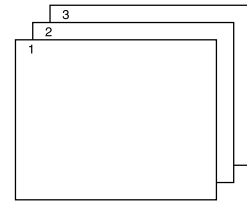

3.

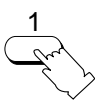

Прямой Выбор Номера Программы (0 - 9)

Например. Чтобы выбрать программу номер "1", нажмите кнопку "1".

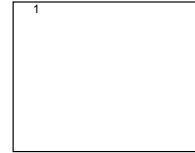

4.

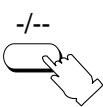

Выбор Двухзначного Номера Программы

Например. Чтобы выбрать Программу Номер "24".

Нажмите кнопку.

Нажмите кнопку.

Нажмите кнопку.

Устанавливаемый диапазон | 0 ~ 99

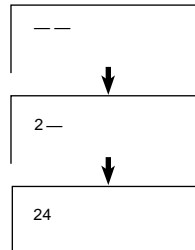

Основные Операции

5. Регулировка Громкости
 Нажмите кнопку Volume Up (Прибавление Громкости) или Volume Down (Убавление Громкости), чтобы увеличить или уменьшить уровень громкости звука.

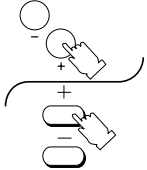
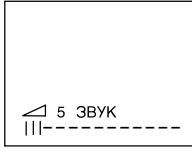
6. Выбор ТВ (Телевизор)/ВИДЕО
 Нажмите кнопку "TV/AV" (ТВ (Телевизор)/ Видео) для последовательного выбора сигнала с Телевизионного (TV) или Видео (AV) входов.



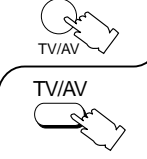
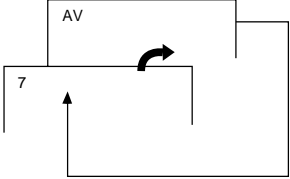

7. Кнопка Sound Mute (Отключение Звука)
 Нажмите эту кнопку для полного отключения звука. Нажмите эту кнопку еще раз для восстановления прежнего уровня звука и отмены отключения.

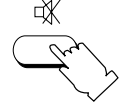

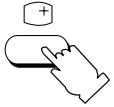

Появится символ отключения звук. (Цвет изменяется на красный)

8. Кнопка Recall (Напоминание)
 Нажмите кнопку RECALL (НАПОМИНАНИЕ) для индикации текущего состояния системы. Нажимайте на эту кнопку, пока индикация не исчезнет.

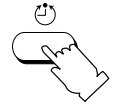
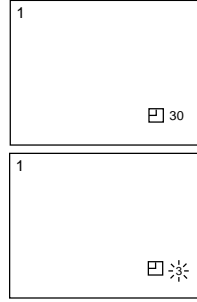
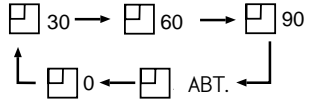

9. Кнопка Off Timer (Таймер Выключения)
 Телевизор может быть запрограммирован на переключение в режим готовности к включению по прошествии определенного периода времени. Нажимая кнопку "Off-Timer" (Таймер Выключения), Вы можете выбрать заданное время: 30, 60 или 90 минут.

Когда до выключения таймера остается 3 минуты, таймер выключения начинает мигать перед тем, как перейти в состояние режима готовности к включению.

Примечание:

Установка Таймера Выключения на АВТОМАТИЧЕСКИЙ режим.
 Если телевизор не выключен, когда телевизионная станция заканчивает вещание, он автоматически перейдет в состояние режима готовности к включению по истечению 5 минут. Этот АВТОМАТИЧЕСКИЙ режим не будет работать, когда телевизор находится в AV (ВИДЕО) режиме.

Как отменить установку Таймера Выключения:

1. Установите заданное время на "0" режим, нажимая кнопку Off-timer (Таймер Выключения).
2. Выключите телевизор.

10. PICTURE MENU

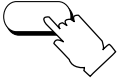

Управление Меню Изображения

Нажимая кнопку PICTURE MENU (МЕНЮ ИЗОБРАЖЕНИЯ), вы можете последовательно выбрать меню Изображения, как показано ниже:

На экране	Функция
МЕНЮ ДИНАМИЧЕСКИЙ	Для просмотра изображения в яркой среде. Это меню выбирает более высокий, чем обычно, уровень контрастности.
МЕНЮ СТАНДАРТ	Для просмотра изображения в нормальной среде (вечером). Это меню выбирает обычный уровень контрастности.
МЕНЮ МЯГКИЙ	Для просмотра изображения в темной среде. Это меню снижает уровень контрастности.

11. WAKE UP



Кнопка Таймера Включения

1. Нажмите кнопку "WAKE UP TIMER" (ТАЙМЕР ВКЛЮЧ.).
2. Нажмите левую или правую позиционные кнопки, чтобы выбрать таймер подъема. (В таймер включ. будет прибавляться или отниматься 10 минут, если нажата левая или правая кнопка.)

Примечание:

Время подъема может быть установлено не больше чем за 12 часов.

3. После настройки таймера включ. переключите телевизор в режим ожидания. (Индикатор LED будет мигать ON/OFF во время режима ожидания.)
4. Когда наступает время, настроенное в таймере Включ., телевизор включится автоматически. (Нажмите любую кнопку, чтобы убрать время таймера с экрана.)

Примечание:

- i) После того как таймер подъема настроен, а Телевизора ещё не выключен, таймер включ. будет продолжать отсчитывать время, пока не выключится.
 - ii) Когда таймер включ. включает Телевизор, таймер выключения автоматически настраивается на 90 минут. Нажмите любую кнопку, чтобы отменить таймер выключения. Если кнопка не нажата, Телевизор будет выключен автоматически через 90 минут.
5. Чтобы отменить таймер подъема. Вы можете выбрать любой из следующих способов:
 - i) Выключите основное питание.
 - ii) Нажимайте левую или правую позиционную кнопку, пока не достигните OFF.
 - iii) Нажмите Нормализующую кнопку, когда таймер включ. появляется на экране (OSD).

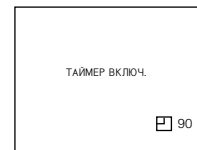
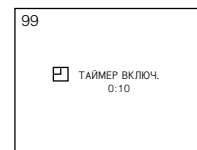
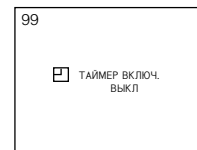

Основные Операции

12.

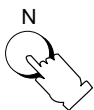

Кнопка NORMAL (N) (Нормализация)

Если Вы нажмете кнопку NORMAL "N" на Пульте Дистанционного Управления в то время, когда на экране изображается Функция Контроля Изображения Или Функция Контроля Звука, то выбранная функция будет возвращена в Нормальный Режим. Нормализация не будет осуществлена если функция не изображена на экране в момент нажатия кнопки "N". Нормальный Режим установлен производителем. Возвращение к этому исходному состоянию называется "Нормализацией".

13.

R-TUNE



Кнопка Быстрой Настройки

Нажмите кнопку, чтобы получить доступ к ранее просматриваемому каналу.

ПРОСМАТРИВАЕМЫЙ В
НАСТОЯЩЕЕ ВРЕМЯ КАНАЛ

ПОСЛЕДНИЙ
ПРОСМАТРИВАЕМЫЙ КАНАЛ



Процедура Настройки

Автоматическая Настройка

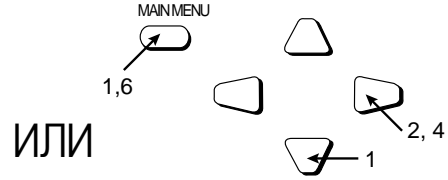
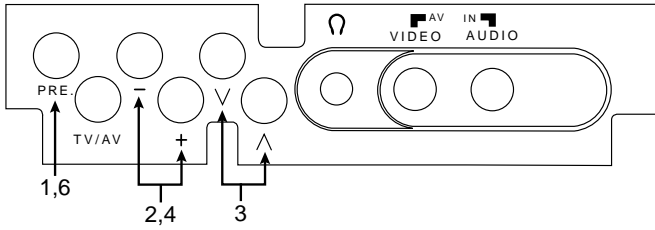

ИЛИ

1. Нажимайте кнопку "PRE." (PRESET) (ПРЕДУСТАНОВКА), пока функция "AUTO TUNE" (АВТОНАСТРОЙКА) не будет выбрана.



1	ПРЕДУСТАНОВКА
АВТОНАСТРОЙКА	
РУЧН. НАСТР.	
ЗВУК. СИСТЕМА	5.5MHz
ЦВЕТ. СИСТЕМА	АВТ.
Т. НАСТР.	
ПЕРЕКЛЮЧЕНИЕ	ВЫКЛ
ОБМЕН НАСТР.	1

Состояние Автоматической настройки Номера Канала.

Нажимайте кнопку "MAIN MENU" (ГЛАВНОЕ МЕНЮ) и "Position" (Позиционные) кнопки, пока функция "AUTO TUNE" (АВТОНАСТРОЙКА) не будет выбрана.

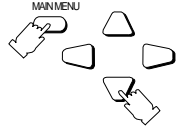

2. Нажмите кнопку Volume Up (Прибавление Громкости) "+" или Down (Убавление) "-".

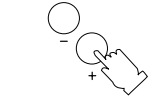

1	
АВТОНАСТРОЙКА	

Начало Настройки.

Лучшее положение настройки запоминается автоматически.

Нажмите Левую Позиционную или Правую кнопку.

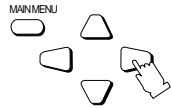

3. После того как все станции настроены, дисплей на экране автоматически поменяется из позиции "AUTO TUNE" (АВТОНАСТРОЙКА) в позицию "SOUND SYS" (ЗВУК. СИСТЕМА). Подтвердите звуковые условия каждого Номера Программы, используя кнопку Номер Программы Вверх "3".

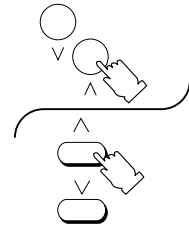

1	ПРЕДУСТАНОВКА
АВТОНАСТРОЙКА	
РУЧН. НАСТР.	
ЗВУК. СИСТЕМА	5.5MHz
ЦВЕТ. СИСТЕМА	АВТ.
Т. НАСТР.	
ПЕРЕКЛЮЧЕНИЕ	ВЫКЛ
ОБМЕН НАСТР.	1

Если звук неясный или на Номере Программы совсем нет звука, выполните следующий Шаг 4.

Примечание: Когда звук слишком мал для подтверждения, увеличьте его, используя кнопку увеличения звука на пульте дистанционного управления.

4. При необходимости нажмите кнопку Громкость Вверх "+" или Громкость Вниз "-", чтобы улучшить качество Звука.

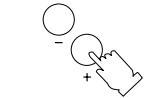

1	ПРЕДУСТАНОВКА
АВТОНАСТРОЙКА	
РУЧН. НАСТР.	
ЗВУК. СИСТЕМА	5.5MHz
ЦВЕТ. СИСТЕМА	АВТ.
Т. НАСТР.	
ПЕРЕКЛЮЧЕНИЕ	ВЫКЛ
ОБМЕН НАСТР.	1

Индикатор звука изменится следующим образом:

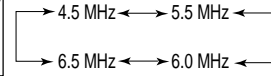

Нажмите Левую Позиционную или Правую кнопку, чтобы улучшить качество Звука.

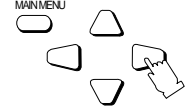

5. Используйте кнопку Номер Программы Вверх "3" чтобы последовательно проверить каждую станцию. При необходимости повторите шаги с 3 по 4 для каждого Номера Программы.



6. Нажмите кнопку "PRE." (PRESET) (ПРЕДУСТАНОВКА) 5 раз.



--	--

Это возвращает аппарат в состояние обычного контроля изображения.

После того, как все позиции настроены, дважды нажмите кнопку "MAIN MENU" (ГЛАВНОЕ МЕНЮ).



Процедура Настройки

Ручная Настройка

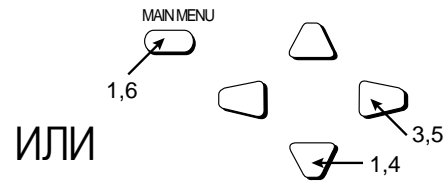
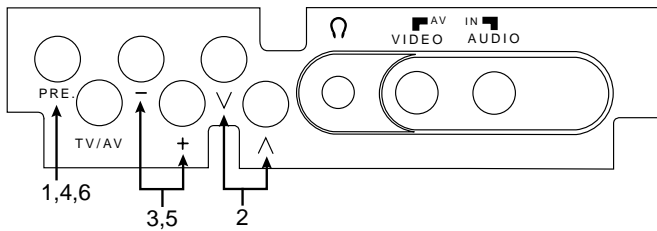

1. Нажмите кнопку "PRE." (PRESET) (ПРЕДУСТАНОВКА) 2 раза, настраивая режим "MANUAL TUNE" (РУЧН. НАСТР.).

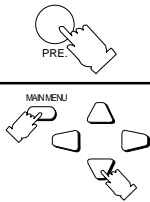

1	ПРЕДУСТАНОВКА
АВТОНАСТРОЙКА	
РУЧН. НАСТР.	
ЗВУК. СИСТЕМА	5,5MHz
ЦВЕТ. СИСТЕМА	АВТ.
Т. НАСТР.	
ПЕРЕКЛЮЧЕНИЕ	ВЫКЛ
ОБМЕН НАСТР.	1

Состояние Ручной настройки Номера Канала.

2. Нажмите кнопку либо Channel Up (Номер Канала Вверх) либо Down (Вниз).

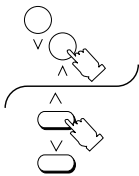

2	ПРЕДУСТАНОВКА
АВТОНАСТРОЙКА	
РУЧН. НАСТР.	
ЗВУК. СИСТЕМА	5,5MHz
ЦВЕТ. СИСТЕМА	АВТ.
Т. НАСТР.	
ПЕРЕКЛЮЧЕНИЕ	ВЫКЛ
ОБМЕН НАСТР.	2

Выберите нужный Номер Канала.

3. Нажмите кнопку Volume Up (Прибавление Громкости) "+" или Down (Убавление) "-". Volume (Громкость) "+": Следующий вверх Канал Volume (Громкость) "-": Следующий вниз Канал

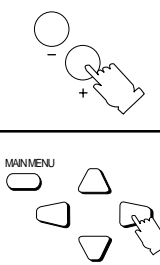

2	ПРЕДУСТАНОВКА
АВТОНАСТРОЙКА	
РУЧН. НАСТР.	

Начало Настройки.

Нажмите Левую Позиционную или Правую кнопку.
Левая Позиционная: Следующий вниз Канал.
Правая Позиционная: Следующий вверх Канал.

2	ПРЕДУСТАНОВКА
АВТОНАСТРОЙКА	
РУЧН. НАСТР.	
ЗВУК. СИСТЕМА	5,5MHz
ЦВЕТ. СИСТЕМА	АВТ.
Т. НАСТР.	
ПЕРЕКЛЮЧЕНИЕ	ВЫКЛ
ОБМЕН НАСТР.	2

Лучшее положение настройки запоминается автоматически.

4. Нажмите кнопку "PRE." (PRESET) (ПРЕДУСТАНОВКА).

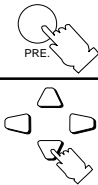

2	ПРЕДУСТАНОВКА
АВТОНАСТРОЙКА	
РУЧН. НАСТР.	
ЗВУК. СИСТЕМА	5,5MHz
ЦВЕТ. СИСТЕМА	АВТ.
Т. НАСТР.	
ПЕРЕКЛЮЧЕНИЕ	ВЫКЛ
ОБМЕН НАСТР.	2

Состояние Звуковой Системы.

Нажимайте кнопку "Position" (Позиционные) кнопки, пока функция "SOUND SYSTEM" (ЗВУК. СИСТЕМА) не будет выбрана.

5. Если звук неясный или в Позиции Номера Программы совсем нет звука, нажмите кнопку Громкость Вверх "+" или Громкость Вниз "-".

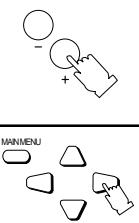

2	ПРЕДУСТАНОВКА
АВТОНАСТРОЙКА	
РУЧН. НАСТР.	
ЗВУК. СИСТЕМА	5,5MHz
ЦВЕТ. СИСТЕМА	АВТ.
Т. НАСТР.	
ПЕРЕКЛЮЧЕНИЕ	ВЫКЛ
ОБМЕН НАСТР.	2

Вы можете улучшить качество Звuka. Индикатор звука изменится следующим образом.

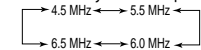

Примечание:
Когда звук слишком мал для подтверждения, увеличьте его, используя кнопку увеличения звука на пульте дистанционного управления.

6. Нажмите кнопку "PRE." (PRESET) (ПРЕДУСТАНОВКА) 5 раз.



ПРЕДУСТАНОВКА	
АВТОНАСТРОЙКА	
РУЧН. НАСТР.	

Это возвращает аппарат в состояние обычного контроля изображения.

Дважды нажмите кнопку "MAIN MENU" (ГЛАВНОЕ МЕНЮ).



Процедура Настройки

Тонкая Настройка

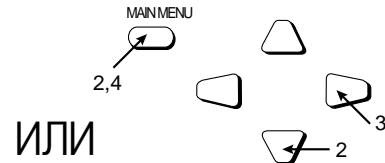
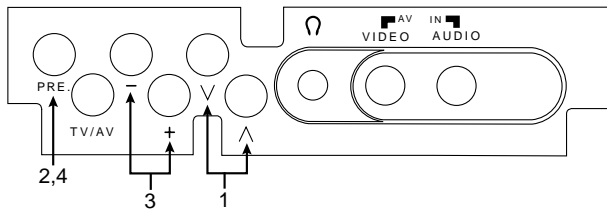

Эта функция не используется при нормальных условиях приема. Однако в районах, где плохой прием или постоянные помехи, небольшая регулировка тонкой настройкой может улучшить качество изображения и звука.

1. Выберите канал, изображение на котором Вы хотите попытаться улучшить, используя кнопки Channel Up (Номер Канала Вверх) или Down (Вниз).

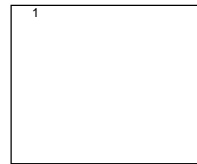

Выберите нужный Номер Канала.

2. Нажмите кнопку "PRE." (PRESET) (ПРЕДУСТАНОВКА) 5 раз, устанавливая меню Настройки в "FINE TUNE" (Т. НАСТР.).

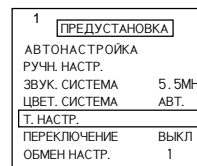

Состояние Тонкой Настройки.

Нажимайте кнопку "MAIN MENU" (ГЛАВНОЕ МЕНЮ) и "Position" (Позиционные) кнопки, пока функция "FINE TUNE" (Т. НАСТР.) не будет выбрана.

3. Нажимайте кнопку Volume Up (Прибавление Громкости) "+" или Down (Убавление) "-", пока не будет получено изображение.

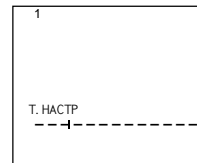

Начало Тонкой Настройки.

Нажимайте Левую Позиционную или Правую кнопку, пока не будет получено изображение.

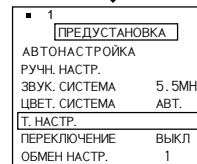

Функция AFC (Автоматическая Подстройка Частоты) деактивирована. Слева от Номера Канала появится символ "■".

4. Нажмите кнопку "PRE." (PRESET) (ПРЕДУСТАНОВКА) 3 раза.

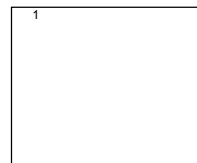

Это возвращает аппарат в состояние обычного контроля изображения.

После того, как все позиции настроены, дважды нажмите кнопку "MAIN MENU" (ГЛАВНОЕ МЕНЮ).

Процедура Настройки

Как отменить Тонкую Настройку

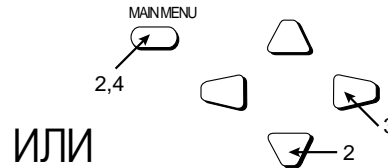
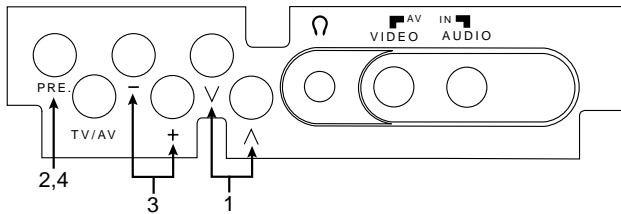

Отмена ранее отрегулированной (вручную) тонкой настройки означает реактивацию Функции AFC (Автоматическая Подстройка Частоты), известной также как AFT (Автоматическая Тонкая Настройка). Реактивация Автоматической Тонкой Настройки означает, что аппарат автоматически настраивает на оптимальное положение настройки для данного Номера Канала.

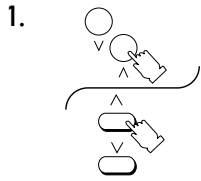

1. Выберите "AFC OFF" Номер Канала, который Вы хотите вернуть к Автоматической Подстройке Частоты (Отмена ручной тонкой настройки).

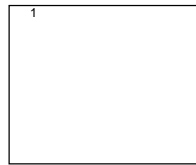

"AFC OFF" Номера Каналов указаны Вам символом "■" слева от Номера Канала.



2. Нажмите кнопку "PRE." (PRESET) (ПРЕДУСТАНОВКА) 2 раза, устанавливая меню Настройки в "MANUAL TUNE" (РУЧН. НАСТР.).

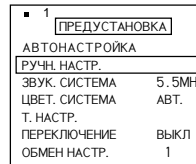

Состояние Ручной Настройки.

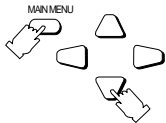

Нажимайте кнопку "MAIN MENU" (ГЛАВНОЕ МЕНЮ) и "Position" (Позиционные) кнопки, пока функция "MANUAL TUNE" (РУЧН. НАСТР.) не будет выбрана.

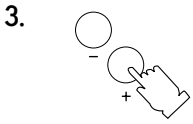

3. Легко нажмите кнопку Volume Up (Прибавление Громкости) "+" или Down (Убавление) "-".

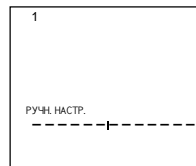

Лучшее положение настройки запоминается автоматически.

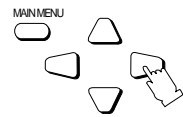

Легко нажмите Левую Позиционную или Правую кнопку.

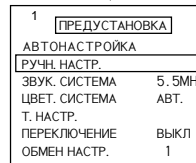

4. Нажмите кнопку "PRE." (PRESET) (ПРЕДУСТАНОВКА) 6 раз.

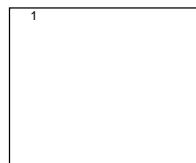

Это возвращает аппарат в состояние обычного контроля изображения.



Дважды нажмите кнопку "MAIN MENU" (ГЛАВНОЕ МЕНЮ).

Процедура Настройки

Как пропустить Номер Программы

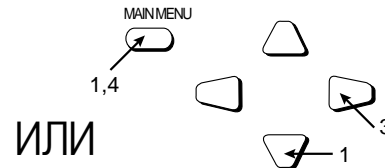
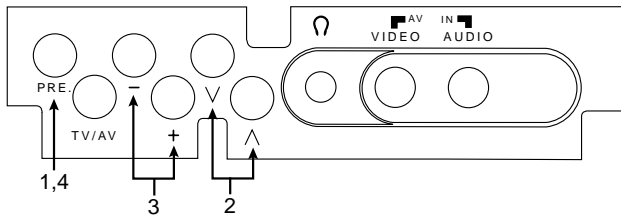

1.  Нажмите кнопку "PRE." (PRESET) (ПРЕДУСТАНОВКА) 6 раз, устанавливая Меню Настройки в "SKIP" (ПЕРЕКЛЮЧЕНИЕ).

1	ПРЕДУСТАНОВКА
АВТОНАСТРОЙКА	
РУЧН. НАСТР.	
ЗВУК. СИСТЕМА	5.5MHz
ЦВЕТ. СИСТЕМА	АВТ.
Т. НАСТР.	
ПЕРЕКЛЮЧЕНИЕ	ВЫКЛ
ОБМЕН НАСТР.	1

Состояние Пропуска Канала.

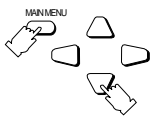

Нажимайте кнопки "MAIN MENU" (ГЛАВНОЕ МЕНЮ) и "Position" (Позиционные), пока функция "SKIP" (ПЕРЕКЛЮЧЕНИЕ) не будет выбрана.

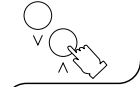
2.  Выберите Номер Программы, который Вы хотите пропустить, нажимая кнопки Channel Up (Номер Канала Вверх) или Down (Вниз).

2	ПРЕДУСТАНОВКА
АВТОНАСТРОЙКА	
РУЧН. НАСТР.	
ЗВУК. СИСТЕМА	5.5MHz
ЦВЕТ. СИСТЕМА	АВТ.
Т. НАСТР.	
ПЕРЕКЛЮЧЕНИЕ	ВЫКЛ
ОБМЕН НАСТР.	2

3.  Нажмите кнопку Volume Up (Прибавление Громкости) "+" или Down (Убавление) "-".

2	ПРЕДУСТАНОВКА
АВТОНАСТРОЙКА	
РУЧН. НАСТР.	
ЗВУК. СИСТЕМА	5.5MHz
ЦВЕТ. СИСТЕМА	АВТ.
Т. НАСТР.	
ПЕРЕКЛЮЧЕНИЕ	ВКЛ.
ОБМЕН НАСТР.	2

Показываемое состояние ВЫКЛ меняется на ВКЛ.

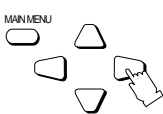

Нажмите Левую Позиционную или Правую кнопку.

4.  Нажмите кнопку "PRE." (PRESET) (ПРЕДУСТАНОВКА) 2 раза.



Это возвращает аппарат в состояние обычного контроля изображения.



Дважды нажмите кнопку "MAIN MENU" (ГЛАВНОЕ МЕНЮ).

Процедура Настройки

Как Отменить Функцию Пропуска

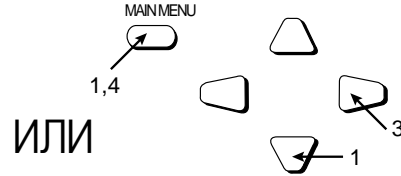
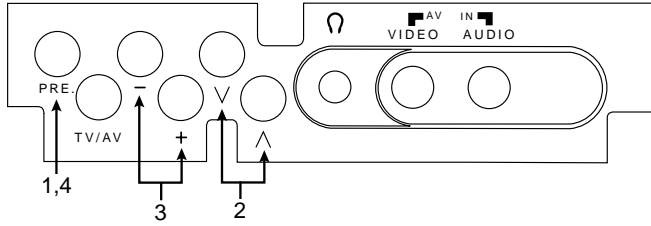

1. Нажмите кнопку "PRE." (PRESET) (ПРЕДУСТАНОВКА) 6 раз, устанавливая Меню Настройки в "SKIP" (ПЕРЕКЛЮЧЕНИЕ).



1	ПРЕДУСТАНОВКА
АВТОНАСТРОЙКА	
РУЧН. НАСТР.	
ЗВУК. СИСТЕМА	5, 5MHz
ЦВЕТ. СИСТЕМА	АВТ.
Т. НАСТР.	
ПЕРЕКЛЮЧЕНИЕ	ВЫКЛ
ОБМЕН НАСТР.	1

Состояние Пропуска Канала.

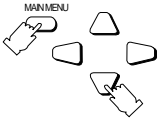

Нажимайте кнопки "MAIN MENU" (ГЛАВНОЕ МЕНЮ) и "Position" (Позиционные), пока функция "SKIP" (ПЕРЕКЛЮЧЕНИЕ) не будет выбрана.

2. Выберите пропустить Номер Программы, нажимая кнопки Channel Up (Номер Канала Вверх) или Down (Вниз).

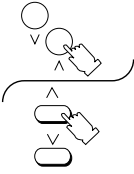

2	ПРЕДУСТАНОВКА
АВТОНАСТРОЙКА	
РУЧН. НАСТР.	
ЗВУК. СИСТЕМА	5, 5MHz
ЦВЕТ. СИСТЕМА	АВТ.
Т. НАСТР.	
ПЕРЕКЛЮЧЕНИЕ	ВКЛ
ОБМЕН НАСТР.	2

3. Нажмите кнопку Volume Up (Прибавление Громкости) "+" или Down (Убавление) "-".



2	ПРЕДУСТАНОВКА
АВТОНАСТРОЙКА	
РУЧН. НАСТР.	
ЗВУК. СИСТЕМА	5, 5MHz
ЦВЕТ. СИСТЕМА	АВТ.
Т. НАСТР.	
ПЕРЕКЛЮЧЕНИЕ	ВЫКЛ
ОБМЕН НАСТР.	2

Показываемое состояние ВКЛ. меняется на ВЫКЛ.

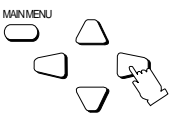

Нажмите Левую Позиционную или Правую кнопку.

Повторите шаг 2 и 3, если Вы хотите отменить функцию Переключения любого другого номера программы.

4. После завершения операции Отмены Переключения нажмите кнопку "PRE." (PRESET) (ПРЕДУСТАНОВКА) 2 раза.



Это возвращает аппарат в состояние обычного контроля изображения.



После завершения Операции Отмены Переключения дважды нажмите кнопку "MAIN MENU" (ГЛАВНОЕ МЕНЮ).

Процедура Настройки

Выбор Цветовой Системы

Используйте эту функцию, если достигается четкое изображение со слабыми цветами при приеме Телевизионного или AV (ВИДЕО) сигнала.

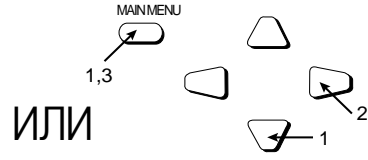
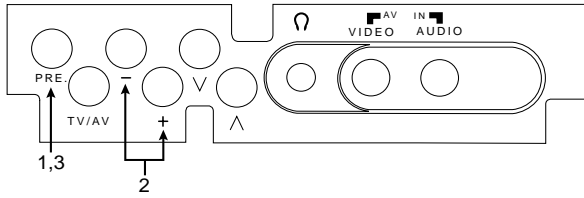

1. Нажмите кнопку "PRE." (PRESET) (ПРЕДУСТАНОВКА) 4 раза.



1	ПРЕДУСТАНОВКА
АВТОНАСТРОЙКА	
РУЧН. НАСТР.	
ЗВУК. СИСТЕМА	5.5MHz
ЦВЕТ. СИСТЕМА	АВТ.
Т. НАСТР.	
ПЕРЕКЛЮЧЕНИЕ	ВЫКЛ
ОБМЕН НАСТР.	1

Состояние Цветовой Системы.

Нажимайте кнопки "MAIN MENU" (ГЛАВНОЕ МЕНЮ) и "Position" (Позиционные), пока функция "COLOUR SYS" (ЦВЕТ. СИСТЕМА) не будет выбрана.



2. Нажимайте кнопку Volume Up (Прибавление Громкости) "+" или Down (Убавление) "-" неоднократно, пока не будет произведено оптимальное изображение.

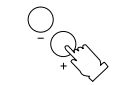

1	ПРЕДУСТАНОВКА
АВТОНАСТРОЙКА	
РУЧН. НАСТР.	
ЗВУК. СИСТЕМА	5.5MHz
ЦВЕТ. СИСТЕМА	АВТ.
Т. НАСТР.	
ПЕРЕКЛЮЧЕНИЕ	ВЫКЛ
ОБМЕН НАСТР.	1

Цветовая система изменится как показано:

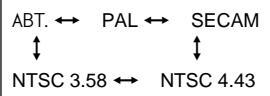

Нажимайте Левую Позиционную или Правую кнопку неоднократно, пока не будет достигнуто оптимальное изображение.

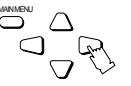

3. Нажмите кнопку "PRE." (PRESET) (ПРЕДУСТАНОВКА) 4 раза.



Это возвращает аппарат в состояние обычного контроля изображения.

Дважды нажмите кнопку "MAIN MENU" (ГЛАВНОЕ МЕНЮ).





Выбранная Цветовая Система запоминается автоматически.

Процедура Настройки

Выбор Звуковой Системы

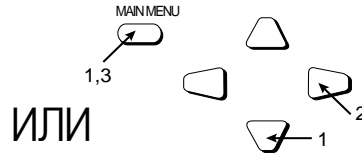
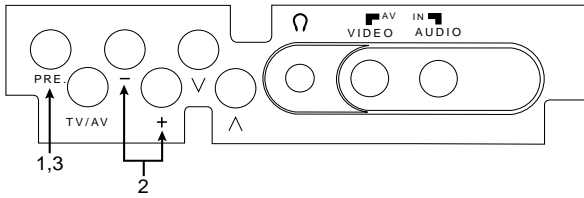
Эта функция используется только в режиме ТВ (Телевизор) и неприменима в AV (ВИДЕО) режиме. Когда на канале звук не чистый или звука нет вообще.



- 1.**  Нажмите кнопку "PRE." (PRESET) (ПРЕДУСТАНОВКА) 3 раза.

 Нажимайте кнопки "MAIN MENU" (ГЛАВНОЕ МЕНЮ) и "Position" (Позиционные), пока функция "SOUND SYS" (ЗВУК. СИСТЕМА) не будет выбрана.

1	ПРЕДУСТАНОВКА
АВТОНАСТРОЙКА	
РУЧН. НАСТР.	
ЗВУК. СИСТЕМА	5.5MHz
ЦВЕТ. СИСТЕМА	АВТ.
Т. НАСТР.	
ПЕРЕКЛЮЧЕНИЕ	ВЫКЛ
ОБМЕН НАСТР.	1

Состояние Звуковой Системы.
- 2.**  Нажимайте кнопку Volume Up (Прибавление Громкости) "+" или Down (Убавление) "-" неоднократно, пока не будет достигнут оптимальный звук.

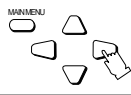
 Нажимайте Левую Позиционную или Правую кнопку неоднократно, пока не будет достигнут оптимальный звук.

1	ПРЕДУСТАНОВКА
АВТОНАСТРОЙКА	
РУЧН. НАСТР.	
ЗВУК. СИСТЕМА	5.5MHz
ЦВЕТ. СИСТЕМА	АВТ.
Т. НАСТР.	
ПЕРЕКЛЮЧЕНИЕ	ВЫКЛ
ОБМЕН НАСТР.	1

Звуковая система изменится как показано:

4.5MHz ↔ 5.5MHz
 ↓ ↓
 6.5MHz ↔ 6.0MHz
- 3.**  Нажмите кнопку "PRE." (PRESET) (ПРЕДУСТАНОВКА) 5 раза.

 Дважды нажмите кнопку "MAIN MENU" (ГЛАВНОЕ МЕНЮ).

Это возвращает аппарат в состояние обычного контроля изображения.

Выбранная Звуковая Система запоминается автоматически.

Процедура Настройки

Изменение Позиции

Это свойство позволяет пользователю обменять (Заменить) память 2 выбранных каналов. Функция изменения позиции способна переносить данный канал на любой номер программы без процесса настройки.

1.



Нажмите кнопку "PRE." (PRESET) (ПРЕДУСТАНОВКА) 7 раз.

1	
ПРЕДУСТАНОВКА	
АВТОНАСТРОЙКА	
РУЧН. НАСТР.	
ЗВУК. СИСТЕМА	5,5MHz
ЦВЕТ. СИСТЕМА	АВТ.
Т. НАСТР.	
ПЕРЕКЛЮЧЕНИЕ	ВЫКЛ.
ОБМЕН НАСТР.	1

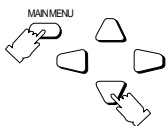

Нажимайте кнопки "MAIN MENU" (ГЛАВНОЕ МЕНЮ) и "Position" (Позиционные), пока функция "POS. CHANGE" (ОБМЕН НАСТР.) не будет выбрана.

2.

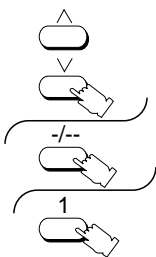

Выберите Номер Программы, который Вы хотите изменить, нажав либо кнопку канала UP (ВВЕРХ) или DOWN (ВНИЗ), двухцифрового выбора программы или Прямого Выбора номера программы на пульте дистанционного управления. (Функция "Изменение позиции" будет иметься только в состоянии настройки.)

1	
ПРЕДУСТАНОВКА	
АВТОНАСТРОЙКА	
РУЧН. НАСТР.	
ЗВУК. СИСТЕМА	5,5MHz
ЦВЕТ. СИСТЕМА	АВТ.
Т. НАСТР.	
ПЕРЕКЛЮЧЕНИЕ	ВЫКЛ.
ОБМЕН НАСТР.	12

Примечание:
Изменение позиции также возможно с помощью кнопок на панели Телевизора. Используйте кнопку PRESET (ПРЕДУСТАНОВКА), чтобы войти в POSITION CHANGE (ОБМЕН НАСТР.), затем используйте громкость прибавление/убавление, чтобы изменить номер канала, на который Вы должны поменять. Используйте TV/AV для подтверждения.

3.

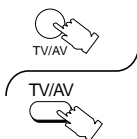

Нажмите кнопку "TV/AV" для подтверждения.

12	
ПРЕДУСТАНОВКА	
АВТОНАСТРОЙКА	
РУЧН. НАСТР.	
ЗВУК. СИСТЕМА	5,5MHz
ЦВЕТ. СИСТЕМА	АВТ.
Т. НАСТР.	
ПЕРЕКЛЮЧЕНИЕ	ВЫКЛ.
ОБМЕН НАСТР.	12

Это возвращает аппарат в состояние обычного контроля изображения.



Нажмите кнопку "PRE." (PRESET) (ПРЕДУСТАНОВКА) 1 раза.



Дважды нажмите кнопку "MAIN MENU" (ГЛАВНОЕ МЕНЮ).

Усовершенствованные Действия Пульты Дистанционного Управления

Действие Меню Изображения

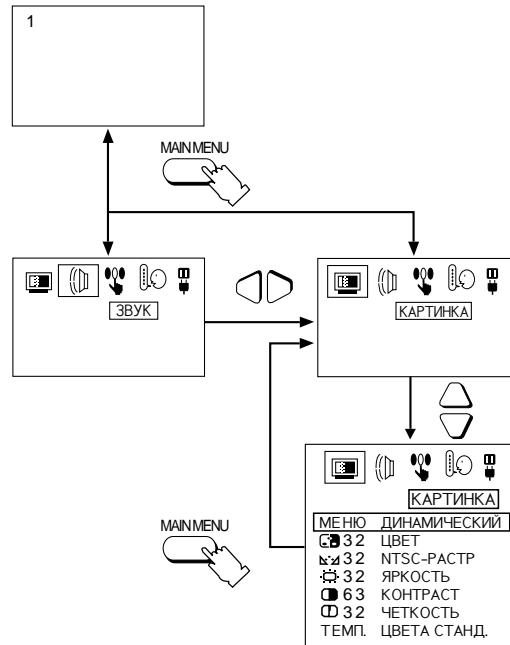

Меню Изображения

Нажмите	Пункт	Эффект	Индикатор
Выберите	МЕНЮ ДИНАМИЧЕСКИЙ		МЕНЮ ДИНАМИЧЕСКИЙ
Выберите	ЦВЕТ		
Выберите	NTSC-РАСТРА		
Выберите	ЯРКОСТЬ		
Выберите	КОНТРАСТ		
Выберите	ЧЕТКОСТЬ		
Выберите	ТЕМП. ЦВЕТА СТАНД.		ТЕМП. ЦВЕТА СТАНД.

Полезный Совет

1. Нажатием кнопки Normal "N" (Нормальный) на Пульту дистанционного управления во время индикации меню Изображения установка выбранной функции вернется к уровню, запрограммированному на заводе.

Усовершенствованные Действия Пульты Дистанционного Управления

Действие Меню Звук

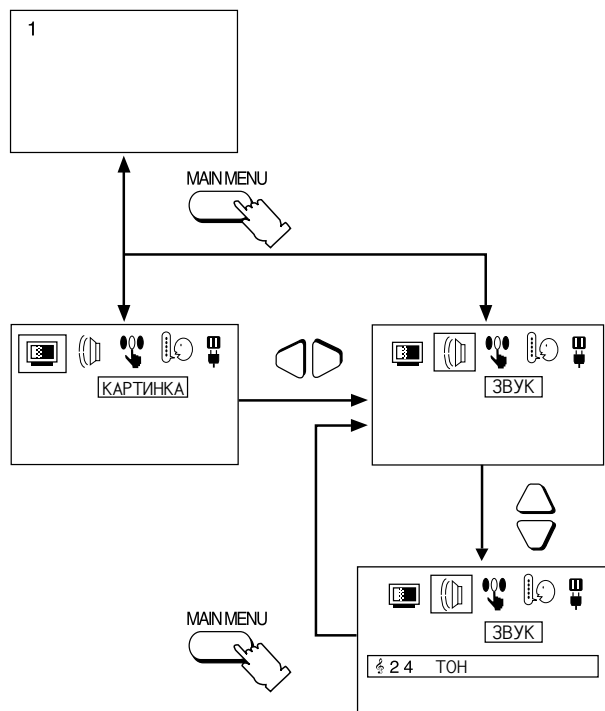

Меню Звук

Нажмите	Пункт	Эффект	Индикатор
 Выберите	ТОН	 Меньше Больше	

Полезный Совет

1. Нажатием кнопки Normal "N" (Нормальный) на Пульту дистанционного управления во время индикации меню Звук установка выбранной функции вернется к заводской установке.

Усовершенствованные Действия Пульты Дистанционного Управления

Действие Меню ФУНКЦИЙ

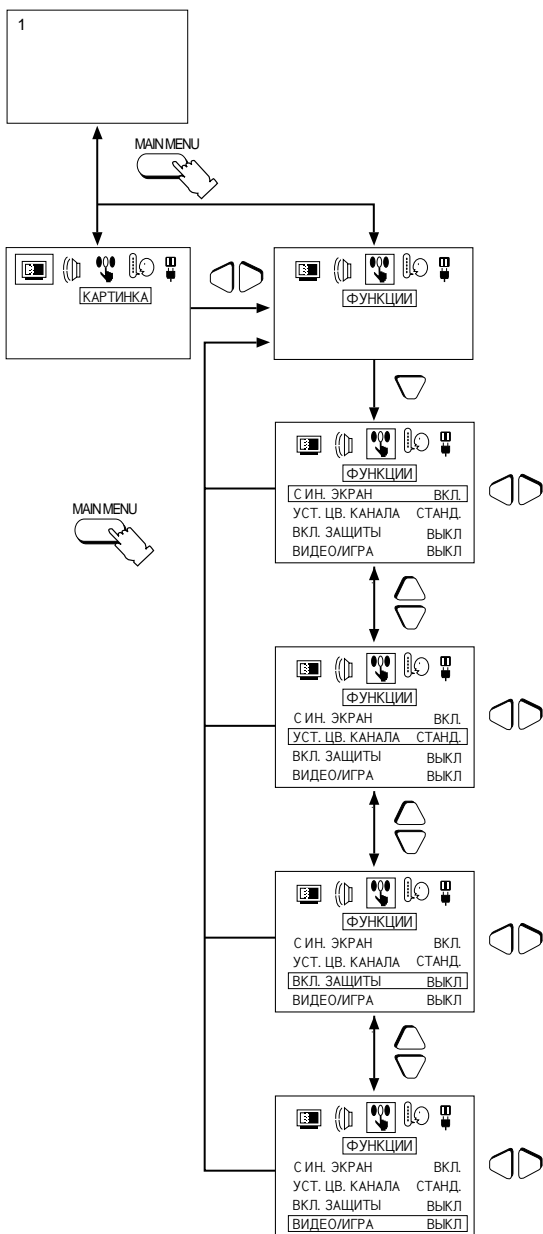

Режим СИНЕГО ЭКРАНА

Когда не принимается сигнал изображения или сигнал слабый, экран возвращается к синему цвету фона, и звук приглушен.

Обездействуйте эту функцию, чтобы продолжать смотреть очень слабые сигналы.

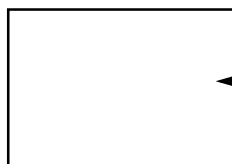

Синий цвет фона, если нет входящего сигнала изображения или входящий сигнал слабый.

Режим УСТАНОВКИ ЦВЕТА КАНАЛА

Разница интенсивности цвета между телевизионными каналами может быть отрегулирована по трем уровням для каждого приема канала следующим образом :



Режим ЗАЩИТЫ ОТ РЕБЕНКА

Для включения защиты от ребенка на каком-либо канале нажмите левую или правую позиционную кнопку.

- 1) Когда канал "LOCK" (ЗАЩИЩЕН), звук приглушен и экран становится голубого цвета.
- 2) Если какой-либо из каналов "CHILD LOCK" (ЗАЩИЩЕН) от ребенка, то устанавливающая кнопка на любой панели не будет работать. Если нажать устанавливающую кнопку (Панель), то появится сообщение "Child Lock ON" (Защита От Ребенка ВКЛ.).
- 3) Главный выключатель ON на защищенном от ребенка канале покажет на экране "CHILD LOCK ON" (ЗАЩИТА ОТ РЕБЕНКА ВКЛ.) для того, чтобы напомнить пользователю, что Защита От Ребенка ВКЛ. и канал защищен от ребенка.
- 4) Каждый канал имеет свою собственную память для каналов и может быть индивидуально защищён.

Режим Видеомагнитофон/Игры

Воспроизведение необычных сигналов, таких как от Телевизионных игр и видеокассет, взятых напрокат, может быть улучшено. Режим VCR/GAME (ВИДЕО/ИГРА) изменяется, как показано.

ВКЛ. ↔ ВЫКЛ.

Усовершенствованные Действия Пульты Дистанционного Управления

Действие Меню Языка

Меню Языка

Нажмите Позиционную кнопку Up (Вверх) или Down (Вниз). Индикация языка на экране изменится как показано:

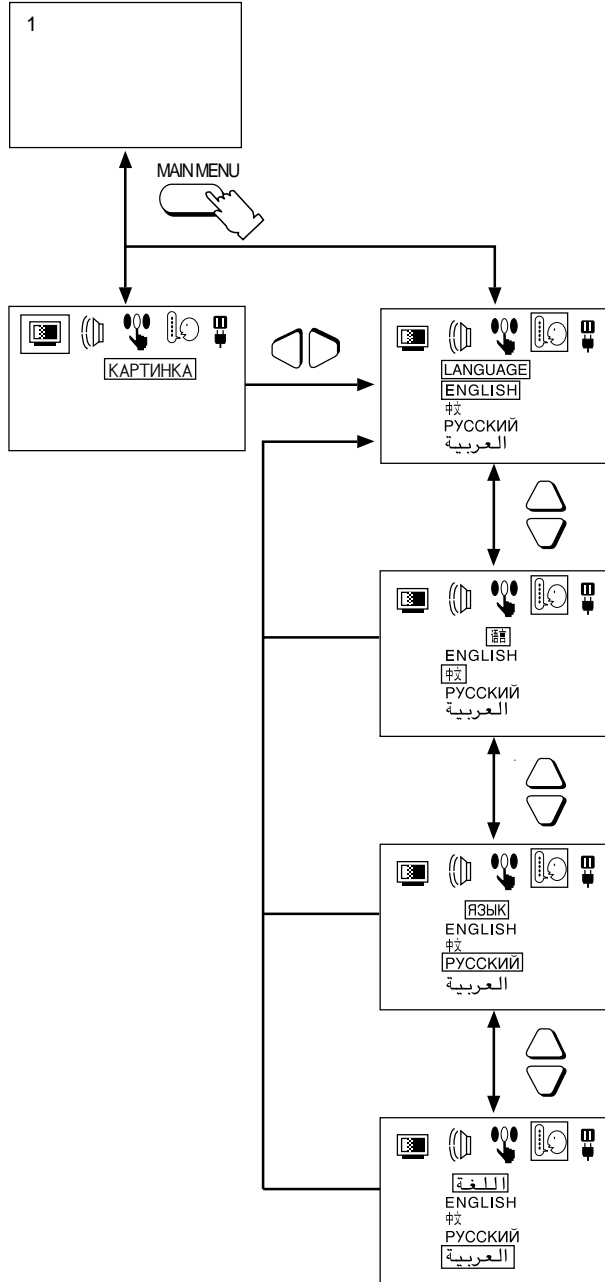

Управление Телетекстом

- Функции Телетекста может различаться в зависимости от телекомпании и доступна только если телетекст транслируется на выбранном канале.
- При работе в режиме Телетекст уровень громкости может быть настроен по желанию слушающего.

Что такое режим LIST (СПИСОК)?

В режиме LIST (СПИСОК) четыре различно окрашенных номера страницы располагаются в нижней части экрана. Каждый из этих номеров может быть изменён и сохранён в памяти Телевизора.

Что Такое Фастекст?

При работе в режиме Фастекст четыре предмета разных цветов находятся в самом низу экрана. Для получения большей информации об одном из этих предметов нажмите кнопку соответствующего цвета. Эта функция предоставляет быстрый доступ к информации о показанном предмете.

В Чём Преимущества?

- Выбор страниц одним нажатием на цветную кнопку.
- Удобно для использования последовательно выбранных тем.
- Сокращение времени ожидания.
- Графа классификации страниц внизу экрана, благодаря которой Вы всегда знаете, нажатие на какую кнопку обеспечит Вам доступ к нужной информации.

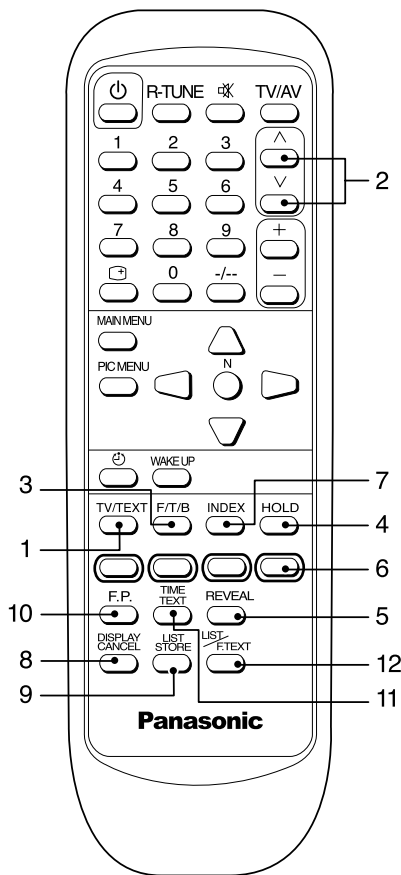

Режим ТВ/Телетекст

Нажав кнопку TV/TEXT для того, чтобы изменить режим ТВ/ТЕКСТ как это показано ниже.

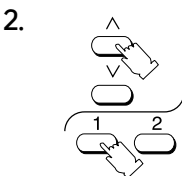
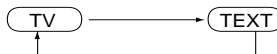

Выбор Страницы

Страницы можно выбирать двумя способами:

- а) Нажмите кнопки Вверх/Вниз для увеличения или уменьшения номера страницы на единицу.
- б) Вводом номера страницы, посредством кнопок 0-9 на пульте дистанционного управления.

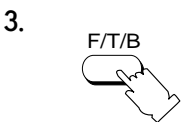

Полная/Верх/Низ

Нажмите для развертывания верха страницы. Нажмите еще раз для развертывания низа страницы. Нажмите еще раз для возврата к нормальному (полному) размеру..

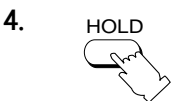

Удерживание

Нажмите для удерживания текущей страницы. Нажмите еще раз для отмены удерживания.



Вывод на экран

Нажмите для вывода на экран скрытых слов. Например- ответы к кроссворду. Нажмите еще раз для того, чтобы убрать их снова.

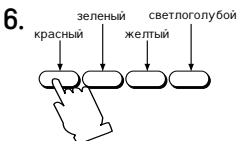

Цветные кнопки

В режиме Фастекст они соответствуют по-разному окрашенным предметам.





Полная/Верх/Низ

Нажмите кнопку INDEX для возврата к странице главного индекса.

Управление Телетекстом

8.  **Кнопка отмены режима показа текста**
 Для возврата в режим TV нажмите кнопку Display Cancel (кнопка отмены режима Телетекста). Когда вспомогательная страница готова для просмотра, в верхнем левом углу экрана возникает надпись Text.

9.  **Сохранение Списка**
 В режиме LIST (СПИСОК) четыре номера страницы могут быть заменены на позиции каналов. Для этого нажмите одну из цветных кнопок и введите новый номер страницы. Нажмите и держите кнопку List Store (Сохранение Списка), номер страницы изменит цвет.

10.  **Любимая Страница (F.P.)**
 Сохраняет любимую страницу в памяти для мгновенного вызова. Чтобы сохранить подобную страницу, Телевизор должен быть в режиме LIST (СПИСОК), нажмите Ярко-Голубую кнопку, выберите номер страницы, затем нажмите кнопку List Store (Сохранение Списка). Номер страницы сохранён. Нажмите кнопку F.P. (Любимая Страница), чтобы вызвать эту страницу.

Доступ к Закодированным Вспомогательным Страницам

Меню TEXT (ТЕКСТ) появиться в режиме TEXT. Если информация на телетексте превышает одну страницу, может потребоваться некоторое время для автоматической смены на необходимую вспомогательную страницу. Можно ввести номер необходимой вспомогательной страницы и в то же время смотреть телевизионную программу ожидая нахождения этой страницы. Выберите необходимый номер страницы используя кнопки 0 - 9.

11.  Нажмите кнопку TIME TEXT.

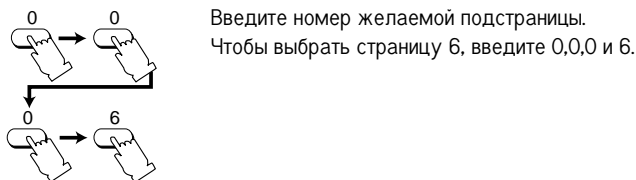

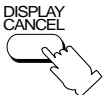

















 Нажмите кнопку DISPLAY CANCEL, чтобы смотреть нормальную Телевизионную программу.

 Когда страница имеется в наличии, нажмите кнопку TV/TEXT два раза, чтобы просмотреть подстраницу.

12.  **List/F.Text (Список/Фастекст)**
 Нажмите, чтобы изменить с режима FASTEXT (ФАСТЕКСТ) в режим LIST (СПИСОК) и наоборот. В режиме FASTEXT (ФАСТЕКСТ) в нижней части страницы появляются четыре окрашенных предмета. Нажмите соответствующе окрашенную кнопку, чтобы получить больше информации об этом предмете.

Выявление Неисправностей

Перед тем как вызывать мастера, определите симптомы и проведите простую проверку как это показано ниже.

Симптомы		Проверка
Изображение	Звук	
 "Снег"	 Неприятный Звук	Положение Антенны, Направленность, Соединение
 Изображение двоится	 Нормальный звук	Положение Антенны, Направленность, Соединение
 Помехи	 Неприятный Звук	Электроприборы Машины/Мотоциклы Флюорисцентные Лампы
 Нормальное Изображение	 Нет Звуча	Громкость (Проверьте, не включена ли на Пульте Дистанционного Управления функция отключения звуча.)
 Нет Изображения	 Нет Звуча	Не включен в сеть Не включено напряжение Настройка Контрастности и Яркости/Звуча (Проверьте нажав кнопку Power или кнопку Stand- by на Пульте Дистанционного Управления.)
 Нет Цвета	 Нормальный звуч	Контроль Цвета
 Очень Сильные Помехи	 Слабый звуч	Перенастройте Каналы
 Цвет Пятнами	 Нормальный звуч	Магнитное воздействие незранированного оборудования Телевизор передвинут во включенном состоянии
 Нет Цвета	 Неприятный Звуч	Звуковой Системы Цветовой Системы

Технические Характеристики

Источник Питания : Переменный ток AC АВТ. 110V-240V, 50/60Гц

Потребление Электроэнергии : 69 Вт

Принимаемые Системы : 17 СИСТЕМ

	СИСТЕМЫ	ФУНКЦИЯ
1. 2. 3. 4. 5. 6. 7.	PAL B,G,H PAL I PAL D,K SECAM B,G SECAM D,K SECAM K1 NTSC M (NTSC 3.58 / 4.5МГц)	Прием трансляции, и воспроизведение записи с видеокассеты.
8. 9. 10. 11. 12. 13. 14.	NTSC 4.43 / 5.5МГц NTSC 4.43 / 6.0МГц NTSC 4.43 / 6.5МГц NTSC 3.58 / 5.5МГц NTSC 3.58 / 6.0МГц NTSC 3.58 / 6.5МГц SECAM I	Воспроизведение только со специального видеомэгнитофона.
15. 16. 17.	PAL 60Гц / 5.5МГц PAL 60Гц / 6.0МГц PAL 60Гц / 6.5МГц	Воспроизведение только со специального проигрывателя дисков и видеомэгнитофона.

Принимаемые Каналы :

Диапазоч VHF	Диапазоч UHF	CATV (Кабельное телевидение)
2 - 12 PAL / SECAM B,K1 0 - 12 PAL B (Австралия) 1 - 9 PAL B (Новая Зеландия) 1 - 12 PAL / SECAM D 1 - 12 NTSC M (Япония) 2 - 13 NTSC M (США)	21 - 69 PAL G,H,I / SECAM G,K,K1 28 - 69 PAL B (Австралия) 13 - 57 PAL D,K 13 - 62 NTSC M (Япония) 14 - 69 NTSC M (США)	S1 - S20(OSCAR) 1 - 125 (США Кабельное телевидение) C13 - C49 (Япония) S21 - S41 (ГИПЕР) Z1 - Z37 (Китай) 5A, 9A (Австралия)

Система Настройки : Синтезатор Частоты Автоматическая настройка : 100 позиций.

Кинескоп : 36 см по диагонали, изгиб 90° градусов.

Выходная Мощность Аудио : 3.5 Вт

Сопротивление Антенны : 75 Ом несбалансированная коаксиальная

Пульт Дистанционного Управления : EUR646925

Батарейки: R6 (AA) × 2

Размеры (шир × глуб × выс) : 385 × 379.8 × 374.5 мм

Вес (нетто) : 12.5 кг

Примечание :

Конструкция и характеристики могут быть изменены без предварительного уведомления.

“Установленный производителем в порядке п. 2 ст. 5 Федерального Закона РФ “О защите прав потребителей” срок службы для данного изделия равен 7 годам с даты производства при условии, что изделие используется в строгом соответствии с настоящей инструкцией по эксплуатации и применимыми техническими стандартами.”

Предосторожности

- Не оставляйте без присмотра.
- Убедитесь, что изделие надлежащим образом и надежно подключено к источнику электропитания. Это, а также использование стабилизатора для стран с неустойчивым электроснабжением снижает риск возникновения пожара вследствие колебания напряжения в сети.
- Пользуйтесь услугами только квалифицированных и уполномоченных сервисных мастеров.
- Ремонт у неуполномоченных лиц запрещен.

Чистка

- В разумные сроки производите чистку в уполномоченном сервисном центре.

Для Покупателя:

Серийный номер данного продукта написан на задней панели. Вы должны записать его в специально отведенную графу и сохранять эту брошюру и чек на аппарат в качестве постоянного свидетельства о покупке для того, чтобы можно было идентифицировать данный телевизор в случае утери, кражи, а также для гарантийного обслуживания.

Номер Модели:

Серийный Номер:

Matsushita Electric Industrial Co., Ltd

Central P.O. Box 288, Osaka 530-8692, Japan

ГАРАНТИЙНЫЙ ТАЛОН ИЗГОТОВИТЕЛЯ

Модель No-: (Модель, Модельдің, Мадэль, Модель, Model)	Модель AC адаптора: (Модель AC адаптора, AC адаптордың моделі, Мадэль AC адаптэра, Адаптор AC модели, Model of AC adapter)	Дата приобретения: (Дата покупки, Сатып алынған күні, Дата набыцця, Харид килинган сана, Date of purchase)
Серийный номер: (Серийный №, Сериялық №, Серійны №, Серия рақами, Serial №)	Серийный номер AC адаптера: (Серийный № AC адаптора, AC адаптордың сериялық №, Серійны № AC адаптэра, Адапторнинг AC серияли рақами, Serial № of AC adapter)	Ф.И.О. и адрес покупателя: (Ім'я та адреса Покупця, Тегі және Сатып алушының Мекенжайы, П. І. Імя па бацьку пакупнікаа, Фамилияси ва ўй манзили, Purchaser's Name and Address)
Название и юридический адрес продающей организации: (Ім'я та юридична адреса продавця, Сатушы мекеменің аты және заңды мекен жайы, Назва і юридичны адрас організації, яка прадає, Сотувчи ташкілотнинг номи ва юридик манзили, Seller's Name and legal Address)		Подпись продавца: (Підпис продавця, Сатушының қолы, Подпис прадаўца, Сотувчининг имзоси, Seller's signature)
		Печать продающей организации: (Печатка продавця, Сатушы мекеменің мөрі, Пячатка організації, яка прадає, Сотувчи ташкілотнинг муҳри, Seller's stamp)

ТАБЛИЦА ГАРАНТИЙНОГО РЕМОНТА

Номер гарантийного ремонта	Дата поступления аппарата в ремонт	Дата выполнения ремонта	Описание ремонта	Список замененных деталей	Название и печать сервисного центра	Ф.И.О. мастера, выполнившего ремонт

Данная таблица заполняется представителем уполномоченной организации или обслуживающим центром, проводящим гарантийный ремонт изделия.
После проведения гарантийного ремонта данный талон должен быть возвращен Владельцу.

Русский язык	Українська мова
<p>Внимание: Убедитесь, пожалуйста, что организация, продающая Вам нашу продукцию, полностью, правильно и четко заполнила настоящий гарантийный талон.</p> <p>Настоящая гарантия выдается изготовителем в дополнение к конституционным и иным правам потребителей и ни в коей мере не ограничивает их.</p> <p>Настоящая гарантия выдается сроком на один год с даты приобретения и действует в случае, если товар будет признан неисправным в связи с материалами или сборкой при соблюдении следующих условий.</p> <ol style="list-style-type: none"> Товар должен быть приобретен только на территории стран СНГ и использован в строгом соответствии с инструкциями по эксплуатации и с использованием технических стандартов и/или требований безопасности. Обязанности по настоящей гарантии исполняются на территории стран СНГ уполномоченными организациями и обслуживающими центрами, список которых можно получить у фирмы продавшей Вам данное изделие. Настоящая гарантия недействительна в случае, когда повреждение или неисправность вызваны пожаром, молнией или другими природными явлениями, механическим повреждением, неправильным использованием, износом, халатным отношением, ремонтом или наладкой, если они произведены лицом, которое не имеет сертификата на оказание таких услуг, а также инсталляций, адаптацией, модификацией или эксплуатацией с нарушением технических условий и/или требований безопасности. В том случае, если в течение гарантийного срока часть или части товара были заменены частью или частями, которые не были поставлены или санкционированы изготовителем, а также были неудовлетворительного качества и не подходили для товара, либо товар разбирался или ремонтировался лицом, которое не имеет сертификата на оказание таких услуг, то потребитель теряет все и любые права по настоящей гарантии, включая право на возмещение. Действие настоящей гарантии не распространяется на детали отделки и корпуса, лампы, батареи и аккумуляторы, иглы звукоусилителя, антенны, защитные экраны, накопители мусора, фильтры, ремни, щетки и прочие детали, обладающие ограниченным сроком использования. <p>Установка и подключение. Для установки приобретенного оборудования Вы можете воспользоваться платными услугами специалистов уполномоченных организаций и обслуживающих центров, которые проведут все необходимые работы для нормального использования техники.</p>	<p>Застережения: Будь-ласка, переконайтесь у тому, що продавець повністю, чітко та вірно заповнив гарантійну картку.</p> <p>Дана гарантійна картка видається виробничником на додаток до конституційних та інших прав покупця і ніяким чином не обмежує цих прав.</p> <p>Дана гарантія надається строком на один рік з дати покупки і буде чинною, якщо даний виріб виявиться дефективним унаслідок недоліків чи фальсифікацій за наступних умов:</p> <ol style="list-style-type: none"> Виріб повинен бути купленим на території країн СНД та застосовуватися у суворій відповідності до інструкції з користування та інших технічних стандартам та /або правилам безпеки. Згідно з даною гарантією гарантійні зобов'язання забезпечуються на території країн СНД уповноваженими організаціями та центрами обслуговування, список яких Ви можете отримати у фірми, що продали Вам даний виріб. Дана гарантія не є чинною, якщо причиною пошкодження чи дефекту є пожежа, неправильне використання, спрацювання, недбале обходження, ремонт чи переробка, виконані особою, яка не має відповідного сертифіката на здійснення подібних послуг, а також при установі, переробці, модифікації чи застосуванні з порушенням технічних умов і /або правил безпеки. У тому випадку, коли під час гарантійного строку у виробі було замінено частину чи частини на частину чи частини, які не були поставлені чи перевірені виробничником і які не мали відповідної якості чи не могли використовуватися в даному виробі, або якщо виріб було розібрано чи відремонтовано особою, що не мала відповідного сертифіката на виконання даних послуг, покупець втрачає всі будь-які права, обумовлені даним гарантійним зобов'язанням, включаючи право на відшкодування. Дана гарантія не охоплює частин оздоблення та корпусу, лампочок, батарейок та акумуляторів, голок звукознімача, антен, захисних екранів, мішків для відходів, фільтрів, поясів, шток та інших частин, що мають свій обмежений період використання. <p>Встановлення та підключення. Для встановлення придбаного устаткування Ви можете скористатися платними послугами спеціалістів уповноважених організацій та центрів обслуговування, які виконають усі необхідні роботи для нормального використання техніки.</p>

Matsushita Electric Industrial Co., Ltd

ГАРАНТИЙНЫЙ ТАЛОН ИЗГОТОВИТЕЛЯ

<p style="text-align: center;">Қазақша</p> <p>Ескертпе: Біздің өніммізді сатушы ұйымнан, осы кепілдік талонның толық және де дұрыс толтырылуын қадағалаңыз.</p> <p>Бұл кепілдік өндірісімізмен конституциялық және тұтынушылардың басқа да құқықтарына қосымша ретінде беріледі және олардың жүзеге асырылуын шектемейді.</p> <p>Бұл кепілдік бұйым сатып алынған кезден бастап бір жылға дейін беріледі және де, товардың ақаулығы материал мен дұрыс құрастырылуына байланысты болған жағдайда да күшін сақтайды.</p> <p>1. Товар тек ТМД территориясында ғана сатып алынуы керек және де техникалық стандарт пен қауіпсіздендіру талабына, қолданылуы жөніндегі нұсқауларға сай жүзеге асырылуы қажет.</p> <p>2. Кепілдік міндеттемелері бойынша ТМД елдері территориясындағы уәкіл етілген мекемелермен, қызмет орталықтарымен орындалады, және олардың тізімін бұл зат сатылған фирманың сатушыларынан алуға болады.</p> <p>3. Бұл кепілдік, егер де ақаулық өрттен, найзағайдан, немесе басқа табиғи құбылыстар өсерінен, механикалық зақымданудан, дұрыс қолданбаудан, тозудан, салақтықтан, немесе жөндеу мен іске қосу жұмыстары аталған қызметті жүзеге асыруға куәлік берілмеген жақпен жүргізілсе, инсталляцияға, адаптациялануға, түр өзгеріске немесе қауіпсіздендіру техникасын, техникалық жағдайы сақталмаған болса, күшін жояды.</p> <p>4. Кепілдік мерзімі кезінде, товардың ауыстырылған бөлшектері өздерінің рұқсатсыз жүргізілген болса және де товар сай келмей, сапасы қанағаттандырылмаса; немесе товар бөлшектерінің, аталған қызметті жүзеге асыруға куәлік берілмеген жақпен жүргізілсе, тұтынушы кепілдікке сай келетін барлық, кез келген құқығынан айырылады.</p> <p>5. Негізгі кепілдіктің күші қорпус бөлшектерін өңдеу, шам, батарея, аккумулятор, антенна, фильтр, дыбыс алатын инесі, қорғау экраны, қосын-тоқы жиналыгыштар, бау, шеткі және тағы да басқа қолдану мерзімі шектеулі бөлшектерге жүрмейді.</p> <p>Орнатылуы және іске қосылуы.</p> <p>Бұл сатып алынған жабдықты орнату үшін Сіз, ақыммен қызмет көрсететін ұйымдардың және қызмет көрсетуші орталықтарының, маманды өкілдерінің техниканы қолдану үшін барлық қажетті жұмыстарын жүргізе алатын қызметін қолданасыз.</p>	<p style="text-align: center;">Беларуская мова</p> <p>Увага: Калі ласка, пераканайцеся, што арганізацыя, якая прадае Вам нашу прадукцыю, поўнасьцю, правільна і выразна запоўніла гэты гарантыйны талон.</p> <p>Гэтая гарантыя выдаецца вырабляльнікам у дадатак да канстытуцыйных і іншых праў спажываюў і ні ў якой ступені не абмяжоўвае іх.</p> <p>Гэтая гарантыя выдаецца тэрмінам на адзін год з даты набыцця і дзейнічае ў выпадку, калі тавар будзе прызнаны няспраўным у сувязі з матэрыяламі ці зборкай пры захаванні наступных умоў:</p> <p>1. Тавар мусіць быць набыты толькі на тэрыторыі краіны СНД і выкарыстаны ў строгай адпаведнасці з інструкцыямі па эксплуатацыі і з захаваннем тэхнічных стандартаў і/ці патрабаванняў бяспекі.</p> <p>2. Абавязкі паводле гэтай гарантыі выконваюцца на тэрыторыі краіны СНД упанаванымі арганізацыямі і абслугоўваючымі цэнтрамі, спіс якіх можна атрымаць у фірму, якая прадае Вам гэты выраб.</p> <p>3. Гэтая гарантыя несапраўдная ў выпадку, калі пашкоджанне ці няспраўнасць выкліканыя пажарам, маланкай ці іншымі прыроднымі з’явамі, механічным пашкоджаннем, няправільным выкарыстаннем, зносам, халатнымі адносінамі, рамонтам ці наладай, калі яны выкананыя асобай, якая не мае сертыфіката на аказанне такіх паслуг, а таксама інсталляцыяй, адаптацыяй, мадыфікацыяй або эксплуатацыяй з парушэннем тэхнічных умоў і/ці патрабаванняў бяспекі.</p> <p>4. У тым выпадку, калі на працягу гарантыйнага тэрміна частка або часткі тавара былі замененыя часткаю або часткамі тавара, якія не былі санкцыянаваныя вырабляльнікам, а таксама былі нездавальняючай якасці і не падыходзілі да тавара; або тавар разбіраўся ці рамантаваўся асобай, якая не мае сертыфіката на аказанне такіх паслуг, спажывец губляе ўсе і любыя правы паводле гэтай гарантыі, уключачы права на кампенсачыю.</p> <p>5. Дзеянне гэтай гарантыі не распаўсюджваецца на дэталі аздабы і корпусу, зямпы, батарэі і аккумулятары, іголькі гуказдавальніка, антэны, ахоўныя экраны, напалівальнікі смецця, фільтры, раманы, шчоткі і іншыя дэталі, якія маюць абмежаваны тэрмін выкарыстання.</p> <p>Устаноўка і падключэнне.</p> <p>Для устаноўкі набытага абсталявання Вы можаце скарыстацца з платных паслуг спецыялістаў упанаваных арганізацыяў і абслугоўваючых цэнтраў, якія правядуць ўсе работы, неабходныя для нармальнага выкарыстання тэхнікі.</p>
--	--

<p style="text-align: center;">Ўзбек тилида</p> <p>Диққат: Иттимос , бизнинг махсулоти Сизга сотаганин ташкилотнинг қафолатли талони тўлик , аниқ ва туғри тўларганига ишончхосил қилин.</p> <p>Ушбу қафолат ишлаб чиқаруви томонидан харидорларнинг конституциявий ва бошқа ҳуқуқлариға қўшимча тарзда берилади ва мутлақо уларнинг ҳуқуқини чеқлаб қўймайди.</p> <p>Қафолат харид қилинган сандан бошлаб бир йиллик муддатта берилади. Қафолат, агар махсулот материал сабабли ёки йиғиш пайғида яроқсиз холға келган бўлса, қўйидаги шартларға риоя қилинган холда қуча киреди.</p> <p>1. Буюм МДХ мамлақатлари буйи мамлақатлари ҳудудида харид қилинган бўлиши, уни ишлашци қўлланмалари ҳамда техник стандартларға, хавфсизлик талабларига қатий риоя қилиниб, фойдаланилган бўлиши керак.</p> <p>2. Ушбу қафолатта мувофиқ келадиган мажбуриятлар МДХ мамлақатлари буйи мамлақатлари ҳудудида тегишли ташкилот вакиллари ва хизмат кўрсатци марказлари томонидан бажарилади. Шундай ташкилот ва марказлар руйхатини Сиз шу буюмни сотган фирмалан талаб қилиб олишингиз мумкин.</p> <p>3. Агар буюмнинг шикастланганиги ё яроқсиз холға келиши ёнини, чакмок ё шунга ўхшаш табиий холсалар туғрайли, ундан нотўғри фойдаланиш натижасида ё сертификатта эға бўлмаган шахс томонидан таъмир этилганда, совуққонлик билан ишлаганда, хавфсизлик талаблари инобатта олинмаганда, техник талаблариниғ буюлиши натижасида юз берган бўлса, ушбу қафолат ўз-ўзиндан бекор қилинади.</p> <p>4. Агар қафолат муддати давомида буюмнинг бир ёки бир неча қисмлари ишлаб чиқарувчи томонидан тавсия этилмаган бошқа қисм ва қисмлар билан алмаштирилса, шунингдек бу қисмларнинг сифати паст бўлган бўлса, ёки буюм кераклик сертификат ва ҳуқуққа эға бўлмаган шахс томонидан таъмир этилган бўлса, уни сотиб олган харидорға мазуур қафолат асосида белгиланган барча имтиёзлар, жумладан буюм товоини даъво қилиш ҳуқуқи ҳам ўз кучини йўқотеди.</p> <p>5. Мазуур қафолатнинг таъмир кучи буюмни асаш учун зарур қисмларға, қорпусға, лампалар, батареялар, аккумуляторлар, овоз илтиари, антенналар, химоя экранлари, чўтқалар, кир тўловчилар, филтёрлар, тасмалар синигари фойдаланиш муддати чеқланган қисмларға тарқатилмайди яъни жорий этилмайди.</p> <p>Ўрнатимок ва уламок</p> <p>Сотиб олинган асбоб-ускунани ўрнатиш учун Сиз тегишли ташкилот мутахассислари ва марказ ходимларининг нуздлик хизматидан фойдалан оласиз. Улар техниканинғ меърий ишлашини таъминлаш учун зарур барча юмшларин бажарадилар.</p>	<p style="text-align: center;">English</p> <p>Attention: Please, make sure that the Seller has correctly, clearly and fully completed the present card.</p> <p>The present warranty is issued by the Producer in addition to the constitutional and other rights of the consumers and in no way restricts these rights.</p> <p>The present warranty is issued for a one year duration from the date of purchase and is valid if, the product is found to be defective due to materials or workmanship under the following conditions.</p> <p>1. The product should be purchased only on the territory of the CIS and should be used in strict compliance with the operating instructions and under technical standards and/or safety regulations.</p> <p>2. The warranty duties under the present warranty are to be executed on the territory of the CIS by authorized entities and service centers, the list of which could be obtained from the company, selling to you this products.</p> <p>3. The present warranty is not valid, if the damage or defect is caused by fire, lightning or other acts of God, mechanical damage, improper use, wear, neglectful handling, repair or adaptation made by a non-certified person, as well as by installation, adaptation, modification or operation with violation of technical specifications and/or safety regulations.</p> <p>4. In case during the warranty period any part or parts of the product are replaced with some part or parts, which have not been supplied or certified by the producer, and also were of inadequate quality or could not be used for the product; or the product was disassembled or repaired by a person not-certified for rendering such services, the customer shall lose all and any rights under the present warranty, including the right of reimbursement.</p> <p>5. The present warranty shall not be extended over the furnishing and cabinet parts, lamps, batteries and accumulators, stylus, antenna, safety screens, waste bags, filters, belts, brushes and other parts with limited service life.</p> <p>Installation and connection</p> <p>In case installation of the purchase appliance is required, you may resort to paid services of the specialists of the authorized entities and service centers to carry-out all necessary works for normal operation of the appliance.</p>
---	---

<p style="text-align: center;">Дополнительную информацию можно получить, обратившись в компанию, уполномоченную на работу с потребителями:</p> <p style="text-align: center;">ООО «Пи Ти Сервис» 119021 Москва, ул. Россолимо 17 Тел.: (095) 258-42-04 Факс: (095) 258-42-25 WEB-site: www.pts.ru e-mail: cs@pts.ru</p>	<p style="text-align: center;">For additional information you may resort to apply to the company, which is appointed for dealing with Consumers:</p> <p style="text-align: center;">PT Service Co., Ltd 119021 Moscow, ul. Rossolimo 17 Tel.: (095) 258-42-04 Fax: (095) 258-42-25 WEB-site: www.pts.ru e-mail: cs@pts.ru</p>
--	--