

Panasonic

Цветной телевизор
TX-14F1T

Перед началом эксплуатации аппарата, пожалуйста, ознакомьтесь с настоящей инструкцией.

TQB4G 0222

Указания по технике безопасности

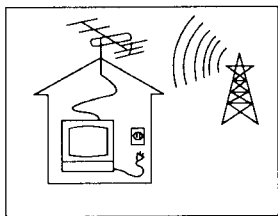

Телевизор может работать от сети переменного тока 110-240 В, 50/60 Гц.

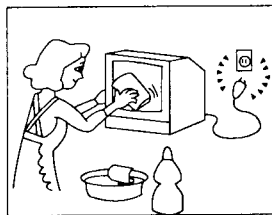

Для поддержания корпуса прибора и кинескопа в хорошем состоянии их достаточно протирать мягкой тряпочкой, смоченной водным раствором моющего средства средней активности. Не применяйте растворы, содержащие бензол, бензин или другие химически активные вещества. В целях безопасности вынимайте сетевую вилку из розетки электросети во время уборки.

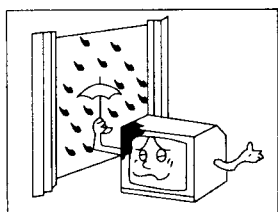

Для предотвращения повреждений аппарата, которые могут вызвать возгорание или поражение электрическим током, не оставляйте его под дождем или в помещениях с повышенной влажностью.

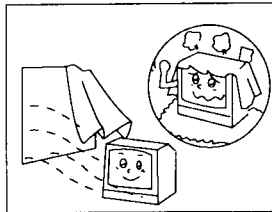

Для нормальной работы электронных элементов телевизора необходима соответствующая вентиляция.

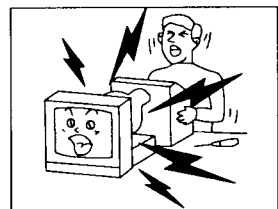

Не снимайте заднюю крышку аппарата – это опасно для жизни.

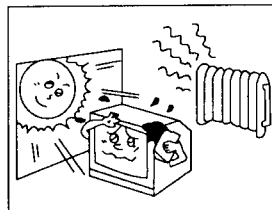

Не устанавливайте телевизор в местах, где на него может попасть прямой солнечный свет или вблизи нагревательных приборов.

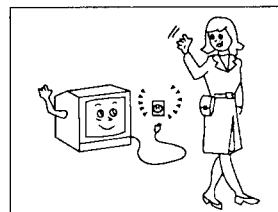

Вынимайте сетевую вилку из розетки электросети при продолжительных перерывах в работе телевизора.

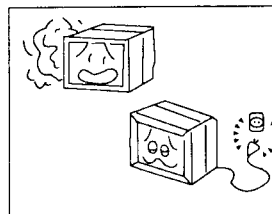

Не пользуйтесь телевизором, если при его работе Вы заметите что-либо необычное. При появлении посторонних запахов, звуков или других ненормальных эффектов выключите телевизор и отключите его от сети.

Уважаемый клиент фирмы Панасоник

Мы рады приветствовать Вас среди клиентов фирмы Панасоник. Наша фирма надеется, что Вы будете получать удовольствие от работы Вашего нового цветного телевизора в течение многих лет.

Расположение органов управления

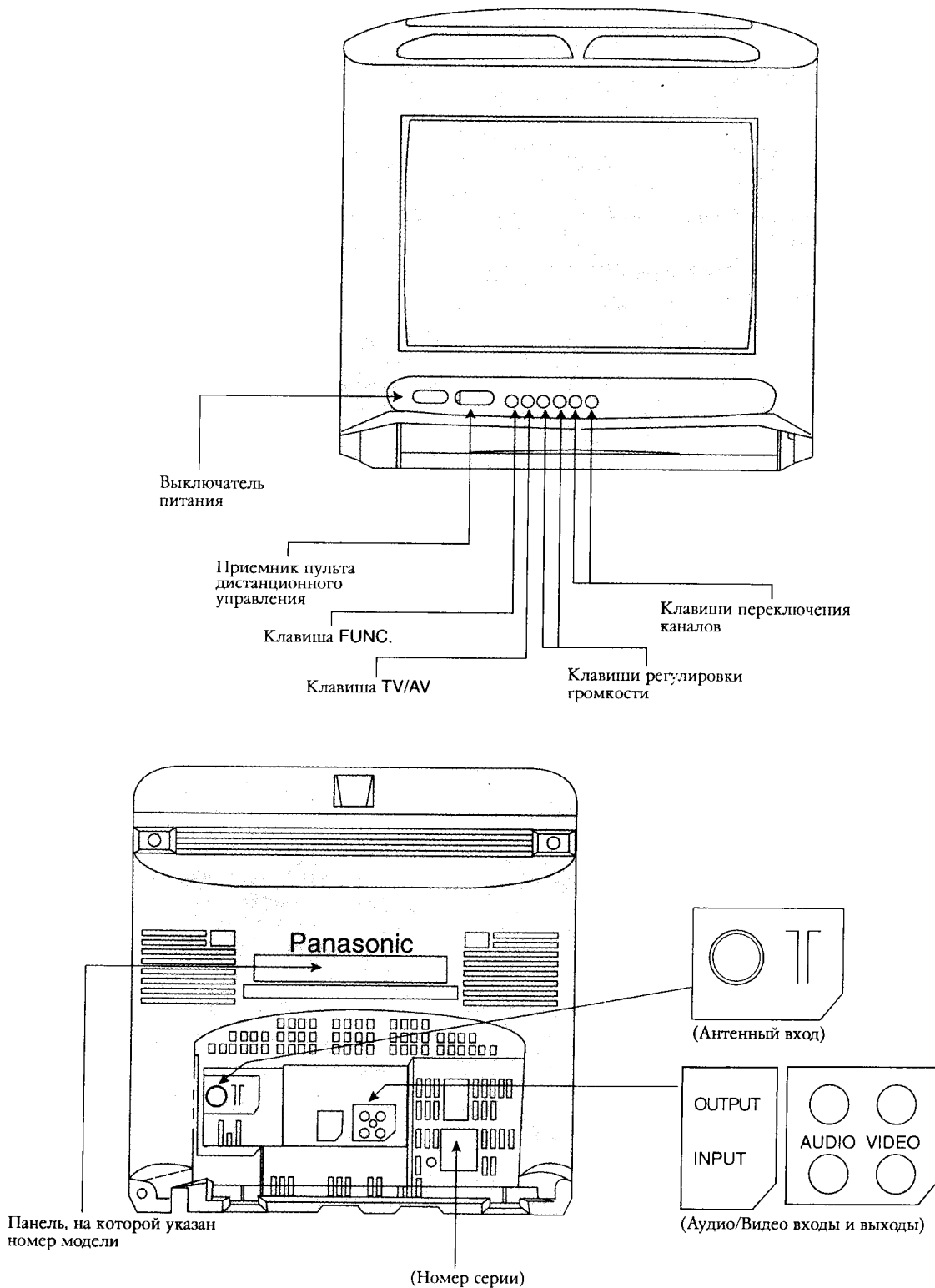

Основные органы управления

1. Выключатель питания

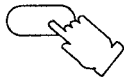

Нажмите для включения телевизора. Для выключения нажмите выключатель повторно.

2. Клавиша выбора функций (FUNC.)



Нажмите эту клавишу для просмотра функций, приведенных ниже:

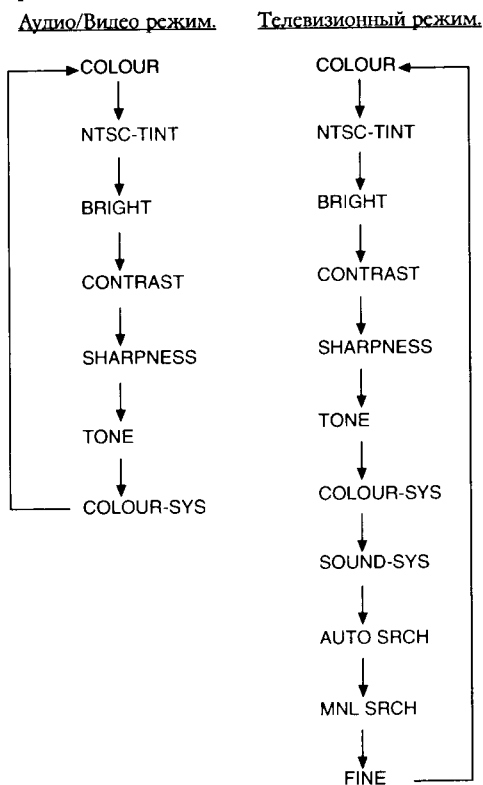

При просмотре вышеуказанных функций Вы можете регулировать ЦВЕТОВУЮ НАСЫЩЕННОСТЬ, НТСЦ-ЦВЕТОВОЙ ТОН, ЯРКОСТЬ, КОНТРАСТНОСТЬ, ЧЕТКОСТЬ и ТОНАЛЬНОСТЬ с помощью клавиши увеличения "+" или уменьшения "-" громкости.

Примечание: функция НТСЦ-ЦВЕТОВОЙ ТОН появляется, если установлена система цветности НТСЦ 4.43 или НТСЦ 3.58.

Для пользования функциями АВТОПОИСКА, РУЧНОГО ПОИСКА и ТОЧНОЙ ПОДСТРОЙКИ, пожалуйста, обратитесь к стр. 4 и 5.

При выборе функции СИСТЕМА ЦВЕТНОСТИ телевизор сам устанавливается в автоматический (AUTO) режим. При невозможности получить четкого изображения при приеме телевизионной программы или аудио-видео сигнала нажимать последовательно клавишу регулировки звука до получения оптимального изображения.

При нажатии клавиши регулировки звука система цветности будет изменяться, как показано ниже.

Телевизионный режим/Аудио-Видео режим

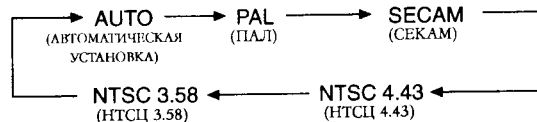

Нажимая клавишу увеличения громкости "+", Вы можете выбрать систему звукового сопровождения, как показано ниже

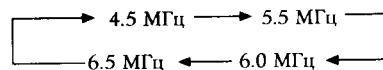

3. Клавиша выбора режима TV/AV

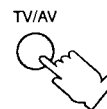

Нажимайте эту клавишу для выбора телевизионного или Аудио/Видео режима.

4. Клавиши увеличения (+) и уменьшения (-) громкости

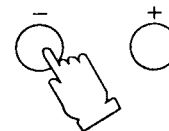

Нажимайте эти клавиши для установки желаемой громкости звучания.

5. Клавиши переключения каналов

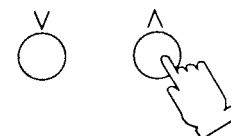

Используйте эти клавиши для переключения на следующий или предыдущий по номеру канал.

Как настроить Ваш телевизор

Автопоиск

1. Включите телевизор.
2. Нажимайте клавишу **FUNC.** (выбор функций), пока на экране не появится следующее

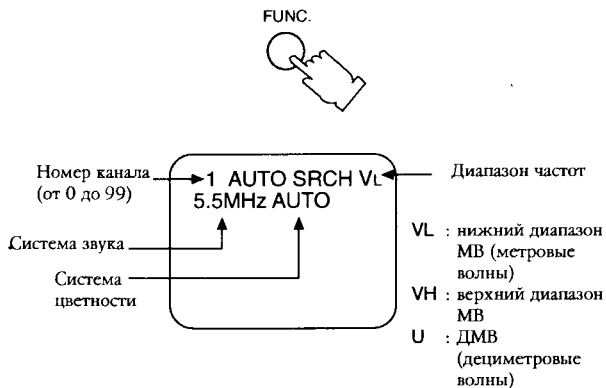

3. Нажмите клавишу увеличения (+) громкости. На экране появится следующее:

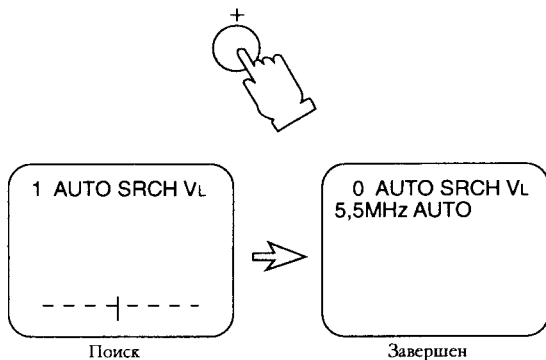

Запоминание оптимальной настройки происходит автоматически.

4. Нажимайте клавишу **FUNC.** (выбор функции), пока на экране не появится надпись **COLOUR**, чтобы установить телевизор в обычный режим работы. (Надпись **COLOUR** исчезнет с экрана через несколько секунд).

РУЧНОЙ ПОИСК

1. Включите телевизор.
2. Нажимайте клавишу **FUNC.** (выбор функций) до тех пор, пока на экране не появится следующее:

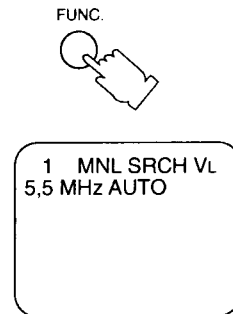

Установите необходимый номер канала с помощью клавиш переключения каналов.

3. Нажмите одну из клавиш регулировки громкости. Телевизор автоматически настроится на телевизионную станцию, работающую на более низкой или более высокой частоте и запомнит ее.

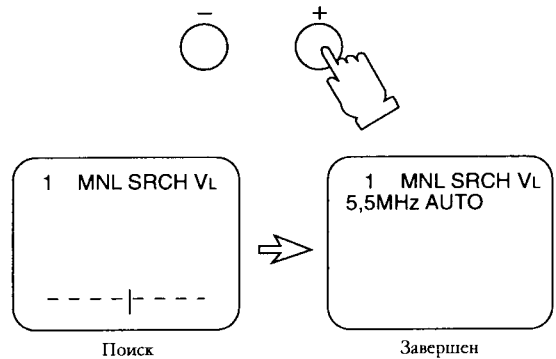

Если Вы не желаете принимать настроенную станцию, нажимайте эту же клавишу повторно, пока не настроитесь на нужную станцию.

4. С помощью клавиш переключения каналов выберите канал, на который Вы бы хотели настроить другую станцию.

Повторите действия, описанные в пунктах 2 и 3 для настройки других станций на оставшиеся каналы. Перед началом настройки каждого канала убедитесь, что установлен новый номер канала. (см. стр. 2)

5. Нажимайте клавишу **FUNC.** (выбор функции), пока на экране не появится надпись **COLOUR**, чтобы установить телевизор в обычный режим работы. (Индикатор **ЦВЕТНОСТИ** на экране исчезнет через несколько секунд).

Точная подстройка

Не пользуйтесь этой функцией при нормальном приеме. Однако, при плохих условиях приема или постоянных помехах незначительная подстройка поможет улучшить качество изображения и звука.

Как перейти в режим точной подстройки.

1. Нажимайте клавишу **FUNC.** (выбор функций) до тех пор, пока на экране не появится следующее:

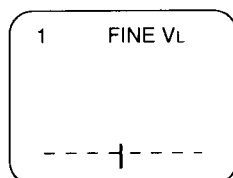
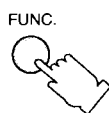

2. Постоянно нажимайте одну из клавиш регулировки громкости.

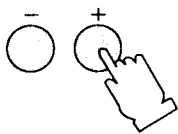

При использовании данной функции слева от номера канала появляется символ "■". Система АПЧ (автоматическая подстройка частоты) при этом отключается.

Символ отключения системы АПЧ

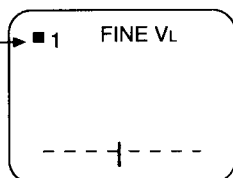

3. Нажимайте клавишу **FUNC.** (выбор функции), пока на экране не появится надпись **COLOUR**, чтобы установить телевизор в обычный режим работы.

Как отменить точную подстройку

Если Вы хотите установить настройку на данном канале автоматически с включенной системой АПЧ, сделайте следующее:

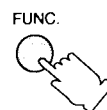

1. Нажимайте клавишу **FUNC.** (выбор функций), пока на экране не появится следующее:

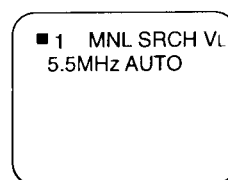

2. Нажмите одну из клавиш регулировки громкости.

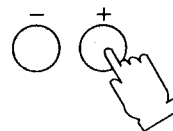

3. Нажимайте клавишу **FUNC.** (выбор функции), пока на экране не появится надпись **COLOUR**, чтобы установить телевизор в нормальный режим работы.

Режим пропуска каналов

Вы можете пропустить незадействованные или нежелательные каналы, используя клавишу переключения режима TV/AV.

Как установить режим пропуска каналов

1. Нажимайте клавишу **FUNC.** (выбор функций), пока на экране не появится надпись **MNL SRCH** (ручной поиск), как показано ниже:

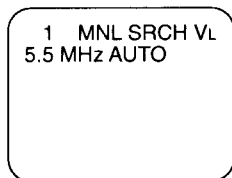

2. Посредством переключения каналов выберите канал, который Вы хотите пропускать.

3. Нажмите клавишу **TV/AV**.

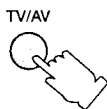

На экране появится следующее:

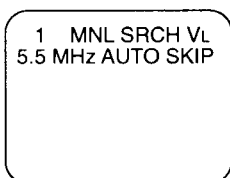

Если необходимо пропустить другие каналы, повторите действия, описанные в пунктах 2 и 3.

4. Нажимайте клавишу выбора функций **FUNC.** до тех пор, пока на экране не появится надпись **COLOUR**, чтобы установить телевизор в обычный рабочий режим.

Как отменить режим пропуска каналов

1. Нажимайте клавишу выбора функций **FUNC.** (выбор функций) до тех пор, пока на экране не появится надпись **MNL SRCH** (ручной поиск), как показано ниже:

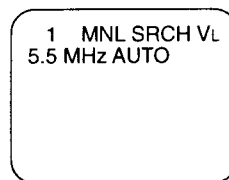
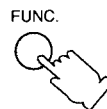

2. Выберите номер пропускаемого канала (с помощью клавиш переключения каналов).

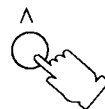

3. Нажмите клавишу **TV/AV**.

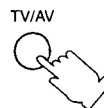

Если Вы хотите отменить пропуск других каналов, повторите действия, описанные в пунктах 2 и 3.

4. Нажимайте клавишу **FUNC.** (выбор функций) до тех пор, пока на экране не появится надпись **COLOUR**, чтобы установить телевизор в обычный рабочий режим.

Использование пульта дистанционного управления

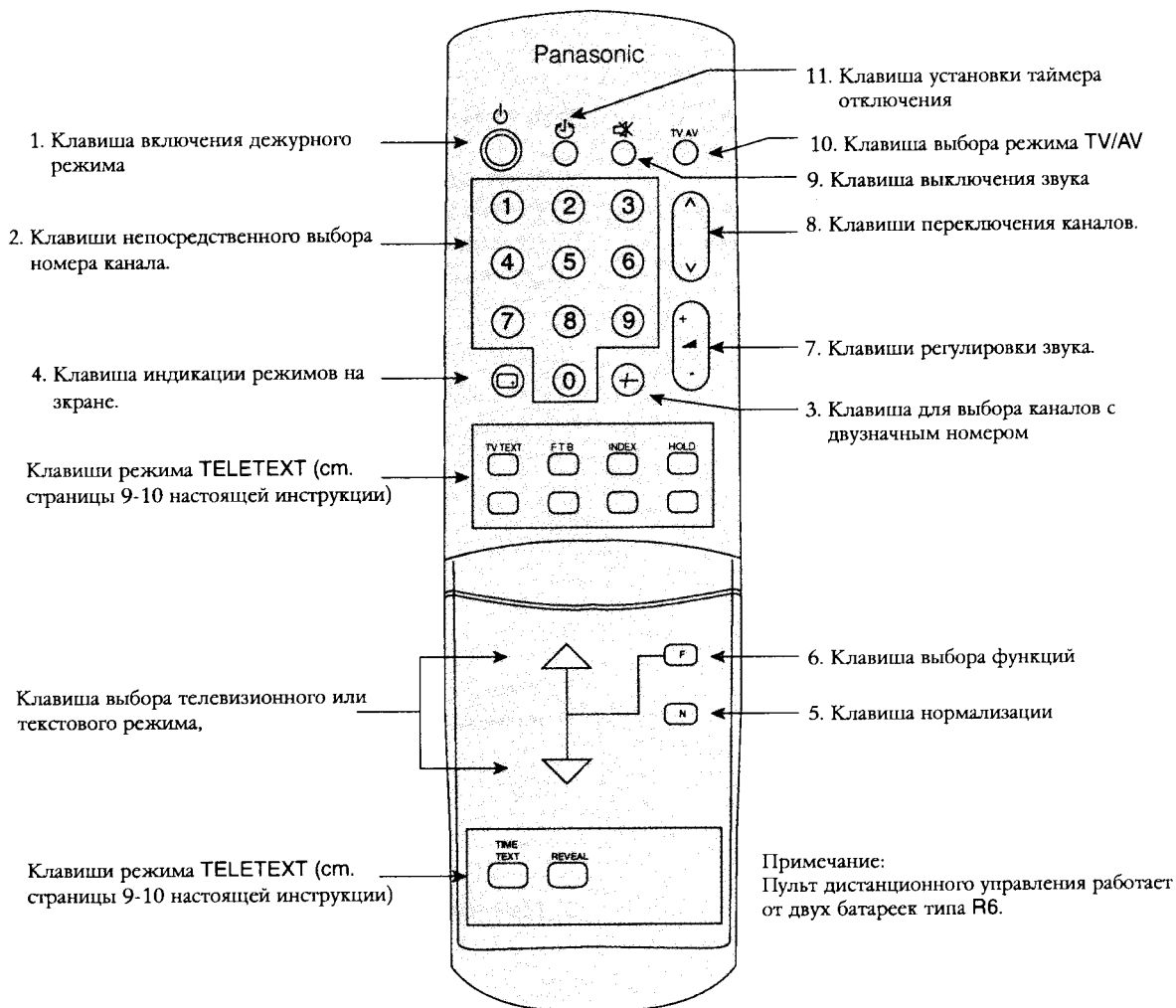

1. Кнопка включения дежурного режима.

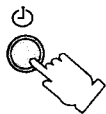

Нажмите кнопку, чтобы выключить телевизор (перевести в дежурный режим).

Для включения телевизора:

- нажмите эту кнопку повторно,
- Нажмите одну из кнопок непосредственного выбора каналов (0-9) или
- нажмите одну из кнопок переключения каналов.

Примечание:

Не оставляйте телевизор в дежурном режиме на долгое время. Перед уходом телевизор лучше выключить.

2. Кнопки непосредственного выбора каналов.

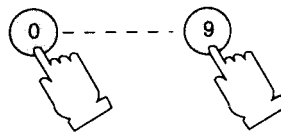

Используйте эти кнопки для выбора каналов с номером от 0 до 9.

3. Кнопка для выбора каналов с двузначным номером.



После нажатия этой кнопки нажмите соответствующие кнопки для выбора каналов с номером от 10 до 99.

Использование пульта дистанционного управления

Пример. Как выбрать канал с номером 12.

1. Нажмите эту клавишу один раз.
2. Нажмите клавишу с номером "1".
3. Нажмите клавишу с номером "2".

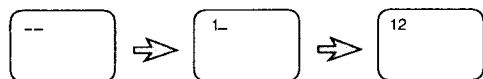

4. Клавиша индикации режимов



Используйте эту клавишу для воспроизведения на экране номера выбранного канала, используемой системы цветности и установки таймера отключения. В Audio/Видео режиме при отсутствии аудио/видео сигнала экран становится синим (если функция воспроизведения режимов отключена).

5. Клавиша нормализации. (N)



Используйте эту клавишу для установки цветовой насыщенности, тона (только в системе НТСЦ), яркости, контрастности, четкости и тональности.

При нажатии этой клавиши все параметры устанавливаются такими, какими они были установлены на заводе-изготовителе (в желтом цвете).

Пример. Если эта клавиша нажата после регулирования цветовой насыщенности.



6. Клавиша выбора функций (F).



Пользуйтесь этой клавишей для регулировки ЦВЕТОВОЙ НАСЫЩЕННОСТИ, НТСЦ-ЦВЕТОВОГО ТОНА, ЯРКОСТИ, КОНТРАСТНОСТИ, ЧЕТКОСТИ и ТОНАЛЬНОСТИ.

Все параметры можно регулировать с помощью клавиш регулировки громкости.

Примечание:

При выборе системы НТСЦ 4.43 или НТСЦ 3.58 на экране появится функция НТСЦ-ЦВЕТОВОЙ ФОН

7. Клавиши регулировки громкости



Нажимайте эти клавиши для установки желаемого уровня громкости.

8. Клавиши переключения каналов

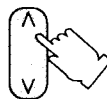

Нажимайте эти клавиши для переключения на следующий или предыдущий по номеру канал.

9. Клавиша выключения звука.



Нажмите клавишу для того, чтобы выключить звук.

Для включения звука:

- а) нажмите клавишу выключения звука снова или
- б) нажмите одну из клавиш регулировки громкости.

10. Клавиша выбора режима TV/AV

Нажимать эту клавишу для выбора телевизионного или Audio/Видео режима.

11. Клавиша установки таймера отключения



Нажатием этой клавиши можно установить телевизор в режим автоматического отключения через заданное время.

Таймер отключения устанавливается так:

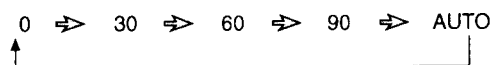

В автоматическом (AUTO) режиме, если телевизор не выключен, он автоматически переходит в дежурный режим через 5 минут после того, как телестанция прекращает вещание.

Как выключить таймер отключения:

1. Нажатием клавиши установки таймера отключения установите таймер на 0 или
2. Выключите телевизор.

Использование пульта дистанционного управления

(Режим ТЕЛЕТЕКСТ/TELETEXT)

Пример. Как установить режим ТЕЛЕТЕКСТ

Нажать на клавишу TV/TEXT. При этом на экране высветится надпись SELECT TEXT в черной рамке, что означает активизацию режима.

Надпись на экране появится следующим образом:



Примечание: Черная рамка на несколько мгновений появляется на экране при выборе канала, что означает наличие режима. Если передающая Телетекст станция имеет свое собственное название для передачи в сигнале Телетекста для включения в данную позицию, то это название появится в черной рамке.

1. Клавиша TV/TEXT

Нажать эту клавишу для установления режима ТЕЛЕТЕКСТ.

Нажать клавишу повторно для установления телевизионного режима.

2. Клавиша выбора индекса

Нажать эту клавишу для возвращения к основной индексированной странице.

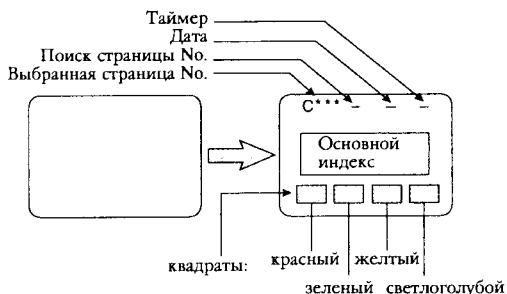

Каждый цветовой квадрат имеет свой собственный номер страницы, который может быть запрограммирован пользователем. Вы можете выбрать требуемый номер страницы путем нажатия одной из этих цветowych клавиш на пульте дистанционного управления.

Примечание: Номер выбранной страницы или текущей страницы будет высвечиваться в верхнем левом углу экрана.

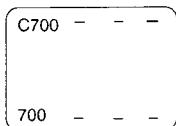

Например, если на пульте дистанционного управления нажата красная клавиша, то на экране будет последовательно высвечено следующее:

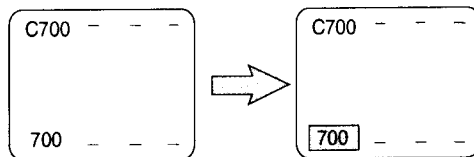

3. Клавиши непосредственного выбора номера канала.

Требуемый номер страницы может быть высвечен немедленно путем последовательного нажатия этих клавиш.

Например, для выбора страницы 800 необходимо:

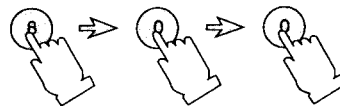

После нажатия этих клавиш номер текущей страницы будет заменен на номер выбранной страницы.

Последовательность при этом следующая:

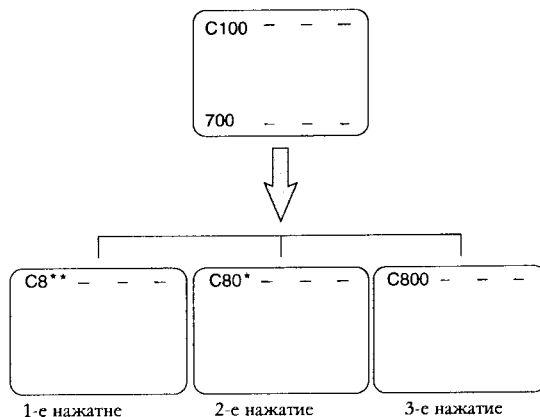

Примечание : номера всех страниц состоят из трех цифр, самый маленький номер - 100, самый большой - 899.

Если выбранного номера страницы не существует, то номер на экране будет мигать.

4. Клавиши переключения номера программы.

Нажимать эти клавиши для выбора следующего или предыдущего номера страницы Телетекста.

5. Клавиша FULL/TOP/BOTTOM расширения текста в центральной части экран F, верхней части экрана T или нижней части экрана B (F/T/B).

Данная клавиша используется в случае, если буквы или текст на экране трудно прочесть.

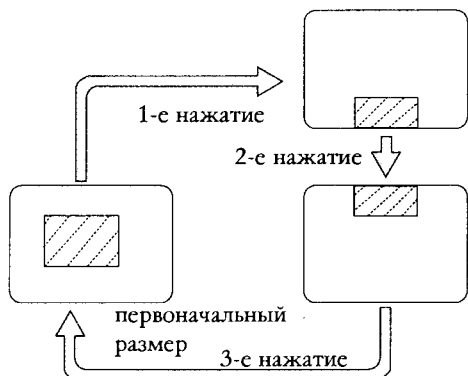

- 1-е нажатие - расширяет верхнюю половину экрана;
- 2-е нажатие - расширяет нижнюю половину экрана;
- 3-е нажатие - возвращает к первоначальному размеру экрана.

6. Клавиши выбора цвета COLOUR.

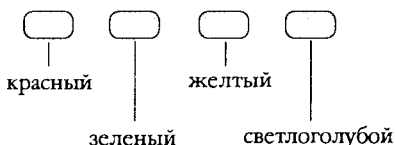

Каждая из данных клавиш имеет свой собственный номер страницы, который будет высвечиваться в нижней части экрана.

Таким образом, требуемый номер страницы будет высвечен сразу же после нажатия одной из этих клавиш.

7. Клавиша для остановки

Выбранная страница Телетекста может состоять из нескольких подстраниц. Эти подстраницы меняются автоматически, если не будет нажата клавиша остановки.

Нажать на данную клавишу для фиксирования подстраницы.



Нажать повторно для отмены команды остановки/фиксирования.

8. Клавиша выявления скрытого текста REVEAL.

Некоторые страницы могут содержать скрытую информацию, например, решение загадки или шарады.

Нажать данную клавишу для выявления информации. Нажать повторно для того, чтобы ее вновь убрать.

9. Клавиша TIME TEXT
(При условии активизации режима Телетекст)

Должна быть установлена требуемая страница Телетекста.

При нажатии клавиши TIME TEXT надписи на экране будут изменяться в следующем порядке:

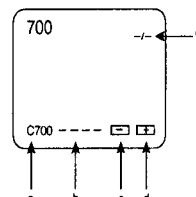

- a - Номер выбранной страницы
- b - Номер выбранной подстраницы
- c - Следующий номер подстраницы
- b - Предыдущий номер подстраницы
- e - Номер подстраницы

Если выбранный номер страницы содержит подстраницу, то требуемый номер подстраницы может быть установлен следующим образом:

1. Нажать клавишу выбора полстраницы "вверх" (зеленая клавиша),
2. Нажать клавишу выбора подстраницы "вниз" (желтая клавиша),
3. Нажать клавиши непосредственного выбора номера канала, или
4. Использовать клавиши переключения каналов.

Номер подстраницы должен вводиться из четырех цифр.

Например, для изменения подстраницы 2 на подстраницу 3 путем использования клавиш непосредственного выбора канала необходимо:

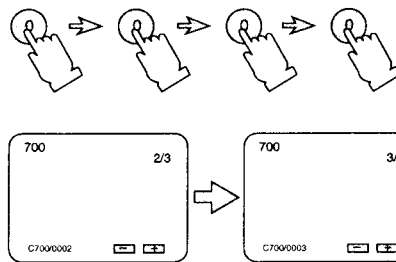

Например, для изменения подстраницы 2 на подстраницу 1 путем нажатия клавиши переключения номера подстраницы (красная клавиша) необходимо.

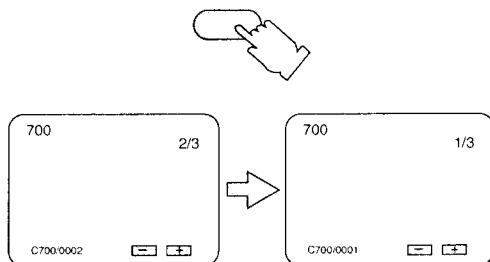

Подключение антенны

Для получения наилучшего качества изображения и звука подключите соединитель (300-омный ленточный кабель или 75-омный коаксиальный кабель) к антенному гнезду на задней панели телевизора.

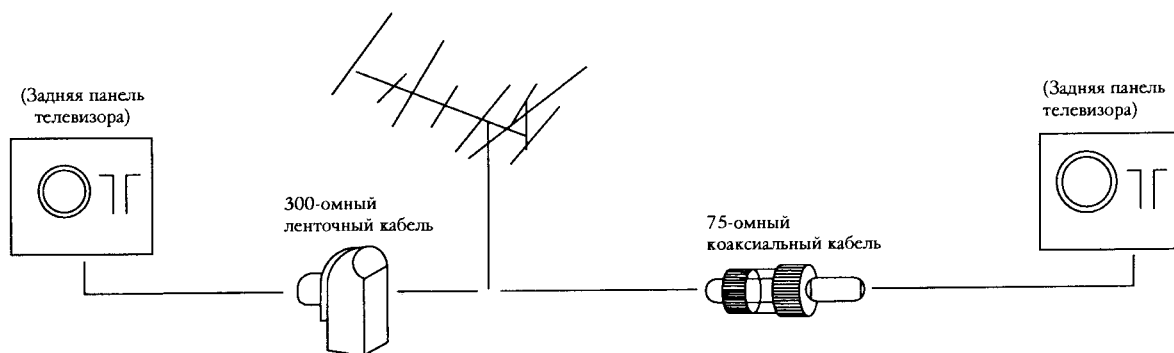

Подсоединение (Аудиовход и Видеовход)

Для просмотра через видеомagniтофон:
Подсоединить кабель от видеомagniтофона к разъемам AUDIO INPUT (Аудиовход) и VIDEO INPUT (Видеовход) на задней панели телевизора.
Нажмите клавишу TV/AV, включите видеомagniтофон в режим воспроизведения.
Для просмотра телевизионных программ нажмите клавишу TV/AV снова.

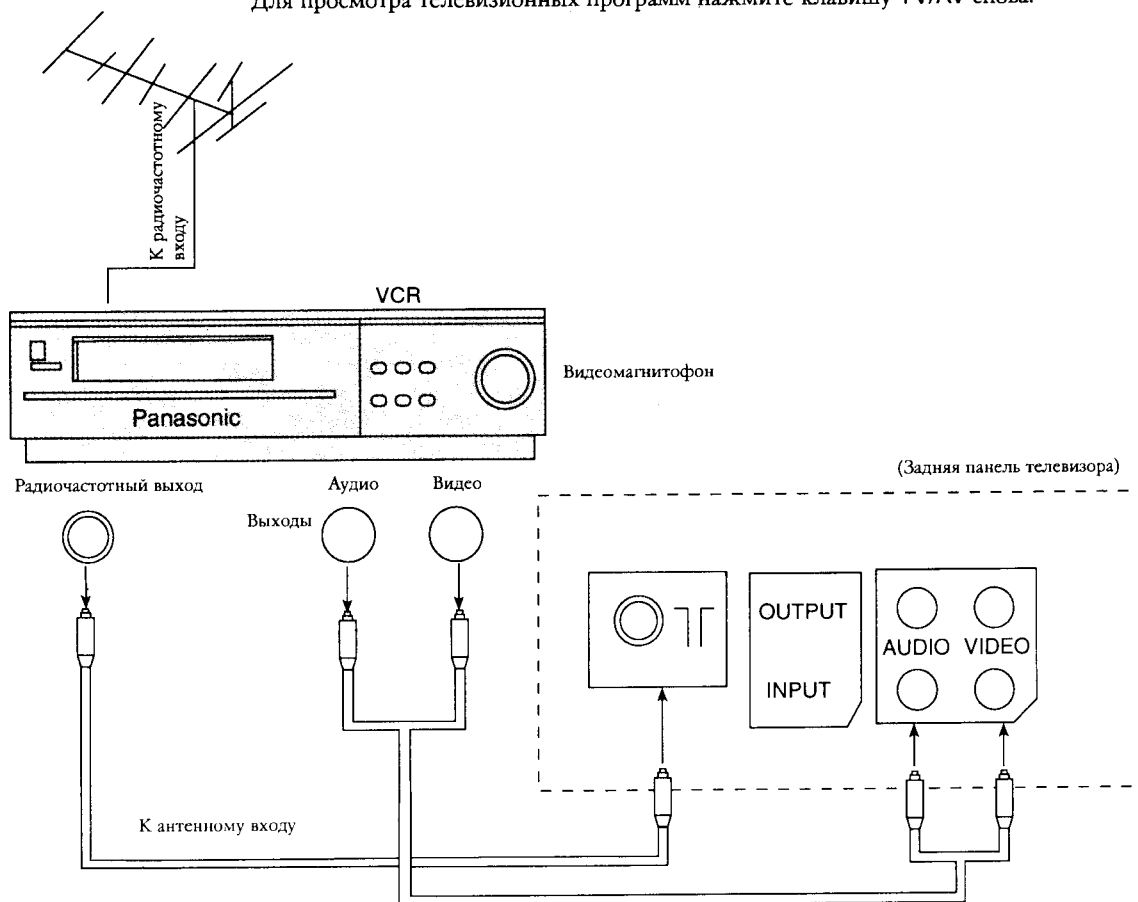

Запись





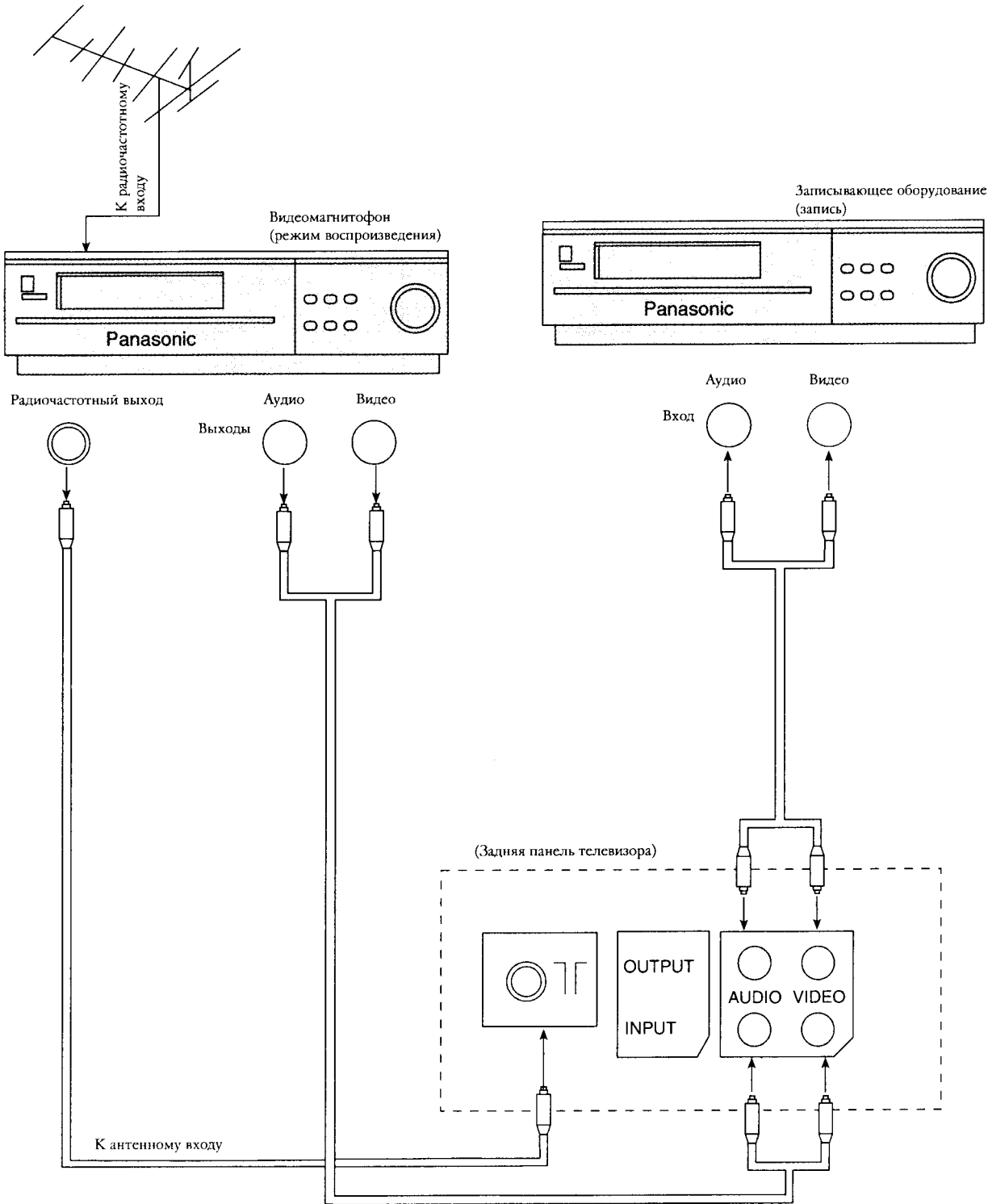













Соблюдайте схему подсоединения, изображенную ниже, в тех случаях, когда Вы хотите переписать какую-либо программу с другого кассетного магнитофона.

Можно также использовать вход аудио-и видеосигналов на задней панели телевизора.



Устранение неисправностей

Прежде чем обратиться в службу ремонта, определите внешние признаки неисправности и проверьте, не совпадают ли они с приведенными ниже.

Внешние признаки		Следует проверить
Изображение	Звук	
 Помехи типа снег	 Звук зашумлен	Расположение антенны, направление соединителя
 Двухконтурное изображение	 Звук нормальный	Расположение антенны, направление соединителя
 Помехи	 Звук зашумлен	Электроприборы, автомобили, мотоциклы, лампы дневного света
 Изображение нормальное	 Звук отсутствует	Уровень звука, Проверить, не включена ли с пульта дистанционного управления функция выключения звука
 Изображение отсутствует	 Звук отсутствует	Телевизор не подключен к сети или не включен. Регуляторы контрастности и громкости (проверьте, нажав выключатель питания или клавишу включения дежурного режима на пульте дистанционного управления).
 Черно-белое изображение	 Звук нормальный	Регулятор цветовой насыщенности
 Искажено	 Звук нормальный или слабый	Настройте каналы заново
 Цветные пятна	 Звук нормальный	Электромагнитные помехи от несэкранированного оборудования. Телевизор перемещается включенным.
 Черно-белое изображение Нестабильное изображение На изображении цветной ореол	 Звук зашумлен	Переключатель системы цветности

Технические характеристики

Источник питания : сеть напряжения переменного тока
110-240 В - автоматическая
надстройка, 50/60 Гц

Кинескоп : 36 см
по диагонали, угол отклонения 90°

Потребляемая мощность : 67 Вт

Аудио выход : 4 Вт

Габаритные размеры : 410 x 380 x 388 мм

Принимаемые системы цветности :

ПАЛ В, G
ПАЛ I
ПАЛ D
СЕКАМ В, G
СЕКАМ D. К. K1
НТСЦ М

НТСЦ 4.43/5.5 МГц

НТСЦ 4.43/6.0 МГц

НТСЦ 4.43/6.5 МГц

НТСЦ 3.58/5.5 МГц

НТСЦ 3.58/6.0 МГц

НТСЦ 3.58/6.5 МГц

СЕКАМ I

СЕКАМ L

ПАЛ 60 Гц/5.5 МГц

ПАЛ 60 Гц/6.0 МГц

ПАЛ 60 Гц/6.5 МГц

Принимаемые каналы :

Диапазон МВ

2 - 12 ПАЛ/СЕКАМ В, G

1 - 12 ПАЛ/СЕКАМ D

1 - 11 ПАЛ В (Австралия)

1 - 12 НТСЦ М Япония

2 - 13 НТСЦ М США

Диапазон ДМВ

21 - 69 ПАЛ В, G, I/СЕКАМ В, G, K1

28 - 69 ПАЛ G (Австралия)

13 - 56 ПАЛ D

13 - 52 НТСЦ М Япония

14 - 69 НТСЦ М США

Кабельное телевидение

S1 - S41 (гипердиапазон)

Масса (нетто) : 10.0 кг

Примечание: конструкция и характеристики могут быть изменены без предварительного уведомления.