

Panasonic

Цветной телевизор
TC-21E1R

ИНСТРУКЦИЯ ПО ЭКСПЛУАТАЦИИ
Прочтите данную инструкцию полностью перед
эксплуатацией этого телевизора.

TQB4G0108

Содержание

Подготовка

Предостережения и предосторожности	1
Установка и замена батарей	2
Как подсоединить внешнюю антенну	3

Соединение

Терминал AV-вход TV-выход	4
---------------------------------	---

Расположение кнопок контроля

Расположение кнопок контроля	5
------------------------------------	---

Операция настройки

Как настроить Ваш телевизор (автоматический поиск и ручной поиск)	6
Операция точной настройки	7
Операция пропуска номера программы	8

Основная информация

Основные функции	9~10
------------------------	------

Операции дистанционного управления

Операции для телевизора (TV)	11~13
Операции для видеомэгнифона (VCR)	14~15

Рекомендации

Выявление неисправностей	16
Техническая характеристика	17~18
Общая информация	18

УВАЖАЕМЫЙ ПОКУПАТЕЛЬ ПРОДУКЦИИ ФИРМЫ "PANASONIC"

Приветствуем Вас в кругу потребителей нашей продукции. Мы надеемся, что Вы в течение многих лет будете получать удовольствие от Вашего нового цветного телевизора.

ПРЕДОСТЕРЕЖЕНИЯ И ПРЕДОСТОРОЖНОСТИ

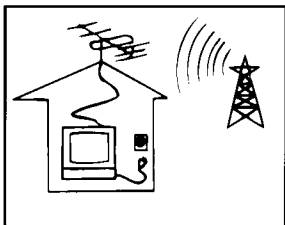

Телевизор может работать от сети переменного тока AC Auto 110 - 240 V, 50/60 Гц.

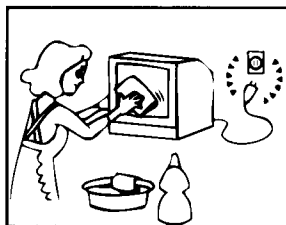

Можно поддерживать корпус и кинескоп теле-визора в хорошем состоянии, просто протирая их чистой, мягкой тряпкой, смоченной умеренным моющим средством и водой. Не следует применять растворы, содержащие бензол, бензин или использовать химические тряпки. Для безопасности следует отсоединить штепсель от стеновой розетки во время чистки.

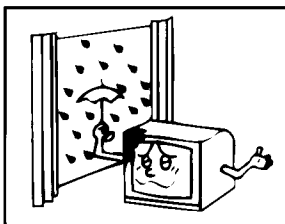

Не допускать попадания дождя или воздействия чрезмерной влаги во избежании неисправностей, которые могут привести к пожару или поражению электрическим током.

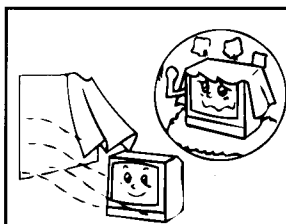

Для предотвращения порчи электрокомпонентов необходима хорошая вентиляция.

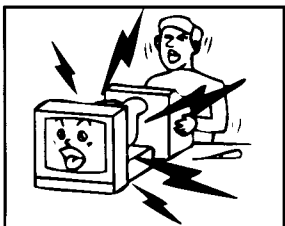

Высокое напряжение:
Не следует снимать заднюю крышку ТВ, так как это открывает доступ к токонесущим деталям.

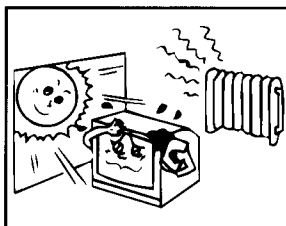

Следует избегать прямого попадания на ТВ солнечных лучей и других тепловых излучений.

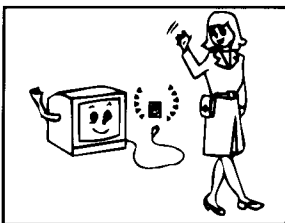

Отсоединить штепсель от стеновой розетки, если Вы не будете использовать ТВ продолжительное время.

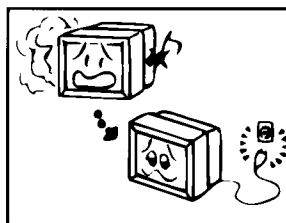

Не следует пользоваться телевизором если имеются какие-то нарушения в его работе. Например: если Вы заметили дым, странные звуки или запахи, то следует выключить ТВ и отключить шнур от розетки переменного тока.

УСТАНОВКА И ЗАМЕНА БАТАРЕЙ

Установка батарей

Батареи: использовать две батареи размером "R6".

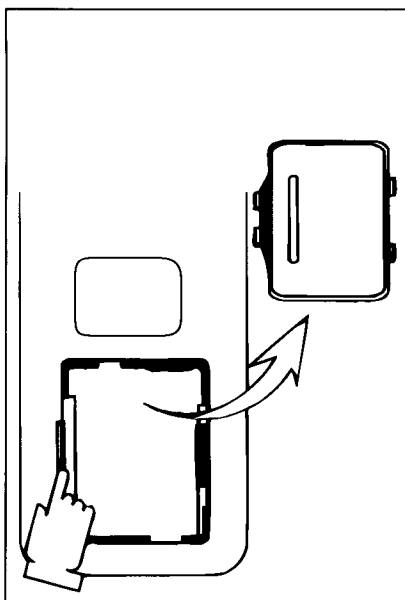

1. Удалить крышку пульта дистанционного управления нажатием вправо.

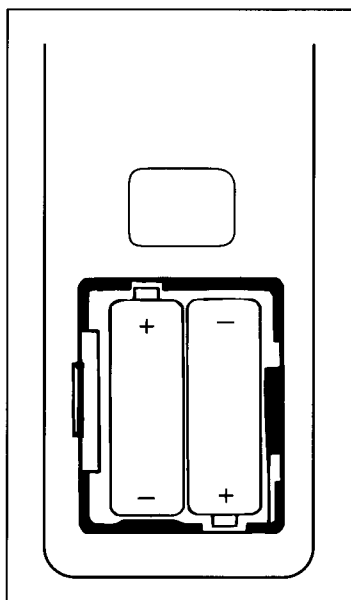

2. Вставить батареи, совместив полярности, обозначенные (+) и (-).

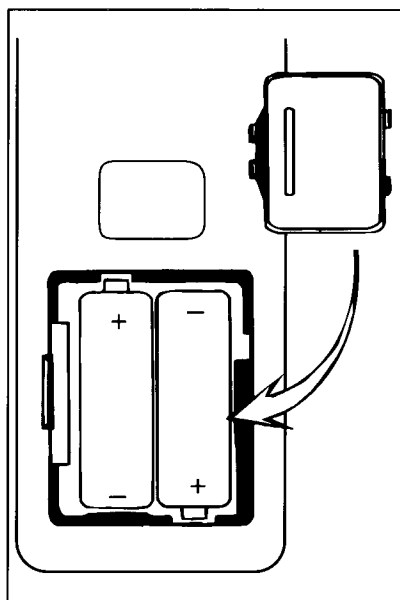

3. Установить крышку.

Меры предосторожности в обращении с батареями.

Неправильное использование батарей может привести к утечке электролита, который вызовет коррозию пульта дистанционного управления или приведет к разрыву батарей. Необходимо точно соблюдать следующие меры предосторожности

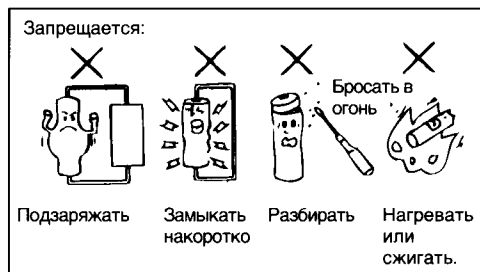

КАК ПОДСОЕДИНИТЬ ВНЕШНЮЮ АНТЕННУ

Для получения наилучшего качества изображения и звука необходимы; внешняя антенна, соответствующий кабель (коаксиальный 75 Ом) и соответствующий штепсель.

Если используется унифицированная антенная система, Вам понадобится соответствующий соединительный кабель и штепсель для соединения стенной антенной розетки с телевизионным приёмником.

Агент по техническому обслуживанию сможет помочь Вам в приобретении правильной антенной системы, соответствующей Вашей местности и всех необходимых приспособлений.

Все процедуры, связанные с установкой антенны, усовершенствованием существующих систем или необходимых приспособлений, а также все расходы идут за счет покупателя.

Примечание:

Если в Вашей антенной системе используется ленточный кабель 300 Ом, то Вам необходим согласующий трансформатор для перехода с 300 Ом на 75 Ом. Смотрите ниже:

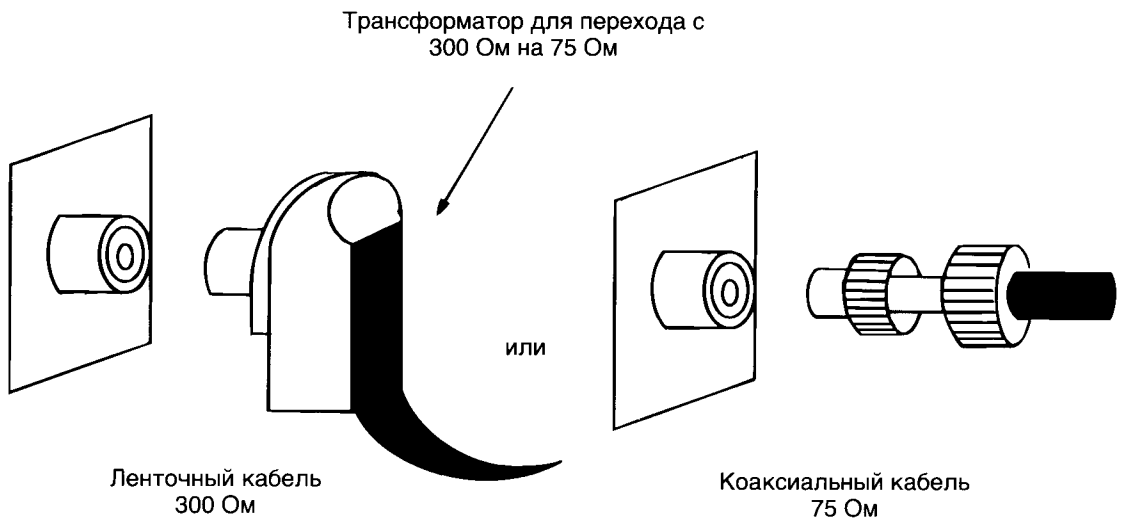

СОЕДИНЕНИЕ (Терминал AV-вход и TV-выход)

1. Соединение для терминалов AV-вход (рис.1)
Переключить кнопку "Выбор TV/AV" в режим AV .
Соединить "AV" (Звуковой / Видео) терминалы с другой аппаратурой.



Рис. 1.

2. Соединение для терминалов TV-выход (рис. 2).
Переключить кнопку "Выбор TV/AV" в режим AV.
Соединить воспроизводящую или записывающую аппаратуру.

Примечание:

- 1) TV OUT: Эта функция специально предусмотрена для совмещения Видеомагнитофона без тюнера с целью записи. Записывающий или телевещательный сигнал ТВ может быть осуществлен Видеомагнитофоном без тюнера посредством AV терминала.
- 2) Только запись и сигнал телевещания.

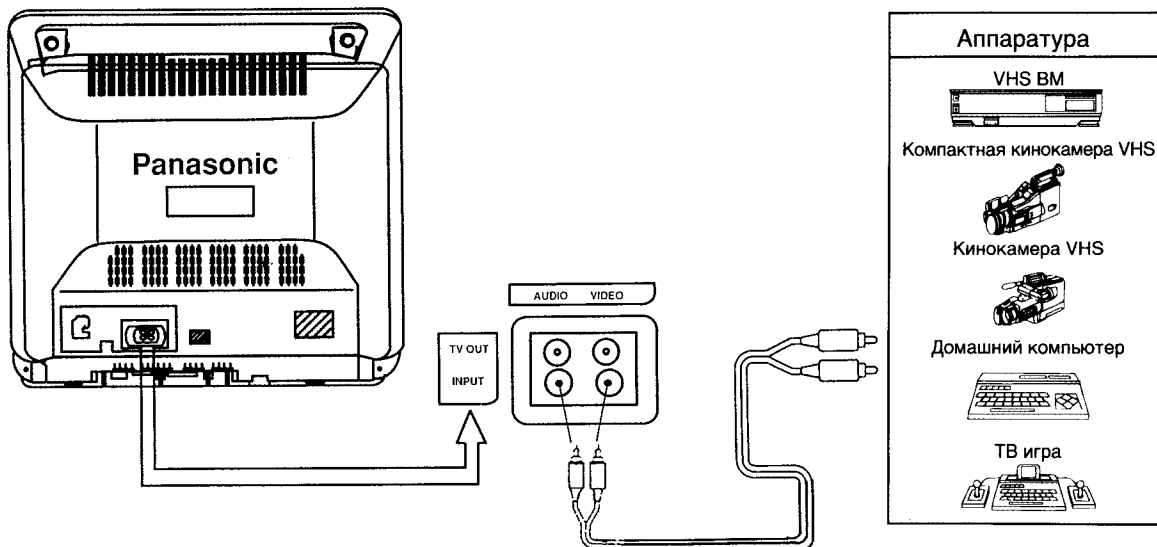

Рис. 2.

РАСПОЛОЖЕНИЕ КНОПОК КОНТРОЛЯ

(Вид спереди)

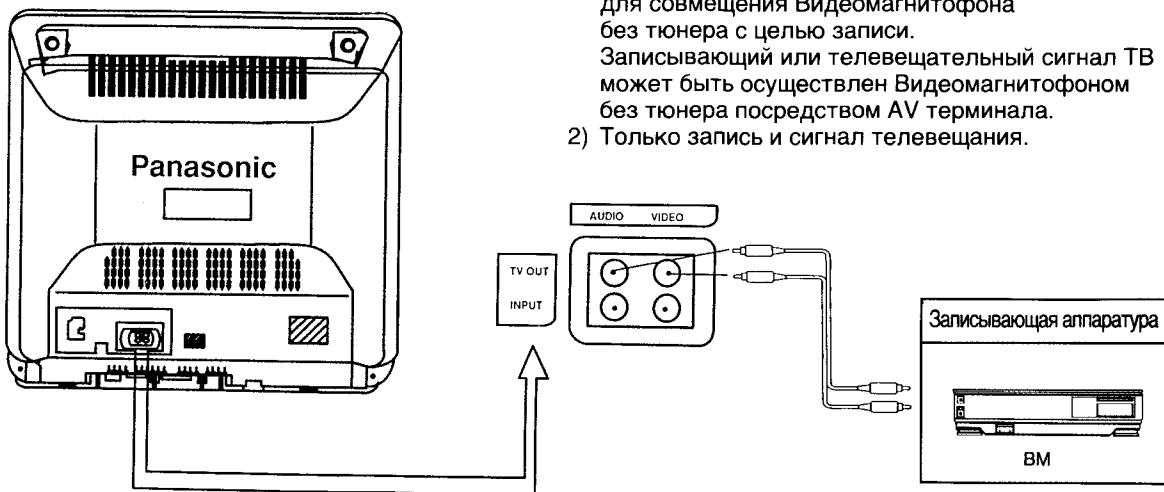
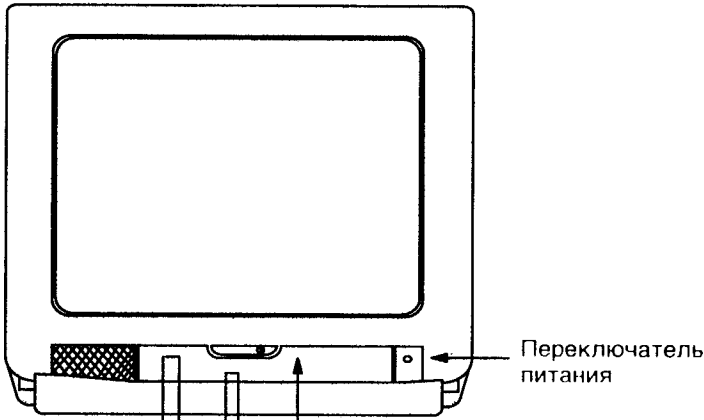

Переключатель питания

Нажать здесь для открытия



Кнопка дистанционного управления

Индикатор питания ВКЛ/ВЫКЛ

(Вид сзади)

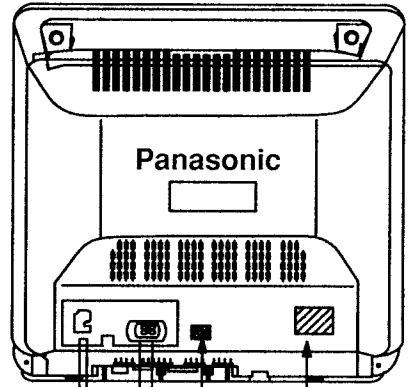

Номер серии

Табличка названия модели

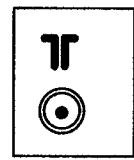

Терминал антенны

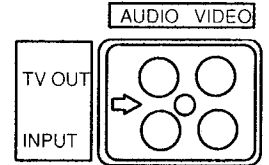

Терминалы AV – вход/TV-выход

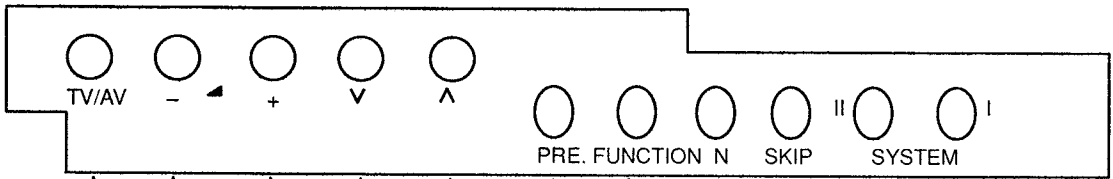

1

2

3

4

5

6

7

8

Примечание: Инструкции по использованию (1) – (8) представлены на стр. 9 – 10.

ОПЕРАЦИЯ НАСТРОЙКИ

Как настроить Ваш телевизор (Автоматический поиск)

1. Телевизор должен быть включен.



2. Нажимать кнопку предварительной установки "PRE" до тех пор, пока на экране не появится изображение, показанное ниже:



Рис. 1.



3. Нажать кнопку "FUNCTION". Изображение на экране будет изменяться как показано ниже:

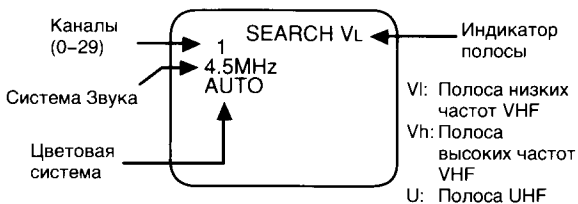
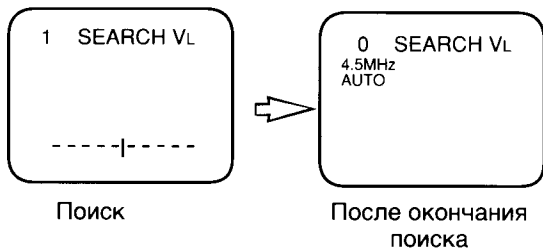

Наилучшее положение настройки автоматически запоминается.

4. Нажать кнопку "PRE." дважды для возврата телевизора в нормальный режим работы.

Можно запрограммировать максимум 30 каналов (0-29).

Как настроить Ваш телевизор (Ручной поиск)

1. Телевизор должен быть включен.



2. Нажимать кнопку предварительной установки "PRE." до тех пор, пока на экране не появится изображение, показанное на рис.1.

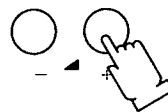

3. Нажать кнопку регулировки уровня ВВЕРХ "+" или ВНИЗ "-". Частота уровня сигнала телевидения будет автоматически регулироваться и запоминаться.

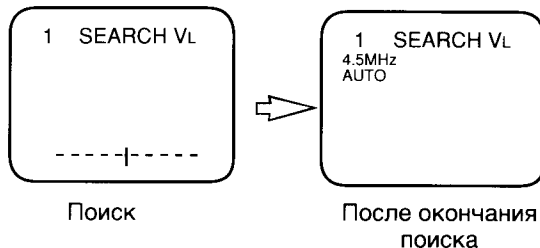

Если произошла настройка на нежелаемую ТВ станцию, то следует нажимать на эту же кнопку до тех пор, пока не настроится необходимая ТВ станция.

4. Повторить операции 2 и 3 для настройки всех имеющихся ТВ станций на оставшиеся каналы.

Убедиться в том, что новый канал установлен (операция 2), прежде чем настраиваться на следующую станцию.

5. Нажать кнопку "PRE." в дважды для возврата телевизора в нормальный режим работы.

ОПЕРАЦИЯ ТОЧНОЙ НАСТРОЙКИ

При нормальных условиях приема данная функция не употребляется. Однако, в местах слабого приема или постоянных радиопомех, небольшая регулировка настройки может улучшить качество изображения и звука.

Как произвести операцию точной настройки.



1. Нажать кнопку предварительной настройки "PRE" в дважды.

Изображение на экране будет меняться как показано ниже:

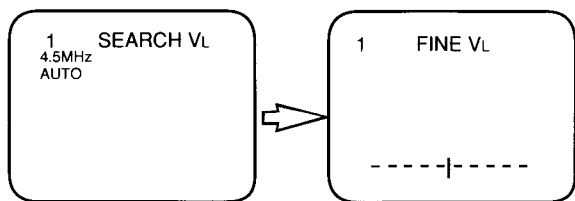

Первое нажатие

Второе нажатие



2. Нажать и держать кнопку Настройка уровня ВВЕРХ "+" или ВНИЗ "-" (Кнопка уровня).

Когда производится вышеописанная операция точной настройки, функция APЧ дезактивируется и на экране слева от номера программы появляется символ "■".

Символ отключения APЧ

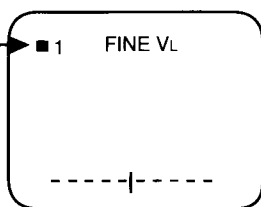

3. Нажать кнопку "PRE." один раз для возврата телевизора в нормальный режим работы.

Как аннулировать операцию точной настройки

Эта процедура используется если Вы желаете переустановить канал в состояние автоматической настройки с активацией функции APЧ.



1. Нажать кнопку "PRE." один раз. Изображение на экране будет как показано ниже:

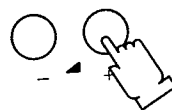
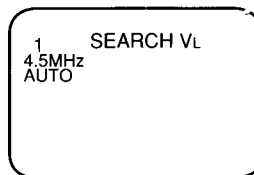

2. Нажать кнопку Настройка Уровня ВВЕРХ "+" или ВНИЗ "-".
3. Нажать кнопку "PRE." дважды.

ОПЕРАЦИЯ ПРОПУСКА НОМЕРА ПРОГРАММЫ

ОПЕРАЦИЯ ПРОПУСКА НОМЕРА ПРОГРАММЫ

Данная функция позволяет пропускать номера программ, на которые не настроены ТВ станции. Данная функция эффективна только при выборе ТВ станции путем нажатия кнопки номера программы ВВЕРХ "▲" или ВНИЗ "▼" на телевизоре или при помощи пульта дистанционного управления..

Как произвести операцию пропуска.



1. Нажать кнопку предварительной установки "PRE." один раз.

Изображение на экране будет, как показано ниже:

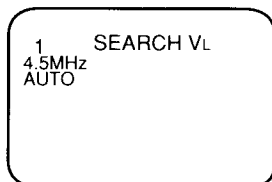

2. Выбрать номер программы, который Вы желаете пропустить.

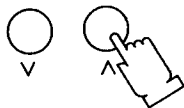

3. Нажать кнопку "SKIP".
Повторить операции 2 и 3 если необходимо пропустить другие каналы.
Изображение на экране изменится, как показано ниже:

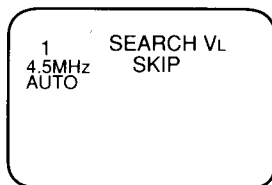

4. Нажать кнопку "PRE." дважды после завершения операции пропуска номера программы.

Как аннулировать операцию пропуска.



1. Нажать кнопку "PRE." один раз.
2. Выбрать номер пропущенной программы, используя кнопки номера программы ВВЕРХ "▲" или ВНИЗ "▼".



3. Нажать кнопку "SKIP".
Повторить операции 2 и 3 если необходимо аннулировать пропуск других каналов.
4. Нажать кнопку "PRE." дважды после того, как операция аннулирования будет завершена.

ОСНОВНЫЕ ОПЕРАЦИИ НА ТЕЛЕВИЗОРЕ

1. Кнопка выбора режима TV/AV.



Нажать кнопку TV/AV для выбора режима TV или AV.
Изображение на экране изменится следующим образом:

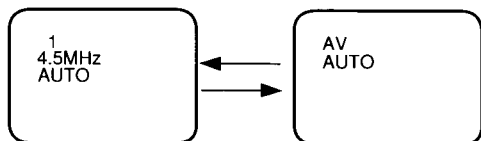

Примечание: Если выбран режим TV, то в верхней левой части экрана появился последний номер канала, а также системы звука и цвета.

2. Кнопки Громкость ВВЕРХ/ВНИЗ.

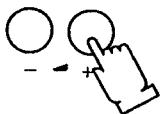

Нажать кнопку Громкость ВВЕРХ “+” или ВНИЗ “-” для установки уровня звука.

Эти кнопки могут также быть использованы для регулировки Уровня ВВЕРХ или ВНИЗ в функциональном режиме.

3. Кнопки Номер Программы ВВЕРХ /ВНИЗ.

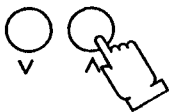

Нажать эти кнопки для выбора восходящего или нисходящего номера программы.

В верхней левой части экрана появятся номер канала, системы звука и цвета.

4. Кнопка Предварительной установки (PRE).



Эта кнопка используется для настройки.

Описание ее использования приведено на стр. 6 – 7.

5. Функциональная кнопка (FUNCTION).



Повторно нажимая эту кнопку, изображение на экране будет изменяться, как показано ниже:



Когда нажата эта кнопка

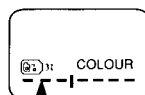

Уровень предварительно установлен на заводе (желтого цвета)

Примечание: Индикатор NTSC-TINT появится на экране только тогда, когда выбраны NTSC 4.43 или NTSC 3.58.

ОСНОВНЫЕ ОПЕРАЦИИ НА ТЕЛЕВИЗОРЕ

6. Кнопка нормализации.



Эта кнопка используется при функциональной установке.

Когда она нажата, все функциональные установки нормализованы или перенастраиваются на уровень заводской настройки.

Последовательность показана ниже:

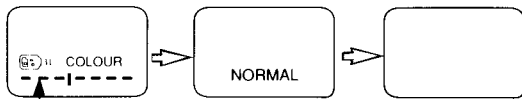

Уровень предварительно установлен на заводе (желтого цвета).

7. Кнопка Пропуска программы (SKIP).



Примечание: Описание операции пропуска программы приведено на стр.8.

8. Кнопки Систем. Операция выбора СИСТЕМЫ.

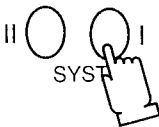

Кнопка Систем автоматически установлена в режиме АВТО. Если нет ясности изображения при получении телевещательного или AV сигнала, то следует нажимать эту кнопку многократно, пока не будет получено оптимальное изображение. При этом изображение на экране изменится так, как показано ниже:

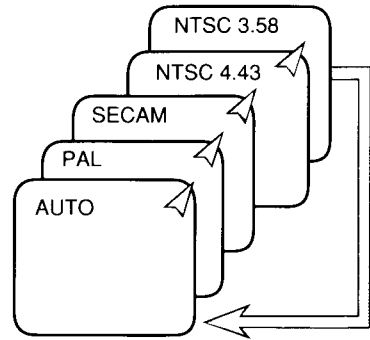

Операция выбора СИСТЕМЫ 2.
(Используется только в режиме ТВ).

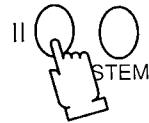

Если звук неясен или нет звука вообще в положении Номера канала, следует многократно нажимать эту кнопку, до получения оптимального звука. Выбранный системный режим для каждого положения Номера канала автоматически запоминается.

Изображение на экране изменится так, как показано ниже:

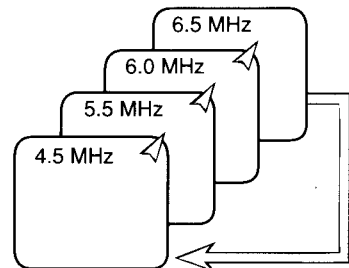

ОПЕРАЦИИ ДИСТАНЦИОННОГО УПРАВЛЕНИЯ

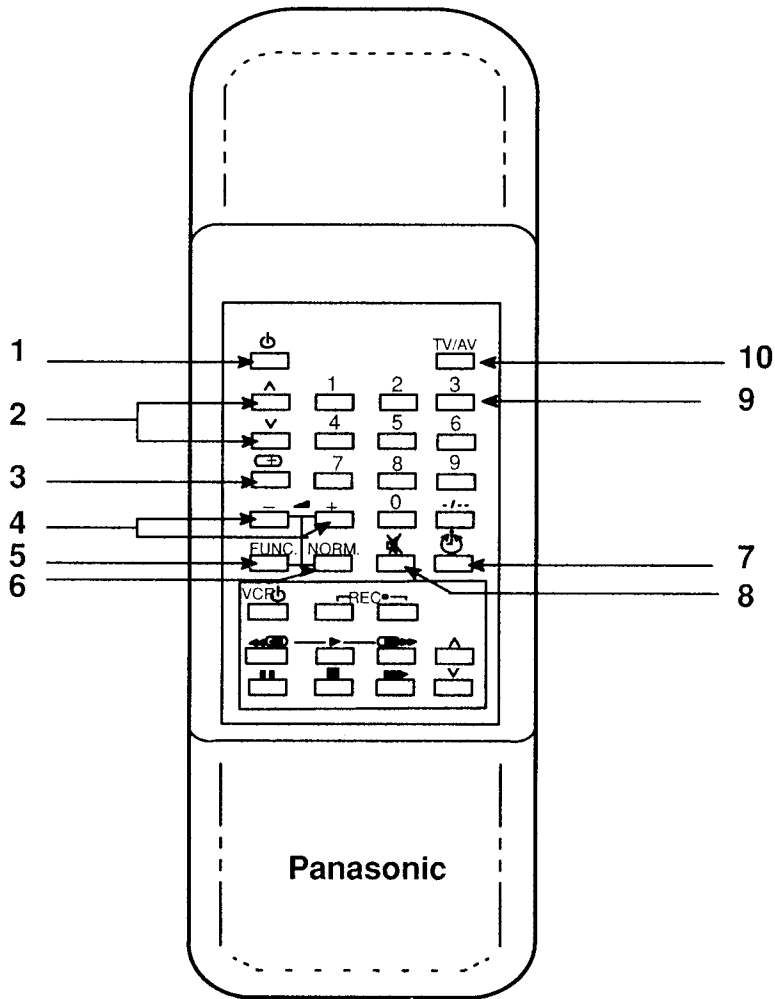

1. Кнопка ПИТАНИЕ (ГОТОВНОСТЬ) [Power (Stand-by) button]

а

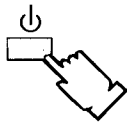

Нажать данную кнопку для выключения телевизора.

б

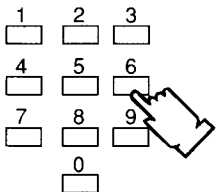

Для повторного включения необходимо выполнить одну из следующих операций:

- Снова нажать кнопку ГОТОВНОСТЬ.
- Выбрать и нажать соответствующую кнопку канала на пульте дистанционного управления.
- Нажать кнопку Номер программы ВВЕРХ или ВНИЗ на телевизоре или на пульте дистанционного управления.

в

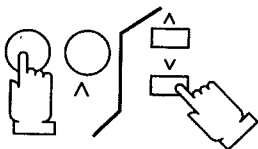

Примечание: Не оставлять ТВ в состоянии готовности на долгое время. Рекомендуется выключить телевизор, если Вы будете отсутствовать долгое время.

ОПЕРАЦИИ ДИСТАНЦИОННОГО УПРАВЛЕНИЯ

2. Кнопки Номер канала ВВЕРХ или ВНИЗ.

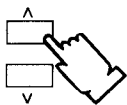

Нажать одну из этих кнопок для выбора восходящего или нисходящего номера канала.

3. Кнопка Повторного вызова.

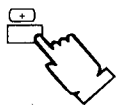

Нажать эту кнопку для активации изображения на экране.

Текущий номер канала, система звука и цвета будут высвечиваться в верхней левой части экрана. Через несколько секунд частота, а также система цвета автоматически исчезнут.

Нажать кнопку повторно для аннулирования текущего канала.

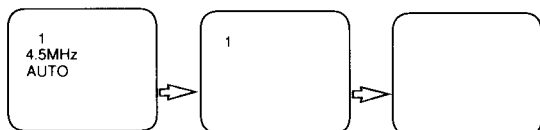

Первое нажатие Через несколько секунд Второе нажатие

Примечание: Когда функция повторного вызова отключена и если нет сигнала АВ, в режиме АВ появляется голубое изображение на экране.

4. Кнопки Громкость ВВЕРХ или ВНИЗ

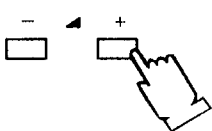

Нажать одну из этих кнопок для регулировки уровня звука.

Эти кнопки также можно использовать для регулировки уровня ВВЕРХ или ВНИЗ в функциональном режиме.

5. Кнопка Функция (FUNCTION).

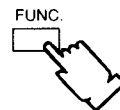

Повторно нажимая эту кнопку, изображение на экране будет изменяться, как показано ниже. Если кнопка Регулировка Уровня ВВЕРХ или ВНИЗ нажата, то уровень выбранной функции может изменяться.



Примечание: Индикатор NTSC-TINT появится на экране только тогда, когда выбран NTSC 4.43 или NTSC 3.58.

6. Кнопка Нормализации.

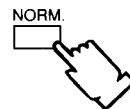

Эта кнопка может быть использована для установки цвета, оттенка (АВТО или только НТСЦ), яркости, контраста и резкости. Когда она нажата, все функциональные установки нормализованы или перенастраиваются на уровень заводской настройки.

При нажатой кнопке.

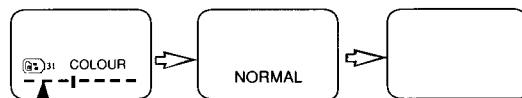

Уровень предварительно установлен на заводе (желтого цвета).

ОПЕРАЦИИ ДИСТАНЦИОННОГО УПРАВЛЕНИЯ

7. Кнопка Выключения Таймера.

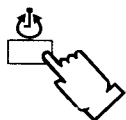

Телевизор может быть предварительно установлен на отключение после определенного промежутка времени.

Нажатие кнопки "Off-Timer" один раз установит ТВ в режим работы на 30 минут. Для установки на 60 минут, нажать кнопку еще раз и т.д. Выбранное время будет высвечиваться в нижней правой части экрана.

Последовательность показана ниже:

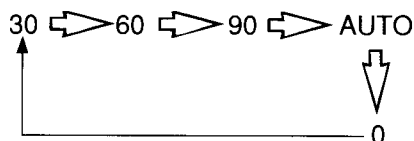

Установка 30-минутной работы.

Для подтверждения оставшегося времени, нажать кнопку повторного вызова "Recall" и оставшееся время появится на экране. За 3 минуты до отключения ТВ, оставшееся время начнет мигать на дисплее.

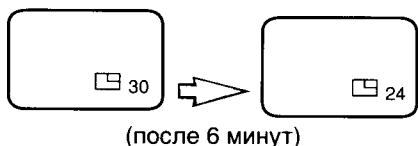

(после 6 минут)

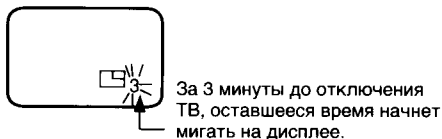

За 3 минуты до отключения ТВ, оставшееся время начнет мигать на дисплее.

Примечание: Установка таймера в режим АВТО.

Если телевизор не выключен и если телестанция заканчивает вещание, то через 5 минут он перейдет в режим готовности. Если телевизор находится в режиме АВ, то режим АВТО не будет функционировать.

Как аннулировать предварительно установленное время.

1. Используя кнопку "Off Timer", установить время предварительной установки в положение "0".
2. Используя кнопку "Power" на пульте дистанционного управления или на телевизоре, выключить телевизор.

8. Кнопка приглушения звука.

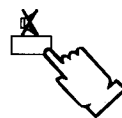

Нажать эту кнопку для приглушения звука.

Нажать кнопку еще раз для восстановления предыдущего уровня звука.

9. Кнопки прямого выбора каналов.

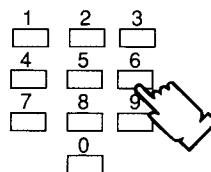

Нажать один раз на цифровой ключ для того, чтобы выбрать номер канала 0-9.

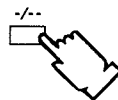

Для выбора номера канала 10-29, нажать эту кнопку (как показано выше), с последующим набором соответствующей цифры.

10. Кнопка выбора режима ТВ /АВ.

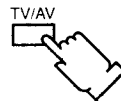

Нажать кнопку ТВ/АВ для перехода с режима ТВ на АВ или наоборот.

ОПЕРАЦИИ ДЛЯ ВИДЕОМАГНИТОФОНА

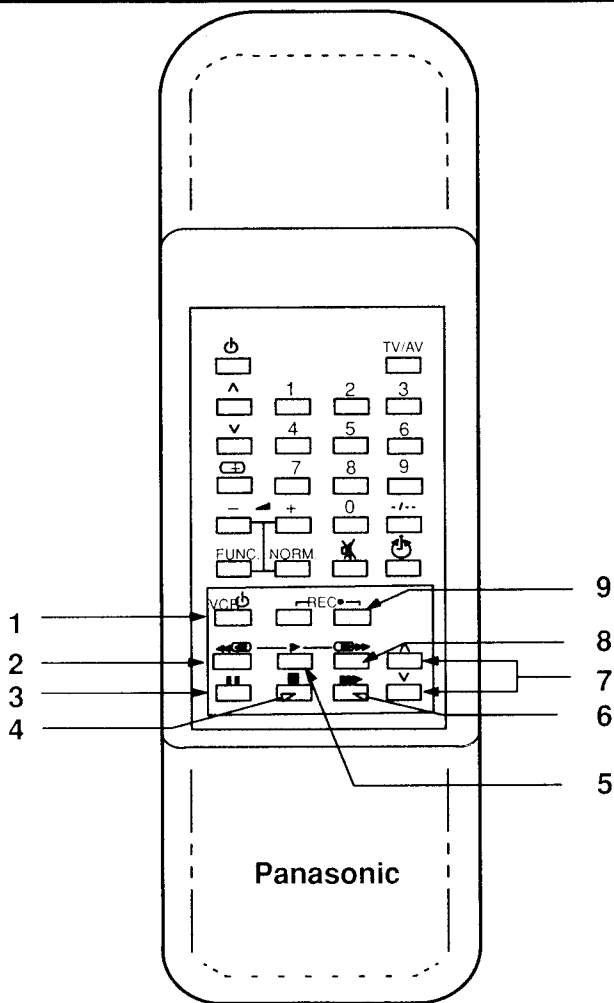

1. Кнопка ПИТАНИЕ (ГОТОВНОСТЬ).

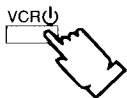

Нажать данную кнопку для включения ВМ в режим "Готовность".
Нажать ее еще раз для включения ВМ.

2. Кнопка ПЕРЕМОТКА НАЗАД/ПРОСМОТР.



Нажать кнопку для перемотки ленты назад. Удерживание данной кнопки в режиме воспроизведения позволит Вам быстро просматривать изображение в обратном направлении.

ОПЕРАЦИИ ДЛЯ ВИДЕОМАГНИТОФОНА

3. Кнопка ПАУЗА /СТОП-КАДР.

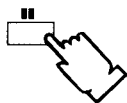

Нажать кнопку для временной остановки ленты в режиме воспроизведения. Появится стоп-кадр

4. Кнопка ОСТАНОВ.

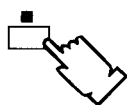

Нажать данную кнопку для остановки ленты.

5. Кнопка ВОСПРОИЗВЕДЕНИЕ.

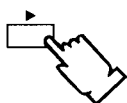

Нажать данную кнопку для воспроизведения ленты.

6. Кнопка ПЕРЕДВИЖЕНИЕ СТОП-КАДРА.

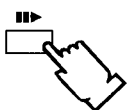

Нажать данную кнопку в режиме останова для продвижения изображения на один кадр при каждом нажатии.

7. Кнопки НОМЕР КАНАЛА ВВЕРХ и ВНИЗ.

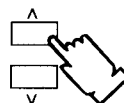

Нажать кнопку Номер канала вверх или вниз для выбора положения программы, которую Вы хотите настроить на ТВ станцию.

8. Кнопка БЫСТРАЯ ПЕРЕМОТКА ВПЕРЕД.

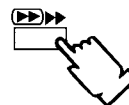

Нажать данную кнопку для быстрой перемотки ленты вперед.

Удерживание данной кнопки в режиме воспроизведения позволит Вам быстро просматривать изображение в прямом направлении.



















9. Кнопка ЗАПИСЬ.

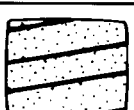

Нажать эту кнопку для записи.

ВЫЯВЛЕНИЕ НЕИСПРАВНОСТЕЙ

Перед тем, как вызвать специалиста по техобслуживанию, определить признаки неисправностей и сделать несколько простых проверок, как показано ниже.

Признаки неисправностей		Проверки
Изображение	Звук	
 Изображение с помехой типа "снег"	 Звук с шумами	Положение антенны, направление или соединение антенны
 Повторное изображение	 Нормальный звук	Положение антенны, направление или соединение антенны
 Радиопомехи	 Звук с шумами	Электробытовое оборудование Автомобили или мотоциклы, Люминесцентные лампы
 Нормальное изображение	 Нет звука	Громкость. (Проверить, находится ли функция приглушения звука на пульте дистанционного управления в активном состоянии.)
 Нет изображения	 Нет звука	Нет изображения Нет звука Штепсель не подключен к розетке переменного тока. Не включен выключатель. Установка контрастности и яркости или громкости (Проверить нажатием кнопки Сеть или Готовность на пульте дистанционного управления
 Нет цвета	 Нормальный звук	Регулировка цвета
 Скремблированное изображение	 Нормальный или слабый звук	Перенастроить каналы
 Цветные "заплатки"	 Нормальный звук	Магнитные шумовые помехи от незаэкранированного приемника, манипулируемого во ВКЛ. состоянии
 Нет цвета Скольжение изображения по полю Строчные линии	 Звук с шумами	Кнопка Система 1 или 2

ТЕХНИЧЕСКАЯ ХАРАКТЕРИСТИКА

Источник питания

Переменный ток 110–240 В, 50 /60 Гц.

Потребляемая мощность

103 Вт,
9.6 Вт (Состояние готовности).

Приемная система

17 Систем		Функция
1. 2. 3. 4. 5. 6.	ПАЛ В,G ПАЛ I ПАЛ D СЕКАМ В,G СЕКАМ D.K. K1 НТСЦ М'	Прием телевещания и Воспроизведение от Видеомагнитофонов
7. 8. 9. 10. 11. 12. 13. 14.	НТСЦ 4.43 /5.5 МГц НТСЦ 4.43 /6.0 МГц НТСЦ 4.43 /6.5 МГц НТСЦ 3.58 /5.5 МГц НТСЦ 3.58/ 6.0 МГц НТСЦ 3.58 /6.5 МГц СЕКАМ I СЕКАМ L	Воспроизведение от специальных Видеомагнитофонов
15. 16. 17.	ПАЛ 60Гц /5.5 МГц ПАЛ 60 Гц /6.0 МГц ПАЛ 60 Гц /6.5 МГц	Воспроизведение от специальных Дисковых проигрывателей

Принимаемые Каналы

Регулярное телевидение	ПОЛОСА ОБЧ VHF 2–12 1–12 1–11 1–12 2–13	ПАЛ / СЕКАМ В,G ПАЛ /СЕКАМ D ПАЛ В (Австралия и Новая Зеландия) НТСЦ М Япония НТСЦ М С.Ш.А
	ПОЛОСА УВЧ UHF 21–69 28–69 13–56 13–62 14–69	ПАЛ В,G I/В,G, K1 ПАЛ G (Австралия) ПАЛ D НТСЦ М Япония НТСЦ М С.Ш.А
	Кабельное телевидение	S1 - S20

ТЕХНИЧЕСКАЯ ХАРАКТЕРИСТИКА

Кинескоп

54 См (21 дюйм), измеренное по диагонали
угол отклонения 90 градусов.

Звуковой выход

3 Вт (Макс)

Сопротивление антенны

75 Ом несимметричный коаксиальный кабель

Видео/Звуковой терминалы

ВХОД АВ	Вход видео	1 Vp-p. 75 Ом
	Вход аудио	Приблиз. 400 мВ
ВЫХОД ТВ	Выход видео	1 Vp-p 75 Ом
	Выход аудио	Приблиз. 400 мВ

Габаритные размеры (Шир. × Гл. × Высот.)

509 × 492 × 469 мм

Масса

21.50 Кг. (Нетто)

Примечание: Конструкция и технические характеристики могут изменяться без предварительного уведомления. Вес и размеры даны приблизительно.

Общая информация.

1. Если телевизор не выключен и прекращено вещание ТВ станций, то телевизор автоматически перейдет в режим готовности через 5 минут, только в режиме Автоотключения. Эта функция не будет срабатывать, когда телевизор находится в режиме АВ.
2. Перед тем как вызвать специалиста по техобслуживанию, обратите внимание на руководство по выявлению неисправностей на стр. 16

Памятка потребителя

Серийный номер данного изделия можно найти на задней крышке ТВ.
Вы можете записать серийный номер данного изделия на отведенном для этого месте внизу.
Сохранить данную инструкцию как постоянную памятку о вашей покупке и средство для опознавания в случае кражи или потери.

Номер Модели **TC-21E1R**

Серийный номер _____

Matsushita Electric Industrial Co., Ltd.

Central P.O. Box 288, Osaka 530-91, Japan