

Panasonic

Инструкция по Эксплуатации

Цветной Телевизор

TC-20S2

TX-20S2T

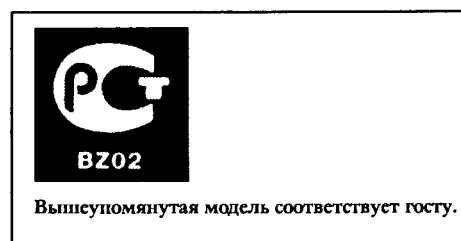

Перед началом эксплуатации аппарата, пожалуйста, ознакомьтесь с настоящей инструкцией.

TQB4G0523 Ⓐ

Уважаемый клиент фирмы Панасоник

Мы рады приветствовать Вас среди клиентов фирмы Панасоник. Наша фирма надеется, что Вы будете получать удовольствие от работы Вашего нового цветного телевизора в течение многих лет.

Указания по технике безопасности

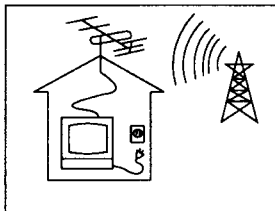

Телевизор может работать от сети переменного тока AC AUTO 110-240 V, 50/60 Гц.

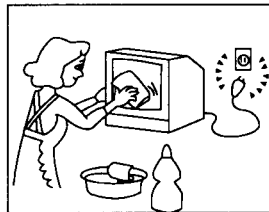

Для поддержания корпуса прибора и кинескопа в хорошем состоянии их достаточно протирать мягкой тряпочкой, смоченной водным раствором моющего средства средней активности. Не применяйте растворы, содержащие бензол, бензин или другие химически активные вещества. В целях безопасности вынимайте сетевую вилку из розетки электросети во время уборки.

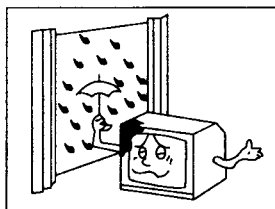

Для предотвращения повреждений аппарата, которые могут вызвать возгорание или поражение электрическим током, не оставляйте его под дождем или в помещениях с повышенной влажностью.

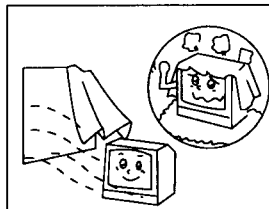

Для нормальной работы электронных элементов телевизора необходима соответствующая вентиляция.

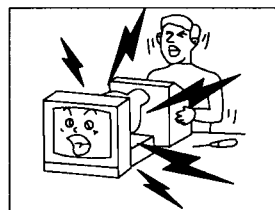

Не снимайте заднюю крышку аппарата - это опасно для жизни.

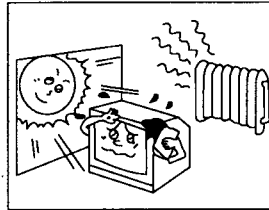

Не устанавливайте телевизор в местах, где на него может попасть прямой солнечный свет или вблизи нагревательных приборов.

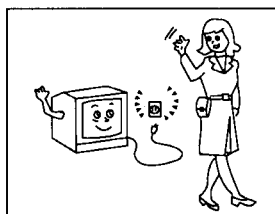

Вынимайте сетевую вилку из розетки электросети при продолжительных перерывах в работе телевизора.

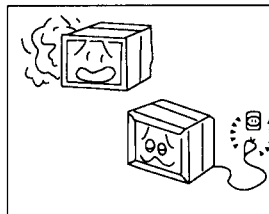

Не пользуйтесь телевизором, если происходят ненормальные действия. Например: дым, странные звуки или запахи - выключите телевизор и отсоедините от сети, если Вы заметите что-то необычное в его работе.

Расположение Управлений

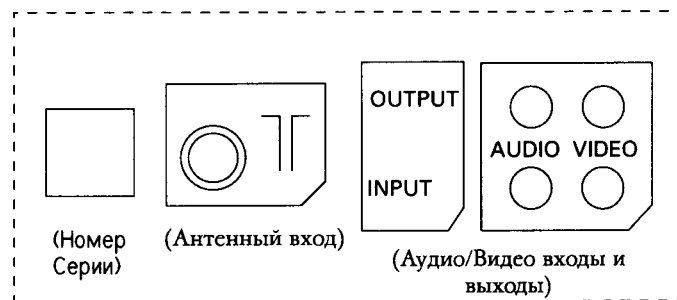
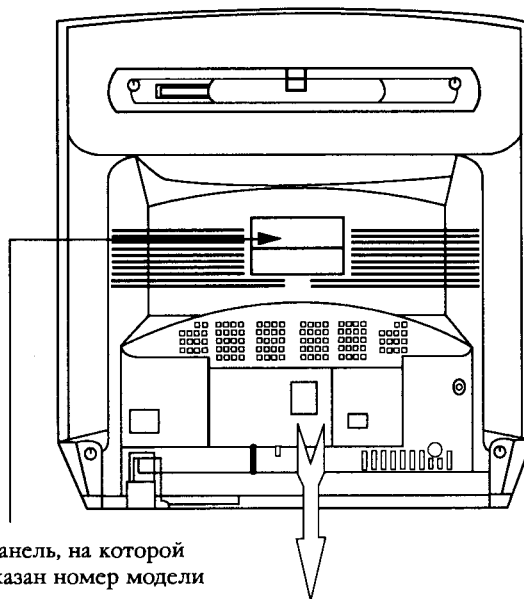
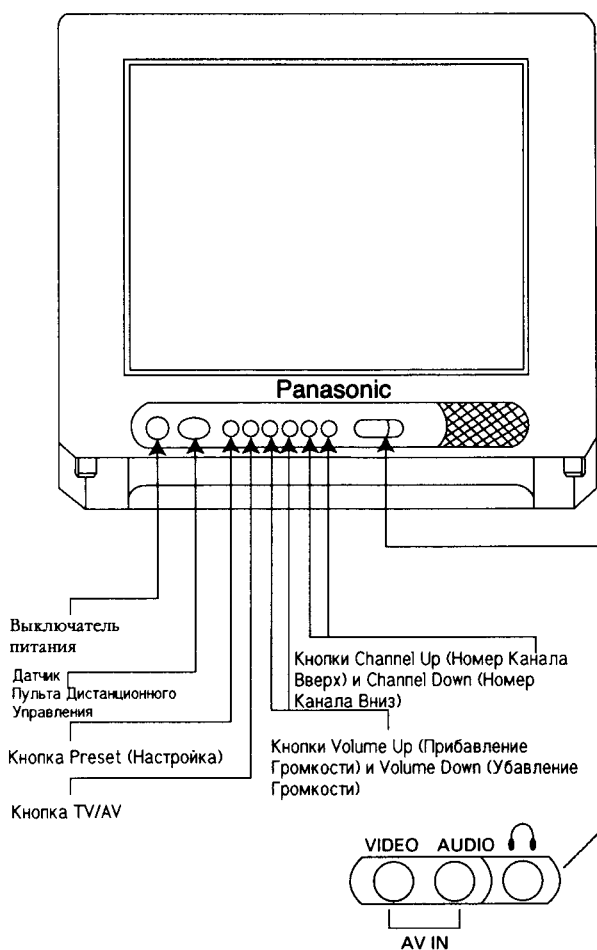

Соединение (наушник)

Вставьте штеккер наушников в гнездо, как показано на рисунке.

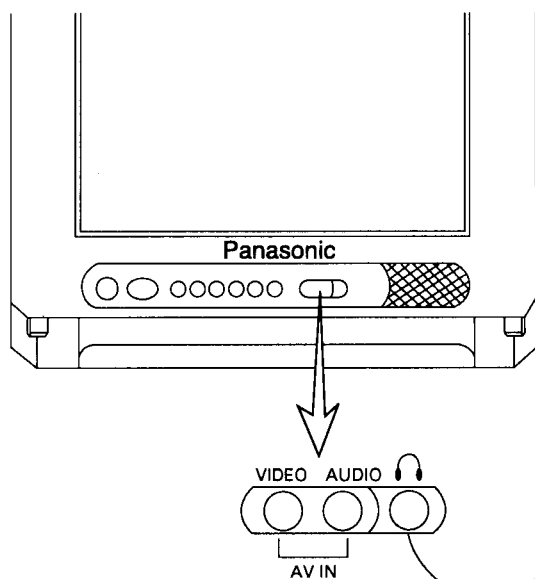

Основные Операции

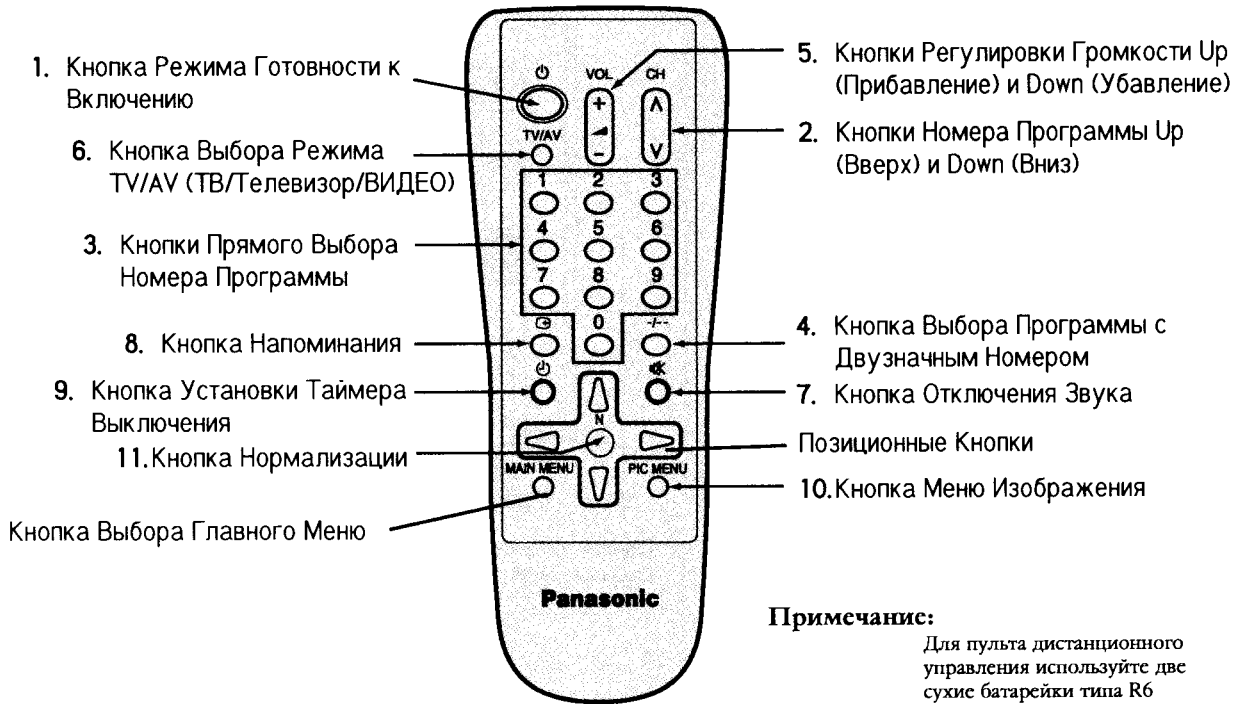

1. Включение и Выключение Напряжения

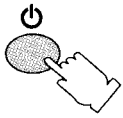

Телевизор должен быть включен в сеть (розетку) и должен быть включен Главный выключатель напряжения. Нажмите эту кнопку, чтобы ВКЛЮЧИТЬ телевизор из режима готовности к включению. Снова нажмите ее, чтобы выключить его.

Замечание:

Когда в состоянии готовности к включению, возможно включить телевизор, нажимая кнопку Прямого Выбора Номера Программы (0-9) или кнопку Программы Вверх и Вниз.

2. Выбор Номера Программы

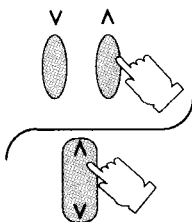

Нажмите Кнопку номера программы Up (Вверх) "▲" или down (вниз) "▼", чтобы выбрать следующий номер программы вверх или вниз.

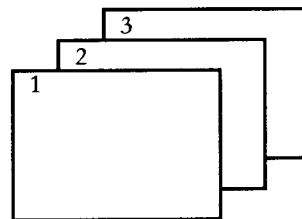

3. Прямой Выбор Номера Программы (0-9)

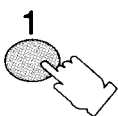

Например. Чтобы выбрать программу номер "1", нажмите кнопку "1".

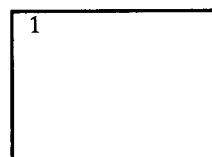

Основные Операции

4.

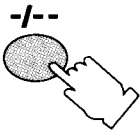

Выбор Двухзначного Номера Программы

Например. Чтобы выбрать Программу Номер "24".

Нажмите кнопку.

Нажмите кнопку.

Нажмите кнопку.

Установка диапазона	0~99
---------------------	------

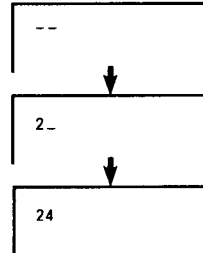

Вы можете выбрать Двухзначный Номер Программы.

5.

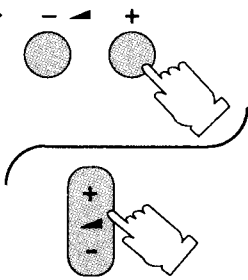

Регулировка Громкости

Нажмите кнопку Volume Up (Прибавление Громкости) или Volume Down (Убавление Громкости), чтобы увеличить или уменьшить уровень громкости звука.

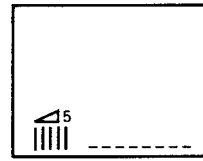

Замечание:

На экране индикатор будет отображать уровень громкости как цифрами, так и графически. Цифровые линии начинаются с "0", когда звук нулевой или отсутствует, и возрастают до 63, что является максимальным пределом звука.

6.

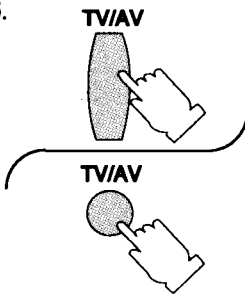

Выбор ТВ (Телевизор)/ВИДЕО

Нажмите кнопку TV/AV (ТВ(Телевизор)/ВИДЕО) для выбора внутреннего Телевизионного или Видео сигнала.

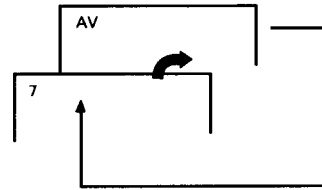

7.

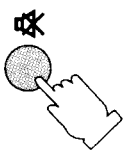

Кнопка Sound Mute (Отключение Звука)

Нажмите эту кнопку для полного отключения звука.

Нажмите эту кнопку еще раз для восстановления прежнего уровня звука и отмены отключения.



Появится символ "Mute" ("Отключение").
(Цвет изменяется на красный)

8.

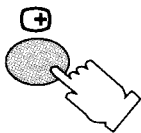

Кнопка Recall (Напоминание)

Нажмите кнопку RECALL (НАПОМИНАНИЕ) для индикации текущего состояния системы. Нажимайте на эту кнопку, пока индикация не исчезнет.

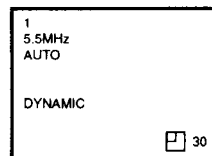

Основные Операции

9. Кнопка Off Timer (Таймер Выключения)



Телевизор может быть запрограммирован на переключение в режим готовности к включению по прошествии определенного периода времени. Нажимая кнопку "Off-Timer" ("Таймер Выключения"), Вы можете выбрать заданное время: 30, 60 или 90 минут.

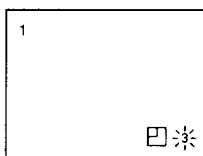
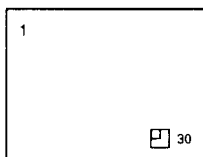
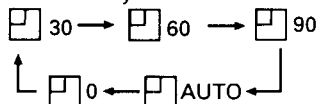

Когда до выключения таймера остается 3 минуты, таймер выключения начинает мигать перед тем, как перейти в состояние режима готовности к включению.

Замечание:

Установка Таймера Выключения на АВТОМАТИЧЕСКИЙ режим.

Если телевизор не выключен, когда телевизионная станция заканчивает вещание, он автоматически перейдет в состояние режима готовности к включению по истечении 5 минут. Этот АВТОМАТИЧЕСКИЙ режим не будет работать, когда телевизор находится в AV (ВИДЕО) режиме.

Как отменить установку Таймера Выключения:

1. Установите заданное время на "0" режим, нажимая кнопку Off-timer (Таймер Выключения).
2. Выключите телевизор.

10. Меню Изображения

PICTURE MENU

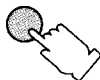

Нажимая кнопку PICTURE MENU (МЕНЮ ИЗОБРАЖЕНИЯ), вы можете последовательно выбрать меню Изображения, как показано ниже.

На экране	Функция
DYNAMIC	Для просмотра в яркой среде. Это меню выбирает более высокий, чем обычно, уровень яркости и контраста.
STANDARD	Для просмотра в обычной среде (вечером). Это меню выбирает обычный уровень яркости и контраста.
SOFT	Для просмотра в темной среде. Это меню выбирает пониженный уровень яркости и контраста.

11. Кнопка Normal (N) (Нормальный)

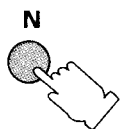

Эта кнопка может быть использована для установки Цвета, Яркости, Контраста, Четкости, Тона и Температуры Цвета.

Когда эта кнопка нажата, все функции установки возвращаются к уровню, запрограммированному на заводе.

Графическая Схема Главного Меню

Когда нажата кнопка "MAIN MENU" ("ГЛАВНОЕ МЕНЮ") на экране главного меню, экран дисплея вернется к состоянию обычного контроля изображения. Когда кнопка "MAIN MENU" ("ГЛАВНОЕ МЕНЮ") нажата на каждом МЕНЮ экрана (Картинка, Звук, Функции, Язык, Предустановка), экран дисплея вернется к экрану Главного Меню.

Нажмите	MAIN MENU				
Выберите					
Символьное Изображение					
Индикация На Экране	КАРТИНКА	ЗВУК	ФУНКЦИИ	LANGUAGE ENGLISH 中文 РУССКИЙ العربية	ПРЕДУСТАНОВКА
Нажмите					
Индикация На Экране (пример)	<p>ДИНАМИЧЕСКИЙ</p> <p>32 ЦВЕТ</p> <p>32 NTSC-РАСТРА</p> <p>32 ЯРКОСТЬ</p> <p>63 КОНТРАСТ</p> <p>32 ЧЕТКОСТЬ</p> <p>СТАНД. ТЕМП. ЦВЕТА</p> <p>32 ЯРКОСТЬ</p> <p>ДИНАМИЧЕСКИЙ</p> <p>32 ЦВЕТ</p> <p>32 NTSC-РАСТРА</p> <p>32 ЯРКОСТЬ</p> <p>63 КОНТРАСТ</p> <p>32 ЧЕТКОСТЬ</p> <p>СТАНД. ТЕМП. ЦВЕТА</p> <p>32 ЯРКОСТЬ</p> <p>ДИНАМИЧЕСКИЙ</p> <p>32 ЦВЕТ</p> <p>32 NTSC-РАСТРА</p> <p>32 ЯРКОСТЬ</p> <p>63 КОНТРАСТ</p> <p>32 ЧЕТКОСТЬ</p> <p>СТАНД. ТЕМП. ЦВЕТА</p> <p>63 КОНТРАСТ</p> <p>ДИНАМИЧЕСКИЙ</p> <p>32 ЦВЕТ</p> <p>32 NTSC-РАСТРА</p> <p>32 ЯРКОСТЬ</p> <p>63 КОНТРАСТ</p> <p>32 ЧЕТКОСТЬ</p> <p>СТАНД. ТЕМП. ЦВЕТА</p> <p>32 ЧЕТКОСТЬ</p> <p>ДИНАМИЧЕСКИЙ</p> <p>32 ЦВЕТ</p> <p>32 NTSC-РАСТРА</p> <p>32 ЯРКОСТЬ</p> <p>63 КОНТРАСТ</p> <p>32 ЧЕТКОСТЬ</p> <p>СТАНД. ТЕМП. ЦВЕТА</p>	63 ТОН	<p>СИН. ЭКРАН ВКЛ.</p> <p>УСТ. ЦВ. КАНАЛА СТАНД.</p> <p>ВКЛ. ЗАЩИТЫ ВЫКЛ.</p> <p>СИН. ЭКРАН ВКЛ.</p> <p>УСТ. ЦВ. КАНАЛА СТАНД.</p> <p>ВКЛ. ЗАЩИТЫ ВЫКЛ.</p> <p>СИН. ЭКРАН ВКЛ.</p> <p>УСТ. ЦВ. КАНАЛА СТАНД.</p> <p>ВКЛ. ЗАЩИТЫ ВЫКЛ.</p>	<p>语言</p> <p>ENGLISH</p> <p>中文</p> <p>РУССКИЙ</p> <p>العربية</p> <p>ЯЗЫК</p> <p>ENGLISH</p> <p>中文</p> <p>РУССКИЙ</p> <p>العربية</p> <p>اللغة</p> <p>ENGLISH</p> <p>中文</p> <p>РУССКИЙ</p> <p>العربية</p>	<p>88</p> <p>A. НАСТР.</p> <p>P. НАСТР.</p> <p>ЗВУК. СИСТЕМА 5.5 MHz</p> <p>ЦВЕТ. СИСТЕМА АВТ.</p> <p>T. НАСТР.</p> <p>ПЕРЕКЛЮЧЕНИЕ ВЫКЛ.</p> <p>88</p> <p>A. НАСТР.</p> <p>P. НАСТР.</p> <p>ЗВУК. СИСТЕМА 5.5 MHz</p> <p>ЦВЕТ. СИСТЕМА АВТ.</p> <p>T. НАСТР.</p> <p>ПЕРЕКЛЮЧЕНИЕ ВЫКЛ.</p> <p>88</p> <p>A. НАСТР.</p> <p>P. НАСТР.</p> <p>ЗВУК. СИСТЕМА 5.5 MHz</p> <p>ЦВЕТ. СИСТЕМА АВТ.</p> <p>T. НАСТР.</p> <p>ПЕРЕКЛЮЧЕНИЕ ВЫКЛ.</p> <p>88</p> <p>A. НАСТР.</p> <p>P. НАСТР.</p> <p>ЗВУК. СИСТЕМА 5.5 MHz</p> <p>ЦВЕТ. СИСТЕМА АВТ.</p> <p>T. НАСТР.</p> <p>ПЕРЕКЛЮЧЕНИЕ ВЫКЛ.</p> <p>88</p> <p>A. НАСТР.</p> <p>P. НАСТР.</p> <p>ЗВУК. СИСТЕМА 5.5 MHz</p> <p>ЦВЕТ. СИСТЕМА АВТ.</p> <p>T. НАСТР.</p> <p>ПЕРЕКЛЮЧЕНИЕ ВЫКЛ.</p>
	<p>Примечание:</p> <p> В режиме Телетекста действуют функции, выделенные темным цветом.</p>				

Процедура Настройки

Автоматическая Настройка

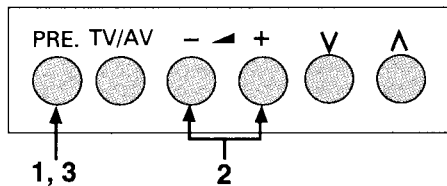

ИЛИ

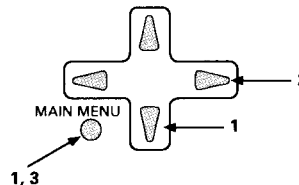

- 1. PRE.** Нажмите кнопку "PRE" (PRESET) (НАСТРОЙКА), устанавливая режим Автоматической настройки.

Состояние Автоматической настройки Номера Канала.

```

1
A. НАСТР.
P. НАСТР.
ЗВУК. СИСТЕМА 5.5 MHz
ЦВЕТ. СИСТЕМА АВТ.
T. НАСТР.
ПЕРЕКЛЮЧЕНИЕ ВЫКЛ
                    
```
- Нажимайте кнопки "MAIN MENU" ("ГЛАВНОЕ МЕНЮ") и "Position" ("Позиционные"), пока функция "AUTO SEARCH" ("АВТО НАСТРОЙКА") не будет выбрана.

Начало Настройки.

```

0
A. НАСТР. VL
-|-----
                    
```

Нажмите Правую Позиционную кнопку.

Лучшее положение настройки запоминается автоматически.

```

0
A. НАСТР.
P. НАСТР.
ЗВУК. СИСТЕМА 5.5 MHz
ЦВЕТ. СИСТЕМА АВТ.
T. НАСТР.
ПЕРЕКЛЮЧЕНИЕ ВЫКЛ
                    
```
- PRE.** Нажмите кнопку "PRE" (PRESET) (НАСТРОЙКА) 6 раз.

Это возвращает аппарат в состояние обычного контроля изображения.

MAIN MENU После того, как все позиции настроены, дважды нажмите кнопку "MAIN MENU" ("ГЛАВНОЕ МЕНЮ").

Полезные Советы

- Если при приеме телевизионного или AV (ВИДЕО) сигнала нельзя добиться чистого изображения с правильными цветами, обратитесь к процессу "Выбора Цветовой Системы" на странице 13.
- После окончания операции Автоматической Настройки нажмите кнопку Channel "Up" (Номер Канала Вверх), чтобы убедиться в настройке каждого Номера Канала. Если некоторые Номера Каналов не использованы, то возможно переключить такие Номера Каналов. Пожалуйста, обратитесь к процессу Переключения Номера Канала на странице 11.
- Многократное нажатие на кнопку "PRE." (PRESET) (НАСТРОЙКА) меняет Меню Настройки следующим образом:

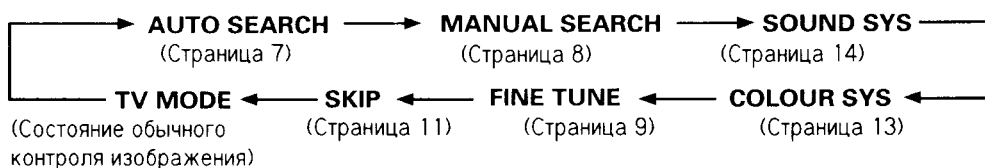

Процедура Настройки

Ручная Настройка

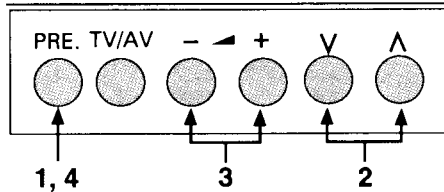

ИЛИ

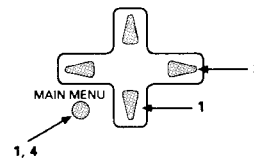

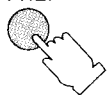
- 1.**  Дважды нажмите кнопку "PRE" (PRESET) (НАСТРОЙКА), устанавливая режим Ручной Настройки.

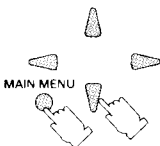
 Нажимайте кнопки "MAIN MENU" ("ГЛАВНОЕ МЕНЮ") и "Position" ("Позиционные"), пока функция "MANUAL SEARCH" ("РУЧНАЯ НАСТРОЙКА") не будет выбрана.

1

A. НАСТР.

P. НАСТР.

ЗВУК. СИСТЕМА 5.5 MHz

ЦВЕТ. СИСТЕМА АВТ.

T. НАСТР.

ПЕРЕКЛЮЧЕНИЕ ВЫКЛ

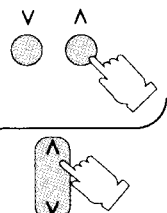
Состояние Ручной настройки Номера Канала.
- 2.**  Нажмите кнопку либо Channel Up (Номер Канала Вверх) либо Down (Вниз).

2

A. НАСТР.

P. НАСТР.

ЗВУК. СИСТЕМА 5.5 MHz

ЦВЕТ. СИСТЕМА АВТ.

T. НАСТР.

ПЕРЕКЛЮЧЕНИЕ ВЫКЛ

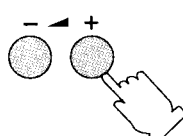
Выберите нужный Номер Канала.
- 3.**  Нажмите кнопку Volume Up (Прибавление Громкости) "+" или Down (Убавление) "-".
Volume (Громкость) "+": Следующий вверх Канал
Volume (Громкость) "-": Следующий вниз Канал

2

P. НАСТР. VL

Начало Настройки.

↓

2

A. НАСТР.

P. НАСТР.

ЗВУК. СИСТЕМА 5.5 MHz

ЦВЕТ. СИСТЕМА АВТ.

T. НАСТР.

ПЕРЕКЛЮЧЕНИЕ ВЫКЛ

Лучшее положение настройки запоминается автоматически.
- 4.**  Нажмите кнопку "PRE" (PRESET) (НАСТРОЙКА) 5 раз.

 Дважды нажмите кнопку "MAIN MENU" ("ГЛАВНОЕ МЕНЮ").

Это возвращает аппарат в состояние обычного контроля изображения.

Полезные Советы

1. Если при приеме телевизионного или AV (ВИДЕО) сигнала нельзя добиться чистого изображения с правильными цветами, обратитесь к процессу "Выбора Цветовой Системы" на странице 13.
2. После окончания операции Ручной Настройки нажмите кнопку Channel "Up" (Номер Канала Вверх), чтобы убедиться в настройке каждого Номера Канала. Если некоторые Номера Каналов не использованы, то возможно переключить такие Номера Каналов. Пожалуйста, обратитесь к процессу Переключения Номера Канала на странице 11.

Процедура Настройки

Тонкая Настройка

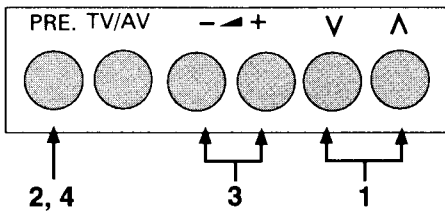

ИЛИ

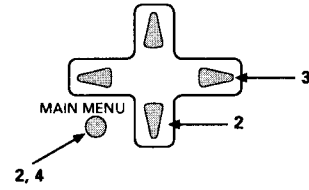

Эта функция не используется при нормальных условиях приема. Однако в районах, где плохой прием или постоянные помехи, небольшая регулировка тонкой настройкой может улучшить качество изображения и звука.

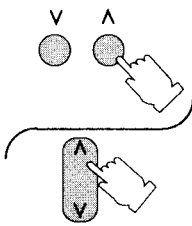
1.  Выберите канал, изображение на котором Вы хотите попытаться улучшить, используя кнопки Channel Up (Номер Канала Вверх) или Down (Вниз).

Выберите нужный Номер Канала.

1

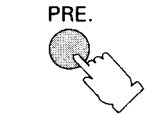
2.  Нажмите кнопку "PRE." (PRESET) (НАСТРОЙКА) 5 раз, устанавливая меню Настройки в "Т. НАСТР.".

Нажимайте кнопки "MAIN MENU" ("ГЛАВНОЕ МЕНЮ") и "Position" ("Позиционные"), пока функция "FINE TUNE" ("ТОНКАЯ НАСТРОЙКА") не будет выбрана.

Состояние Тонкой Настройки.

1
 А. НАСТР.
 Р. НАСТР.
 ЗВУК. СИСТЕМА 5.5 МHz
 ЦВЕТ. СИСТЕМА АВТ.
Т. НАСТР.
 ПЕРЕКЛЮЧЕНИЕ ВЫКЛ

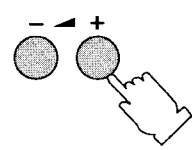
3.  Нажимайте кнопку Volume Up (Прибавление Громкости) "+" или Down (Убавление) "-", пока не будет получено изображение.

Нажимайте Левую Позиционную или Правую кнопку, пока не будет получено изображение.

Начало Тонкой Настройки.

1
 Т. НАСТР. VL
 +-----+

↓

■ 1
 А. НАСТР.
 Р. НАСТР.
 ЗВУК. СИСТЕМА 5.5 МHz
 ЦВЕТ. СИСТЕМА АВТ.
Т. НАСТР.
 ПЕРЕКЛЮЧЕНИЕ ВЫКЛ

Функция AFC (Автоматическая Подстройка Частоты) деактивирована. Слева от Номера Канала появится символ "■".

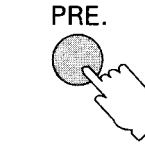
4.  Нажмите кнопку "PRE." (PRESET) (НАСТРОЙКА) 2 раз.

После того, как все позиции настроены, дважды нажмите кнопку "MAIN MENU" ("ГЛАВНОЕ МЕНЮ").

Это возвращает аппарат в состояние обычного контроля изображения.

■ 1

Процедура Настройки

Как отменить Тонкую Настройку

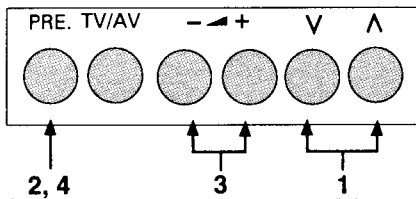

ИЛИ

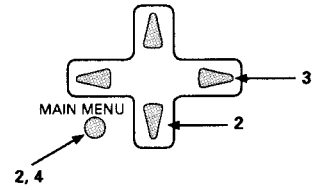

Отмена ранее отрегулированной (вручную) тонкой настройки означает реактивацию Функции AFC (Автоматическая Подстройка Частоты), известной также как AFT (Автоматическая Тонкая Настройка). Реактивация Автоматической Тонкой Настройки означает, что аппарат автоматически настраивает на оптимальное положение настройки для данного Номера Канала.

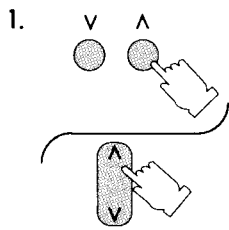

1. Выберите "AFC OFF" Номер Канала, который Вы хотите вернуть к Автоматической Подстройке Частоты (Отмена ручной тонкой настройки).

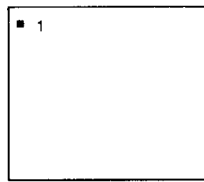

"AFC OFF" Номера Каналов указаны Вам символом "■" слева от Номера Канала.

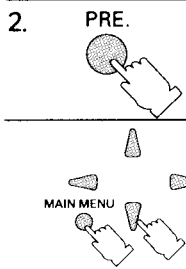

2. Нажмите кнопку "PRE." (PRESET) (НАСТРОЙКА) 2 раза, устанавливая меню Настройки в "Р. НАСТР.".

Нажимайте кнопки "MAIN MENU" ("ГЛАВНОЕ МЕНЮ") и "Position" ("Позиционные"), пока Меню Настройки не перейдет в "Р. НАСТР.".

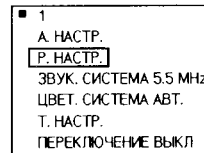

Состояние Ручной Настройки.

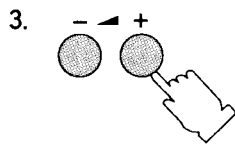

3. Легко нажмите кнопку Volume Up (Прибавление Громкости) "+" или Down (Убавление) "-".

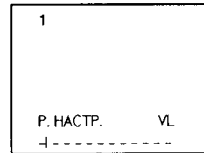

Лучшее положение настройки запоминается автоматически.



Легко нажмите Левую Позиционную или Правую кнопку.

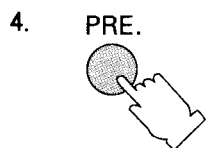
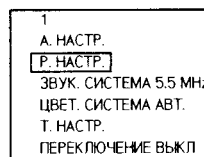

4. Нажмите кнопку "PRE." (PRESET) (НАСТРОЙКА) 5 раз.

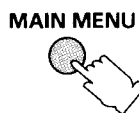

Дважды нажмите кнопку "MAIN MENU" ("ГЛАВНОЕ МЕНЮ").

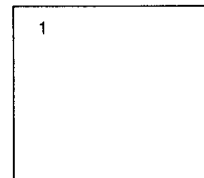

Это возвращает аппарат в состояние обычного контроля изображения.

Процедура Настройки

Переключение Номера Программы

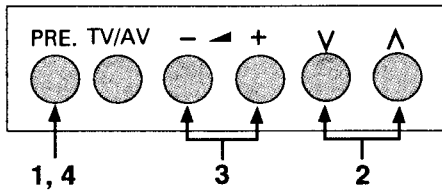

ИЛИ

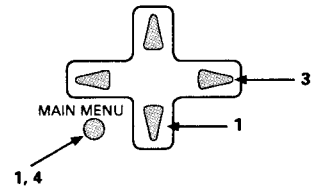

1. PRE.

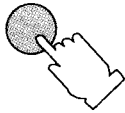

Нажмите кнопку "PRE" (PRESET) (НАСТРОЙКА) 6 раз, устанавливая Меню Настройки в "ПЕРЕКЛЮЧЕНИЕ".

Состояние Переключения Канала.

1
A. НАСТР.
P. НАСТР.
ЗВУК. СИСТЕМА 5.5 MHz
ЦВЕТ. СИСТЕМА АВТ.
T. НАСТР.
ПЕРЕКЛЮЧЕНИЕ ВЫКЛ.

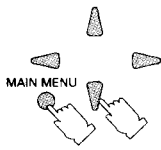

Нажимайте кнопки "MAIN MENU" ("ГЛАВНОЕ МЕНЮ") и "Position" ("Позиционные"), пока функция "SKIP" ("ПЕРЕКЛЮЧЕНИЕ") не будет выбрана.

2.

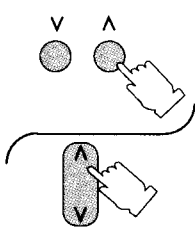

Выберите Номер Программы, который вы хотите переключить, нажимая кнопки Channel Up (Номер Канала Вверх) или Down (Вниз).

2
A. НАСТР.
P. НАСТР.
ЗВУК. СИСТЕМА 5.5 MHz
ЦВЕТ. СИСТЕМА АВТ.
T. НАСТР.
ПЕРЕКЛЮЧЕНИЕ ВЫКЛ.

3.

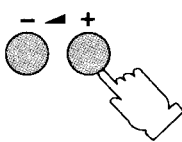

Нажмите кнопку Volume Up (Прибавление Громкости) "+" или Down (Убавление) "-".

Показываемое состояние "OFF" ("ВЫКЛ") меняется на "ON" ("ВКЛ").

2
A. НАСТР.
P. НАСТР.
ЗВУК. СИСТЕМА 5.5 MHz
ЦВЕТ. СИСТЕМА АВТ.
T. НАСТР.
ПЕРЕКЛЮЧЕНИЕ ВКЛ.

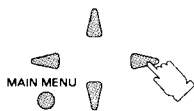

Нажмите Левую Позиционную или Правую кнопку.

4. PRE.

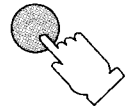

Нажмите кнопку "PRE" (НАСТРОЙКА) один раз.

Это возвращает аппарат в состояние обычного контроля изображения.

MAIN MENU

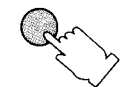

Дважды нажмите кнопку "MAIN MENU" ("ГЛАВНОЕ МЕНЮ").

Процедура Настройки

Как Отменить Функцию Переключения.

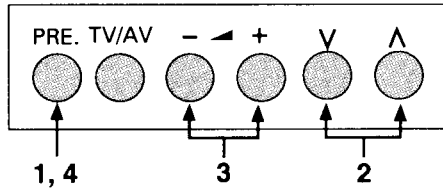

ИЛИ

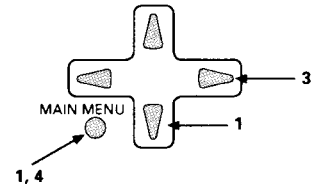

1. **PRE.** Нажмите кнопку "PRE" (PRESET) (НАСТРОЙКА) 6 раз, устанавливая Меню Настройки в "ПЕРЕКЛЮЧЕНИЕ".

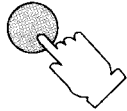

1
А. НАСТР.
Р. НАСТР.
ЗВУК. СИСТЕМА 5.5 MHz
ЦВЕТ. СИСТЕМА АВТ.
Т. НАСТР.
ПЕРЕКЛЮЧЕНИЕ ВЫКЛ

Состояние Переключения Канала.

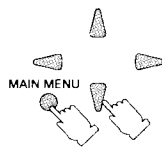

Нажимайте кнопки "MAIN MENU" ("ГЛАВНОЕ МЕНЮ") и "Position" ("Позиционные"), пока Меню Настройки не перейдет в "ПЕРЕКЛЮЧЕНИЕ".

2. Выберите переключаемый Номер Программы, нажимая кнопки Channel Up (Номер Канала Вверх) или Down (Вниз).

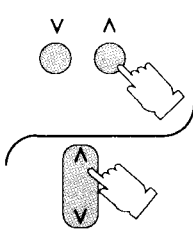

2
А. НАСТР.
Р. НАСТР.
ЗВУК. СИСТЕМА 5.5 MHz
ЦВЕТ. СИСТЕМА АВТ.
Т. НАСТР.
ПЕРЕКЛЮЧЕНИЕ ВКЛ

3. Нажмите кнопку Volume Up (Прибавление Громкости) "+" или Down (Убавление) "-".

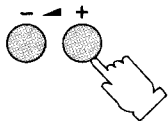

Показываемое состояние "ON" ("ВКЛ.") меняется на "OFF" ("ВЫКЛ").



Нажмите Левую Позиционную или Правую кнопку.

2
А. НАСТР.
Р. НАСТР.
ЗВУК. СИСТЕМА 5.5 MHz
ЦВЕТ. СИСТЕМА АВТ.
Т. НАСТР.
ПЕРЕКЛЮЧЕНИЕ ВЫКЛ

Повторите шаг 2 и 3, если Вы хотите отменить функцию Переключения на любом другом номере программы.

4. **PRE.** После завершения операции Отмены Переключения нажмите один раз кнопку "PRE" (НАСТРОЙКА).



Это возвращает аппарат в состояние обычного контроля изображения.

MAIN MENU

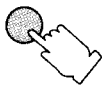

После завершения Операции Отмены Переключения дважды нажмите кнопку "MAIN MENU" ("ГЛАВНОЕ МЕНЮ").

Процедура Настройки

Выбор Цветовой Системы

Используйте эту функцию, если достигается четкое изображение со слабыми цветами при приеме Телевизионного или AV (ВИДЕО) сигнала.

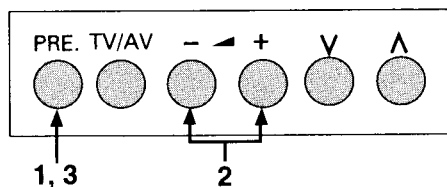

ИЛИ

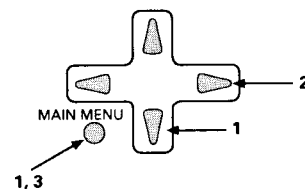

1. Нажмите кнопку "PRE" (PRESET) (НАСТРОЙКА) 4 раза.

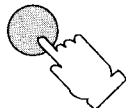

Состояние Цветовой Системы.

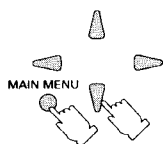

Нажимайте кнопки "MAIN MENU" ("ГЛАВНОЕ МЕНЮ") и "Position" ("Позиционные"), пока функция "COLOUR SYS" ("ЦВЕТОВАЯ СИСТЕМА") не будет выбрана.

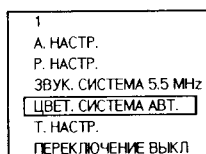

2. Нажимайте кнопку Volume Up (Прибавление Громкости) "+" или Down (Убавление) "-" неоднократно, пока не будет произведено оптимальное изображение.

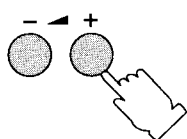

Цветовая система изменится как показано:

AUTO ↔ PAL ↔ SECAM
 ↑ ↓
 NTSC 3.58 ↔ NTSC 4.43

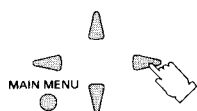
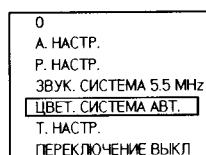

Нажимайте Левую Позиционную или Правую кнопку неоднократно, пока не будет достигнуто оптимальное изображение.

3. Нажмите кнопку "PRE" (PRESET) (НАСТРОЙКА) 3 раза.



Это возвращает аппарат в состояние обычного контроля изображения.

Выбранная Цветовая Система запоминается автоматически.

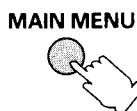

Дважды нажмите кнопку "MAIN MENU" ("ГЛАВНОЕ МЕНЮ").

Процедура Настройки

Выбор Звуковой Системы

Эта функция используется только в режиме ТВ (Телевизор) и неприменима в AV (ВИДЕО) режиме. Когда на канале звук не чистый или звука нет вообще.

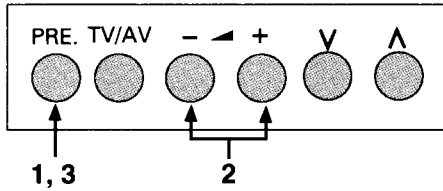

ИЛИ

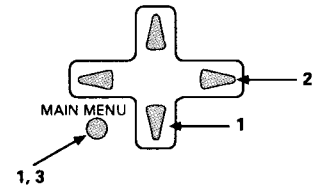

1. **PRE.** Нажмите кнопку "PRE" (PRESET) (НАСТРОЙКА) 3 раза.

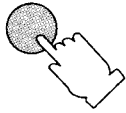

Состояние Звуковой Системы.

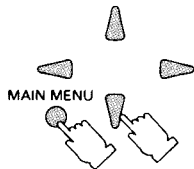
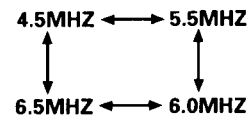
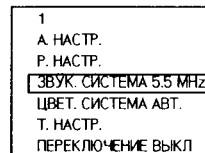

Нажимайте кнопки "MAIN MENU" ("ГЛАВНОЕ МЕНЮ") и "Position" ("Позиционные"), пока функция "SOUND SYS" ("ЗВУКОВАЯ СИСТЕМА") не будет выбрана.

2. Нажмите кнопку Volume Up (Прибавление Громкости) "+" или Down (Убавление) "-" неоднократно, пока не будет достигнут оптимальный звук.

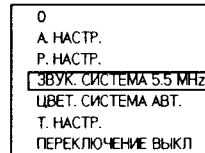
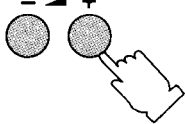

Звуковая система изменится как показано:

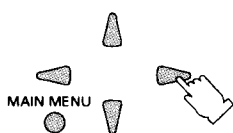

Нажимайте Левую Позиционную или Правую кнопку неоднократно, пока не будет достигнут оптимальный звук.

Замечание:
Это различные звуковые транслируемые системы, применяемые в разных странах.

3. **PRE.** Нажмите кнопку "PRE" (PRESET) (НАСТРОЙКА) 4 раза.

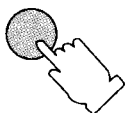

Это возвращает аппарат в состояние обычного контроля изображения.

Выбранная Звуковая Система запоминается автоматически.

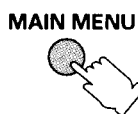

Дважды нажмите кнопку "MAIN MENU" ("ГЛАВНОЕ МЕНЮ").

Действие Усовершенствованного Пульты Дистанционного Управления

Действие Меню Изображения

Метод

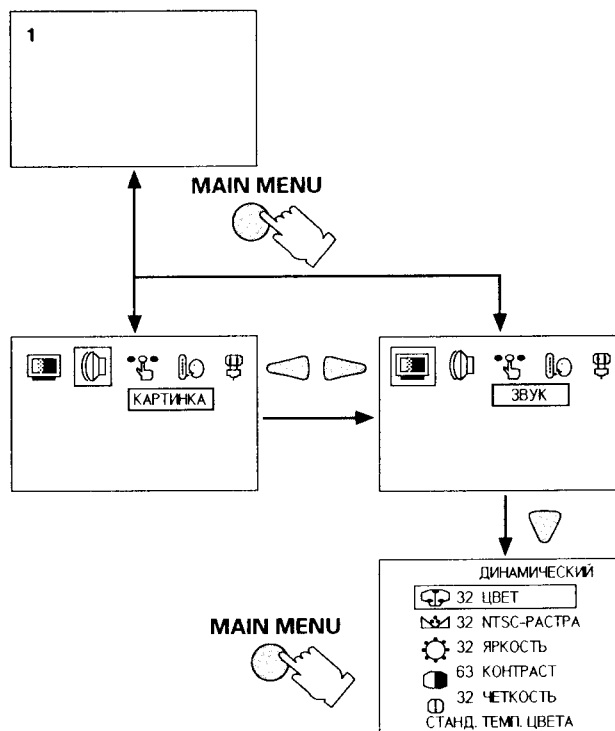

Меню Изображения

Нажмите	Пункт	Эффект	Индикатор
▽ △ Выберите	ЦВЕТ	◀ ▶ Меньше Больше	32 _____ ЦВЕТ
▽ △ Выберите	NTSC-РАСТРА	◀ ▶ Зеленый Красный	32 _____ NTSC-РАСТРА
▽ △ Выберите	ЯРКОСТЬ	◀ ▶ Темнее Ярче	32 _____ ЯРКОСТЬ
▽ △ Выберите	КОНТРАСТ	◀ ▶ Меньше Больше	63 _____ КОНТРАСТ
▽ △ Выберите	ЧЕТКОСТЬ	◀ ▶ Меньше Больше	32 _____ ЧЕТКОСТЬ
▽ △ Выберите	ТЕМП. ЦВЕТА	◀ ▶ СТАНД. ↔ ТЕПЛ.	ТЕМП. ЦВЕТА

Полезный Совет

1. Нажатием кнопки Normal "N" (Нормальный) на Пульты дистанционного управления во время индикации меню Изображения установка выбранной функции вернется к уровню, запрограммированному на заводе.

Действие Усовершенствованного Пульт Дистанционного Управления

Действие Меню ФУНКЦИЙ

Метод

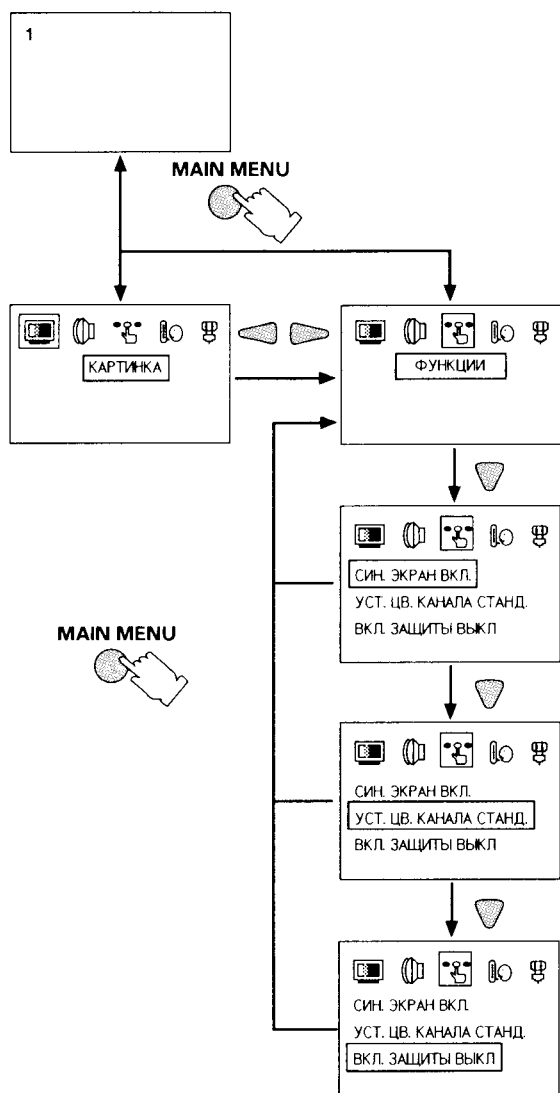

Режим СИНЕГО ЭКРАНА

Когда не принимается сигнал изображения или сигнал слабый, экран возвращается к синему цвету фона, и звук приглушен. Уберите эту функцию, чтобы продолжать смотреть очень слабые сигналы.

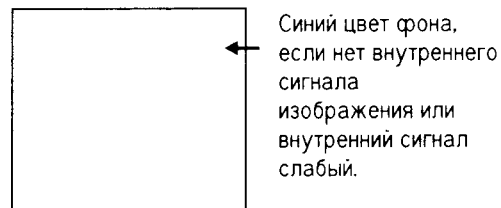

Замечание:

Если Режим СИНЕГО ЭКРАНА устанавливается в то время, когда виден VCR (ВИДЕО) сигнал, выбирая CUE или REWIEW (ОБРАТНЫЙ), можно заставить экран возвратиться к синему цвету фона. Уберите эту функцию для точного кадра.

Режим УСТАНОВКИ ЦВЕТА КАНАЛА.

Разница интенсивности цвета между телевизионными каналами может быть отрегулирована по трем уровням для каждого приема канала следующим образом :

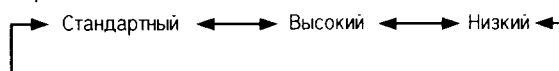

Режим ЗАЩИТЫ ОТ РЕБЕНКА.

Для включения защиты от ребенка на каком-либо канале нажмите левую или правую позиционную кнопку.

- 1) Когда канал "ЗАЩИЩЕН" "LOCK", звук приглушен и экран становится голубого цвета.
- 2) Если какой-либо из каналов "ЗАЩИЩЕН" "CHILD LOCK " от ребенка, то устанавливающая клавиша на любой панели не будет работать. Если нажать устанавливающую клавишу (Панель), то появится сообщение "CHILD LOCK ON" ("Защита От Ребенка ВКЛ.").
- 3) Главный выключатель ON на защищенном от ребенка канале покажет на экране "CHILD LOCK ON" ("ЗАЩИТА ОТ РЕБЕНКА ВКЛ.") для того, чтобы напомнить пользователю, что Защита От Ребенка ВКЛ. и канал защищен от ребенка.
- 4) Каждый канал имеет свою собственную память для каналов, защищенных от ребенка.

Действие Усовершенствованного Пульты Дистанционного Управления

Действие Меню Языка

Метод

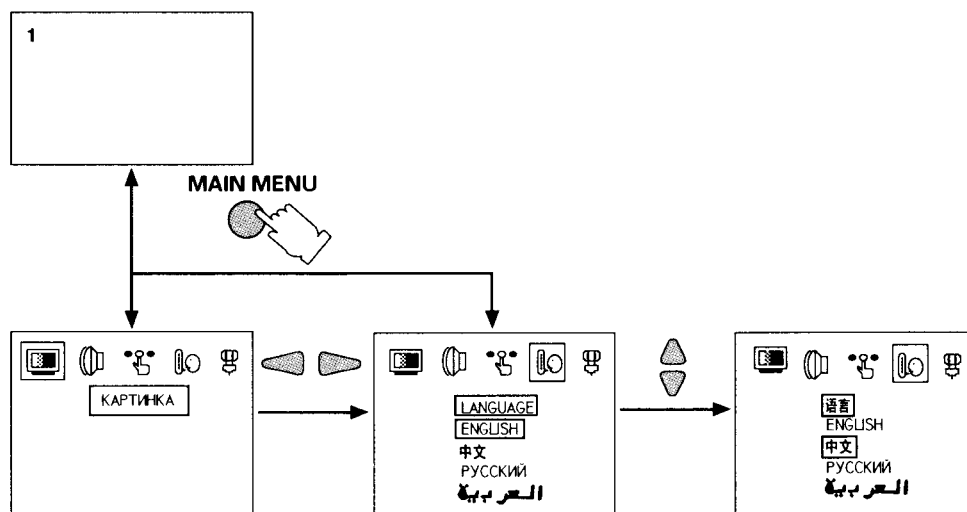

Нажмите Позиционную кнопку Up (Вверх) или Down (Вниз) для того, чтобы выбрать нужный язык.

Действие Усовершенствованного Пульты Дистанционного Управления

Действие Меню Звук

Метод

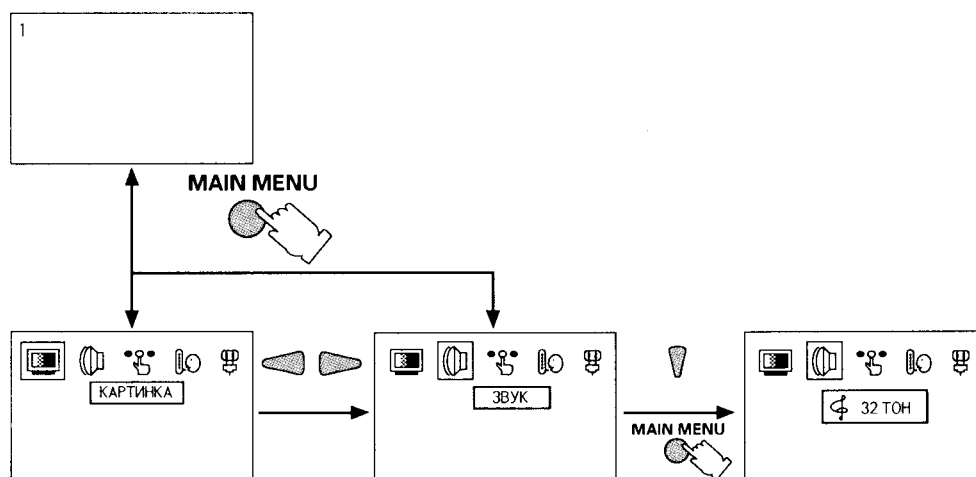

Меню Звук

Нажмите	Пункт	Эффект	Индикатор
Выберите	ЗВУК	Меньше Больше	🎵 22 _____ ТОН

Операции с Усовершенствованным Пульт Дистанционного Управления

Фастест

- Функция Телетекст может различаться в зависимости от телекомпании и доступна только если телетекст транслируется на выбранном канале.
- При работе в режиме Телетекст уровень громкости может быть настроен по желанию слушающего.

Что Такое Фастест

При работе в режиме Фастест четыре предмета разных цветов находятся в самом низу экрана. Для получения большей информации об одном из этих предметов нажмите кнопку соответствующего цвета. Эта функция предоставляет быстрый доступ к информации на интересующую Вас тему.

В Чем Преимущества

- Выбор страниц одним нажатием на цветную кнопку.
- Удобно для использования последовательно выбранных тем.
- Сокращение времени ожидания.
- Графа классификации страниц внизу экрана, благодаря которой Вы всегда знаете, нажатие на какую кнопку обеспечит Вам доступ к нужной информации.

Управление Телетекстом

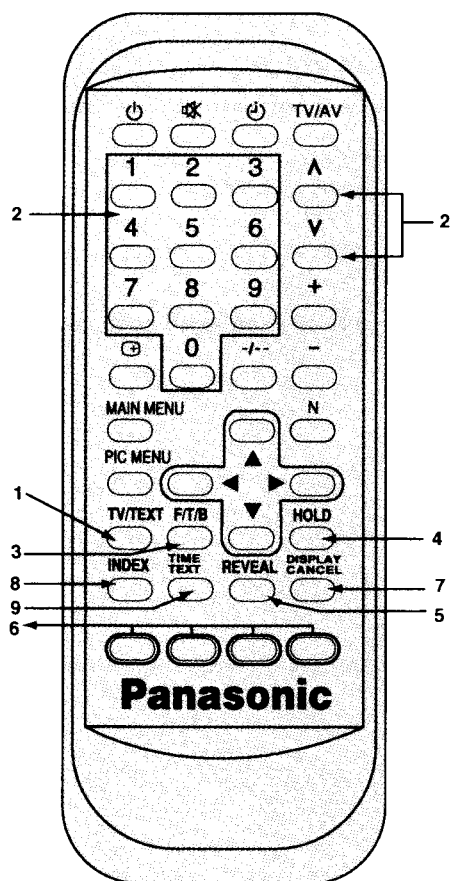

- TV/TEXT**

Режим ТВ/Телетекст
Нажав кнопку TV/TEXT для того, чтобы изменить режим ТВ/ТЕКСТ как это показано ниже.
- Выбор Страницы**
Страницы можно выбирать двумя способами:
а) Нажмите кнопки Вверх/Вниз для увеличения или уменьшения на единицу номера страницы.
б) Вводом номера страницы, посредством кнопок 0 - 9 на пульте дистанционного управления.
- F/T/B**

Полная/Верх/Низ
Нажмите для разворачивания верха страницы. Нажмите еще раз для разворачивания низа страницы. Нажмите еще раз для возврата к нормальному (полному) размеру.
- HOLD**

Остановка
Нажмите для остановки текущей страницы. Нажмите еще раз для отмены остановки.
- REVEAL**

Вывод на экран
Нажмите для вывода на экран скрытых слов. Например- ответы к кроссворду. Нажмите еще раз для того, чтобы убрать их снова.
- Цветные кнопки**
В режиме Фастест они соответствуют разному окрашенным предметам.
- DISPLAY CANCEL**

Кнопка отмены режима показа текста
Для возврата в режим ТВ нажмите кнопку Display Cancel (кнопка отмены режима Телетекста). Когда вспомогательная страница готова для просмотра, в верхнем левом углу экрана возникает надпись Text.

Управление Телетекстом

8 INDEX



Индекс

Нажмите кнопку INDEX для возврата к странице главного индекса.

9 TIME TEXT

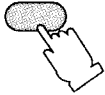

Time Text (Кнопка поиска вспомогательной страницы)

Сначала обязательно укажите основную страницу. Когда вы нажмете кнопку "TIME TEXT", изображение на экране изменится следующим образом:

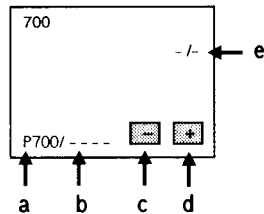

a - номер основной страницы

b - номер вспомогательной страницы

c - переход к предыдущей вспомогательной странице

d - переход к следующей вспомогательной странице

e - номер текущей вспомогательной страницы и общее количество вспомогательных страниц

Если основная страница имеет вспомогательные страницы, то выбрать нужную вспомогательную страницу можно одним из следующих способов:

1. Нажать кнопку "Вверх" (Up) для перехода к следующей странице (кнопка зеленого цвета)
2. Нажать кнопку "Вниз" (Down) для перехода к предыдущей странице (кнопка красного цвета)
3. Набрать номер страницы цифрами, либо
4. С помощью кнопок выбора телевизионного канала

Пример перехода от вспомогательной страницы 2 к вспомогательной странице 3.

Пример перехода от вспомогательной страницы 2 к вспомогательной странице 3 с помощью цифрового ввода.

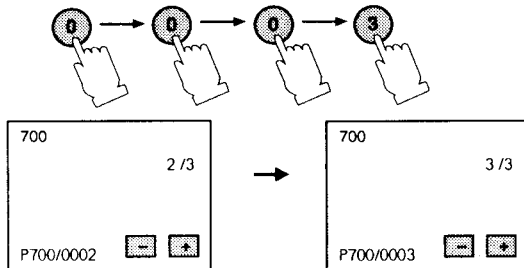

Пример перехода от вспомогательной страницы 2 к вспомогательной странице 3 с помощью кнопки "Вниз" (Down) (красная кнопка).

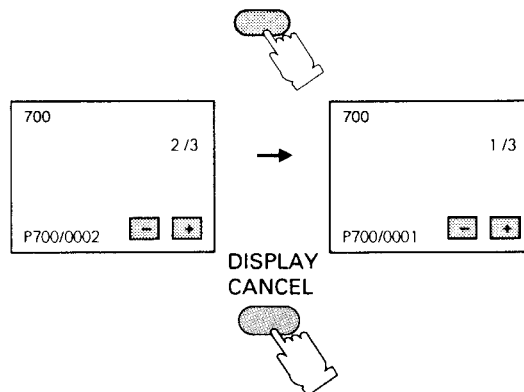

Для просмотра обычной TV программы, нажмите кнопку DISPLAY CANCEL (отмена режима показа текста).

Подключение антенны

Для получения наилучшего качества изображения и звука подключите соединитель (300-омный ленточный кабель или 75-омный коаксиальный кабель) к антенному гнезду на задней панели телевизора.

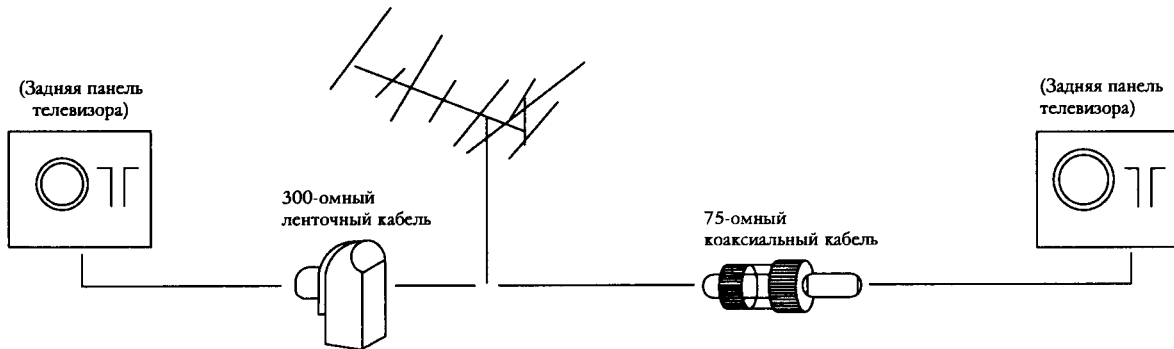

Подсоединение (Аудиовход и Видеовход)

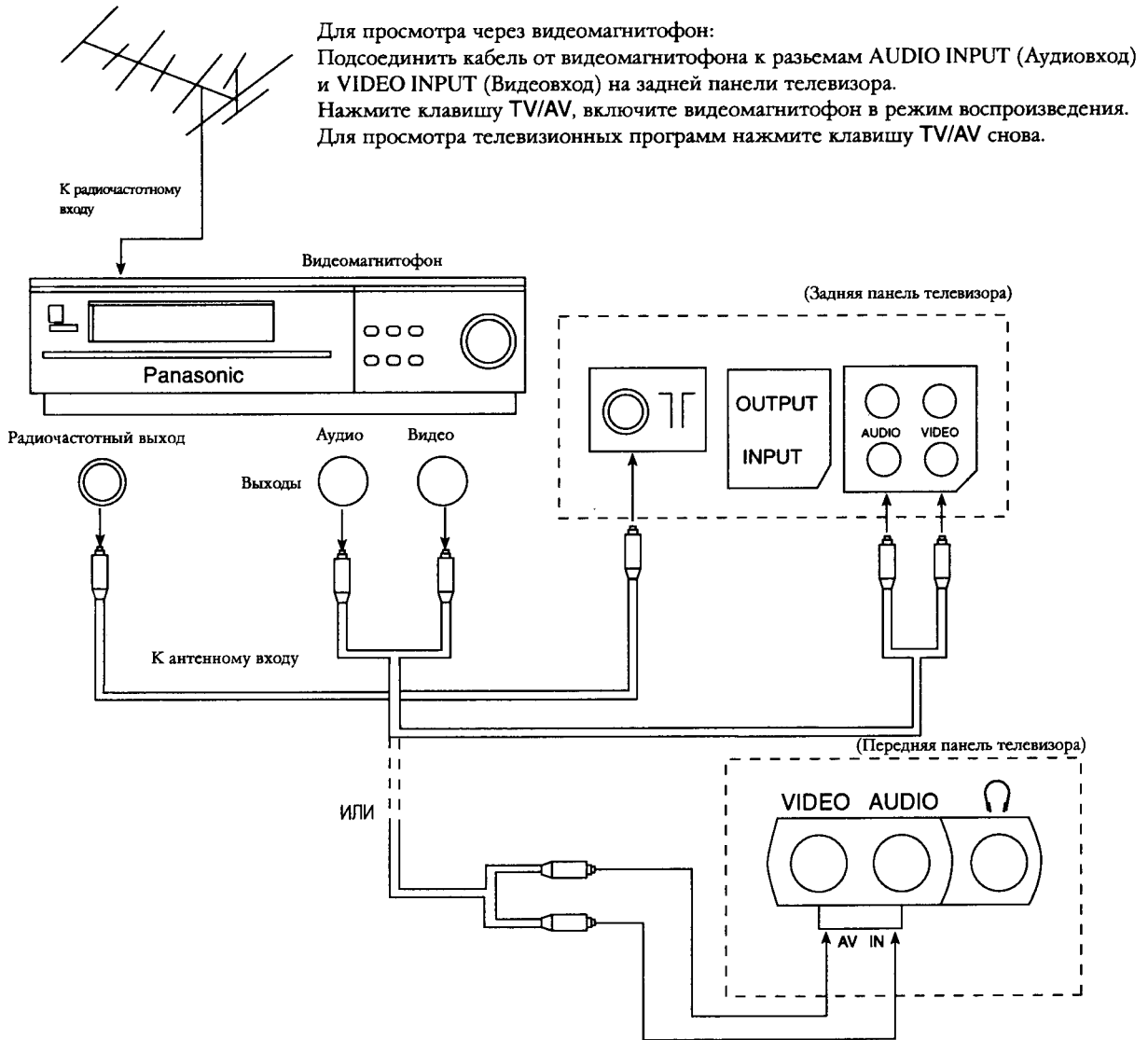

Запись





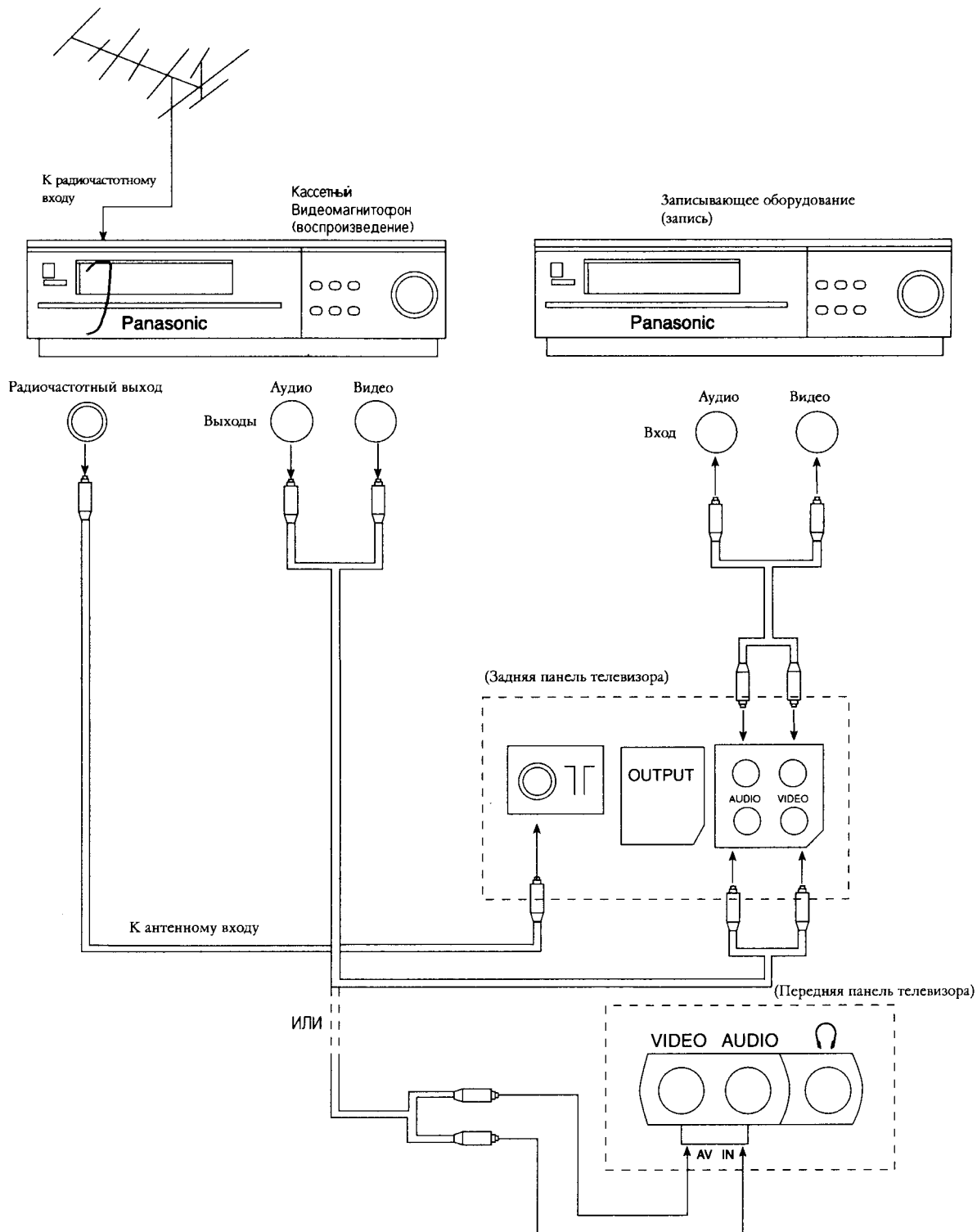















Соблюдайте схему подсоединения, изображенную ниже, в тех случаях, когда Вы хотите переписать какую-либо программу с другого кассетного магнитофона.

Можно также использовать вход аудио- и видеосигналов на задней панели телевизора.



Устранение неисправностей

Прежде чем обратиться в службу ремонта, определите внешние признаки неисправности и проверьте, не совпадают ли они с приведенными ниже.

Изображение	Звук	Проверка			
 Помехи типа снег	 Звук зашумлен	Расположение Антенны, направление Контакт	 Изображение отсутствует	 Звук отсутствует	Телевизор не подключен к сети Телевизор не включен Контраст и Яркость/ Установка Громкости (Проверьте, нажав кнопку Выключателя Питания или кнопку Режим Готовности к Включению на Пульте Дистанционного Управления.)
 Двухконтурное изображение	 Звук нормальный	Расположение Антенны, направление Контакт	 Искажено	 Слабый звук	Настройте каналы заново
 Помехи	 Звук зашумлен	Электроприборы, автомобили, мотоциклы, лампы дневного света Громкость	 Цветные пятна	 Звук нормальный	Электромагнитные помехи от несранированного оборудования. Телевизор перемещается включенным.
 Нормальное изображение	 Звук отсутствует	(Проверьте, не включена ли с Пульты ФУНКЦИЯ Дистанционного Управления функция отключения звука.)	 Черно-белое изображение	 Звук зашумлен	Системная Кнопка
 Черно-белое изображение	 Звук нормальный	Управление Цветом	 Нестабильное изображение	 На изображении цветной ореол	

Технические характеристики

Источник Питания: Переменный ток 110 - 240 V, 50 / 60 Гц
 Потребление Электроэнергии: 85 Вт
 Система Настройки: Синтезатор напряжения
 Автоматическая настройка
 100 позиций
 Кинескоп: 48 см по диагонали, изгиб 90° градусов
 Выходная Мощность Аудио: 3 Вт
 Принимаемые Системы: 17 СИСТЕМЫ

Передатчик Пульты Дистанционного
 Управления: EUR 501380 (TC-20S2)
 EUR 644666 (TX-20S2T)

Батарейка: R6 (AA) x 2
 Размеры (шир x глуб x выс): 518 x 477,7 x 477 мм
 Вес (нетто): 18,1 кг

Принимаемые Каналы:

	СИСТЕМЫ	ФУНКЦИЯ
1.	PAL B,G	Прием транслируемых передач и воспроизведение записи с видеокассеты видеоманитрона.
2.	PAL I	
3.	PAL D	
4.	SECAM B, G	
5.	SECAM D, K, K1	
6.	NTSC M	
7.	NTSC 4,43 / 5,5 Мгц	Воспроизведение только со специального видеоманитрона.
8.	NTSC 4,43 / 6,0 Мгц	
9.	NTSC 4,43 / 6,5 Мгц	
10.	NTSC 3,58 / 5,5 Мгц	
11.	NTSC 3,58 / 6,0 Мгц	
12.	NTSC 3,58 / 6,5 Мгц	
13.	SECAM I	
14.	SECAM L	
15.	PAL 60 Гц / 5,5 Мгц	Воспроизведение только со специального проигрывателя дисков и видеоманитрона.
16.	PAL 60 Гц / 6,0 Мгц	
17.	PAL 60 Гц / 6,5 Мгц	

Диапазон VHF	
2 - 12	PAL/SECAM B, G
1 - 12	PAL/SECAM D
1 - 11	PAL B (Австралия / Новая Зеландия)
1 - 12	NTSC M (Япония)
2 - 13	NTSC M (США)
Диапазон UHF	
21 - 69	PAL B,G,I / SECAM B,G,K1
28 - 69	PAL G (Австралия)
13 - 57	PAL D
13 - 62	NTSC M (Япония)
14 - 69	NTSC M (США)
CATV (кабельное телевидение)	
S1-S41	(ГИПЕР)

Примечание:

Конструкция и характеристики могут быть изменены без предварительного уведомления.

“Установленный производителем в порядке п. 2 ст. 5 Федерального Закона РФ “О защите прав потребителей” срок службы для данного изделия равен 7 годам с даты производства при условии, что изделие используется в строгом соответствии с настоящей инструкцией по эксплуатации и применимыми техническими стандартами.”

Предосторожности

- Не оставляйте без присмотра.
- Убедитесь, что изделие надлежащим образом и надежно подключено к источнику электропитания. Это, а также использование стабилизатора для стран с неустойчивым электроснабжением снижает риск возникновения пожара вследствие колебания напряжения в сети.
- Пользуйтесь услугами только квалифицированных и уполномоченных сервисных мастерских.
- Ремонт у неуполномоченных лиц запрещен.

Чистка

- В разумные сроки производите чистку в уполномоченном сервисном центре.

Matsushita Electric Industrial Co., Ltd

Central P.O. Box 288, Osaka 530-91, Japan.

Произведено в Малайзии