

Panasonic

Цветной телевизор
TC-14X1



Вышеупомянутая модель соответствует госту.

Перед началом эксплуатации аппарата, пожалуйста, ознакомьтесь с настоящей инструкцией.

TQB4G0366

Уважаемый клиент фирмы Панасоник

Мы рады приветствовать Вас среди клиентов фирмы Панасоник. Наша фирма надеется, что Вы будете получать удовольствие от работы Вашего нового цветного телевизора в течение многих лет.

Указания по технике безопасности

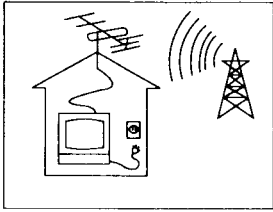

Телевизор может работать от сети переменного тока AC 110-240 V, 50/60 Гц.

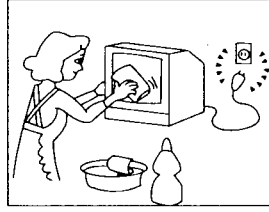

Для поддержания корпуса прибора и кинескопа в хорошем состоянии их достаточно протирать мягкой тряпочкой, смоченной водным раствором моющего средства средней активности. Не применяйте растворы, содержащие бензол, бензин или другие химически активные вещества. В целях безопасности вынимайте сетевую вилку из розетки электросети во время уборки.

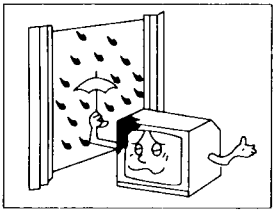

Для предотвращения повреждения аппарата, которые могут вызвать возгорание или поражение электрическим током, не оставляйте его под дождем или в помещениях с повышенной влажностью.

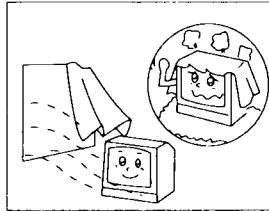

Для нормальной работы электронных элементов телевизора необходима соответствующая вентиляция.

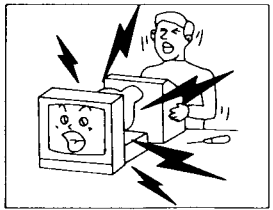

Не снимайте заднюю крышку аппарата - это опасно для жизни.

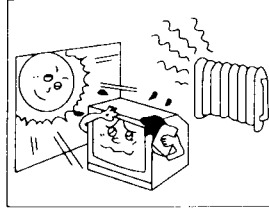

Не устанавливайте телевизор в местах, где на него может попасть прямой солнечный свет или вблизи нагревательных приборов.

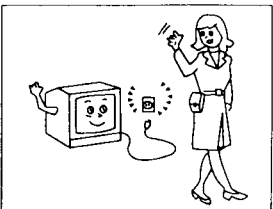

Вынимайте сетевую вилку из розетки электросети при продолжительных перерывах в работе телевизора.

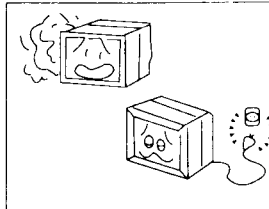

Не пользуйтесь телевизором, если при его работе Вы заметите что-либо необычное. При появлении посторонних запахов, звуков или других ненормальных эффектов выключите телевизор и отключите его от сети.

Расположение органов управления

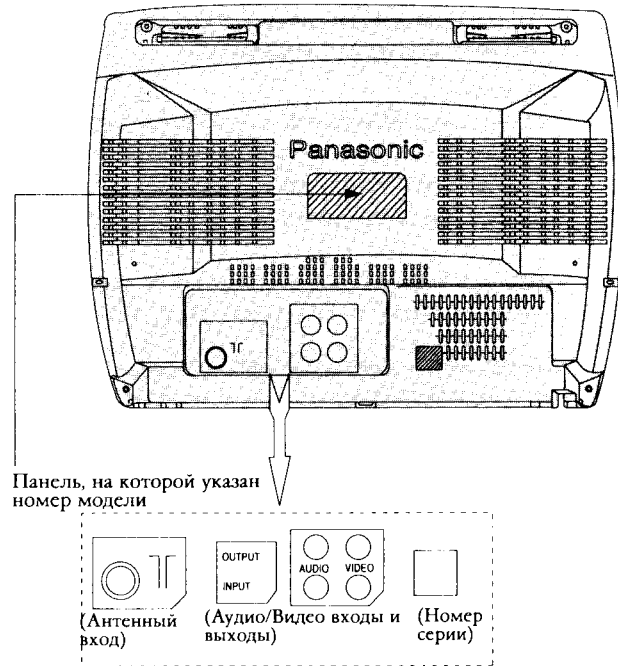
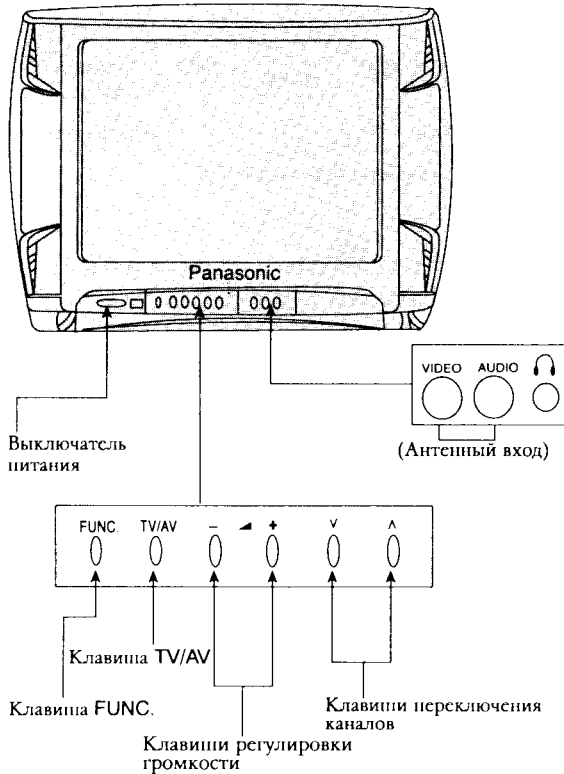

Расположение органов управления

Вставьте штеккер наушников в гнездо, как показано на рисунке.

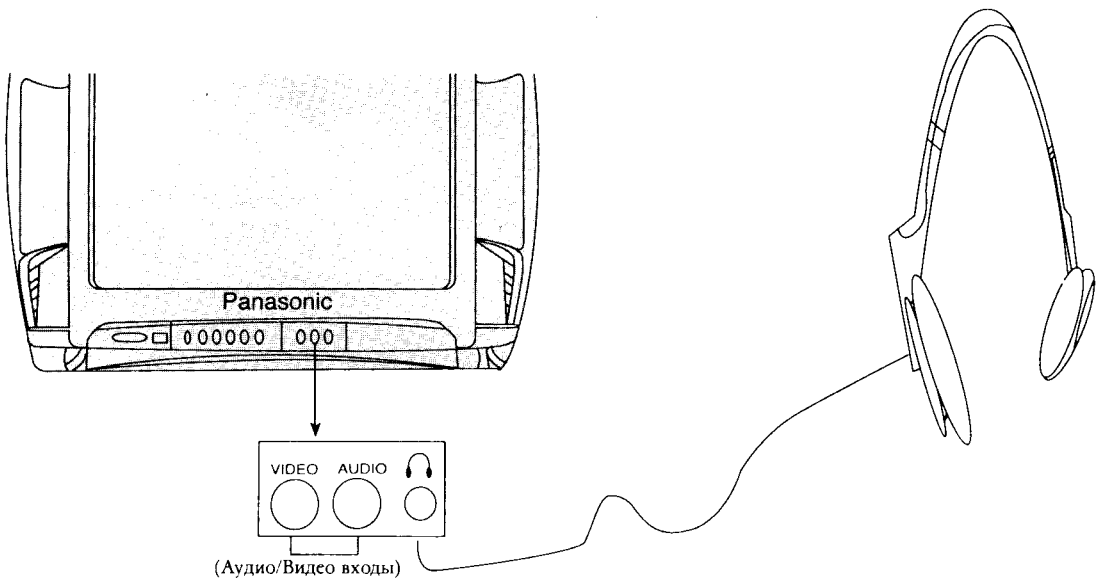

Основные органы управления

1. Выключатель питания

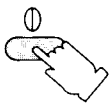

Нажмите для включения телевизора. Для выключения нажмите выключатель повторно.

2. Клавиша выбора функций (FUNC.)



Нажмите эту клавишу для просмотра функций, приведенных ниже:

Аудио/Видео режим. Телсвизионный режим.

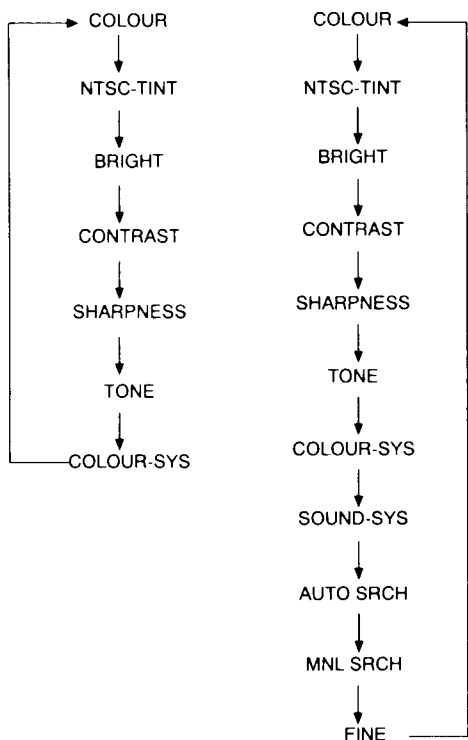

При просмотре вышеуказанных функций Вы можете регулировать ЦВЕТОВУЮ НАСЫЩЕННОСТЬ, NTSC-ЦВЕТОВОЙ ТОН, ЯРКОСТЬ, КОНТРАСТНОСТЬ, ЧЕТКОСТЬ и ТОНАЛЬНОСТЬ с помощью клавиши увеличения "+" или уменьшения "-" громкости.

Примечание:

функция NTSC-ЦВЕТОВОЙ ТОН появляется, если установлена система цветности NTSC 4.43 или NTSC 3.58.

Для пользования функциями АВТОПОИСКА, РУЧНОГО ПОИСКА и ТОЧНОЙ ПОДСТРОЙКИ, пожалуйста, обратитесь к стр. 6 и 7.

При выборе функции СИСТЕМА ЦВЕТНОСТИ телевизор сам устанавливается в автоматический (AUTO) режим. При невозможности получить четкого изображения при приеме телевизионной программы или аудио-видео сигнала нажимать последовательно клавишу регулировки звука до получения оптимального изображения.

При нажатии клавиши регулировки звука система цветности будет изменяться, как показано ниже.

Телсвизионный режим/Аудио-Видео режим

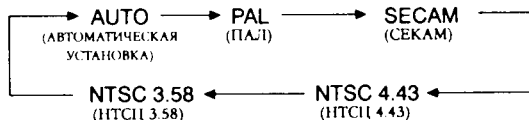

Нажимая клавишу увеличения громкости "+", Вы можете выбрать систему звукового сопровождения, как показано ниже

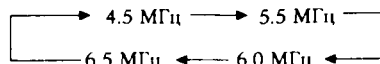

3. Клавиша выбора режима TV/AV



Нажимайте эту клавишу для выбора телевизионного или Аудио/ Видео режима.

4. Клавиши увеличения (+) и уменьшения (-) громкости

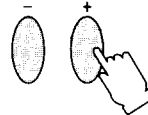

Нажимайте эти клавиши для установки желаемой громкости звучания.

5. Клавиши переключения каналов

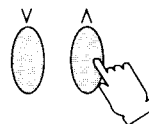

Используйте эти клавиши для переключения на следующий или предыдущий по номеру канал.

6. Гнезда Аудио и Видео входов и гнездо для подключения наушников

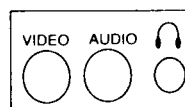

(Аудио/Видео входы)

Для получения более подробной информации, пожалуйста, ознакомьтесь с пунктами 2, 9 и 10.

Использование пульта дистанционного управления

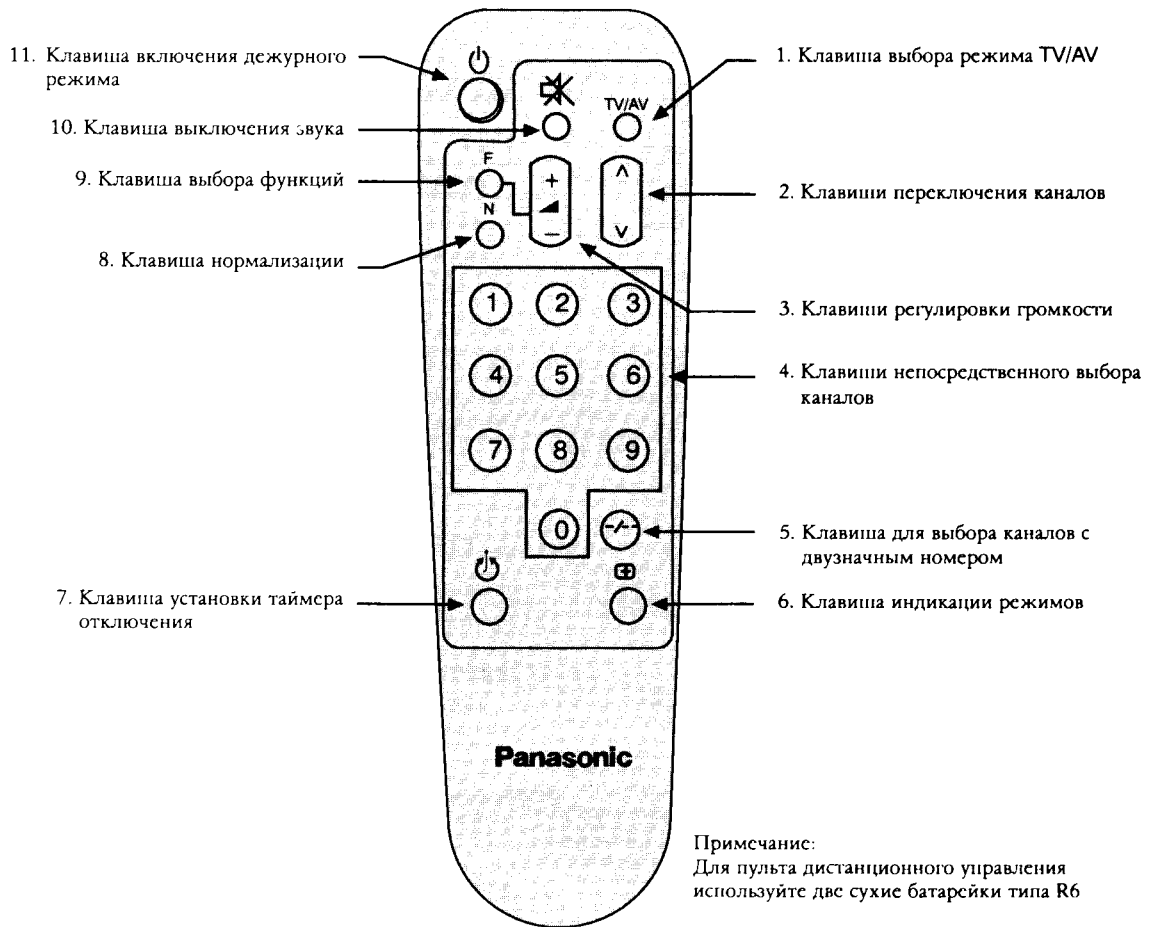

1. Клавиша выбора режима TV/AV.

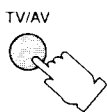

Нажмите эту клавишу для установки телевизионного или Аудио/Видео режима.

2. Клавиши переключения каналов

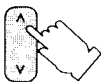

Нажимайте эти клавиши для переключения на следующий или предыдущий по номеру канал.

3. Клавиша регулировки громкости



Нажимайте эти клавиши для установки желаемого уровня громкости.

4. Клавиши непосредственного выбора каналов.

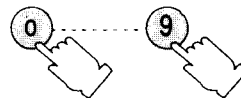

Используйте эти клавиши для выбора каналов с номером от 0 до 9.

5. Клавиша для выбора каналов с двузначным номером.

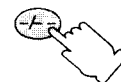

После нажатия этой клавиши нажмите соответствующие клавиши для выбора каналов с номером от 10 до 99.

Использование пульта дистанционного управления

Пример. Как выбрать канал с номером 12.

1. Нажмите эту клавишу один раз “— —”.
2. Нажмите клавишу с номером “1”.
3. Нажмите клавишу с номером “2”.

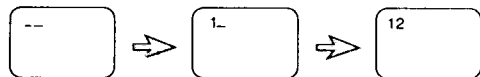

6. Клавиша индикации режимов

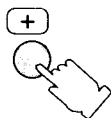

Используйте эту клавишу для воспроизведения на экране номера выбранного канала, используемой системы цветности и установки таймера отключения. В Аудио/Видео режиме при отсутствии аудио/видео сигнала экран становится синим (если функция воспроизведения режимов отключена).

7. Клавиша установки таймера отключения

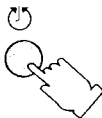

Нажатием этой клавиши можно установить телевизор в режим автоматического отключения через заданное время. Время выключения может быть выбрано следующим образом:

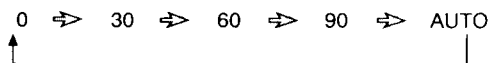

В автоматическом (AUTO) режиме, если телевизор не выключен, он автоматически переходит в дежурный режим через 5 минут после того, как телестанция прекращает вещание.

Как выключить таймер отключения:

1. Нажатием клавиши установки таймера отключения установите таймер на 0 или
2. Выключите телевизор.

8. Клавиша нормализации. (N)

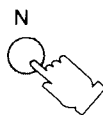

Используйте эту клавишу для установки цветовой насыщенности, тона (только в системе НТСЦ), яркости, контрастности, четкости и тональности.

При нажатии этой клавиши все параметры устанавливаются такими, какими они были установлены на заводе-изготовителе (в желтом цвете).

Пример. Если эта клавиша нажата после регулирования цветовой насыщенности.

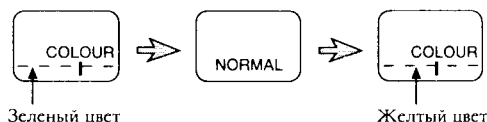

9. Клавиша выбора функций (F)

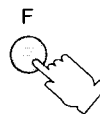

Пользуйтесь этой клавишей для регулировки ЦВЕТОВОЙ НАСЫЩЕННОСТИ, НТСЦ-ЦВЕТОВОГО ТОНА, ЯРКОСТИ, КОНТРАСТНОСТИ, ЧЕТКОСТИ и ТОНАЛЬНОСТИ.

Все параметры можно регулировать с помощью клавиш регулировки громкости.

Примечание:

Параметр НТСЦ-ЦВЕТОВОЙ ТОН регулируется только если установлена система НТСЦ 4.43.

10. Клавиша выключения звука.

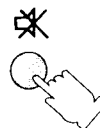

Нажмите клавишу для того, чтобы выключить звук.

Для включения звука:

- а) нажмите клавишу выключения звука снова или
- б) нажмите одну из клавиш регулировки громкости.

11. Клавиша выключения звука.

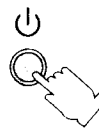

Нажмите клавишу, чтобы выключить телевизор (перевести в дежурный режим).

Для включения телевизора:

- а) нажмите эту клавишу повторно,
- б) Нажмите одну из клавиш непосредственного выбора каналов (0-9) или
- в) нажмите одну из клавиш переключения каналов.

Примечание:

Не оставляйте телевизор в дежурном режиме на долгое время. Перед уходом телевизор лучше выключить.

Как настроить Ваш телевизор

Автопоиск

1. Включите телевизор.
2. Нажимайте клавишу **FUNC.** (выбор функций), пока на экране не появится следующее

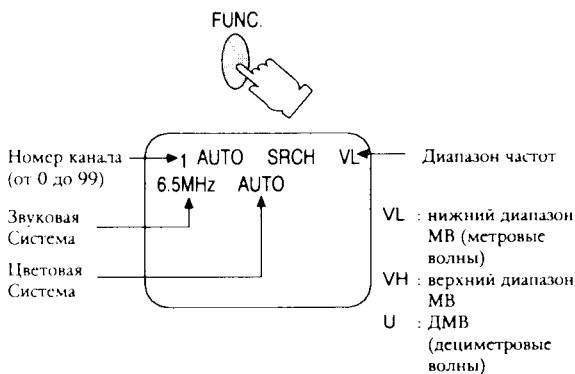

3. Нажмите клавишу увеличения (+) громкости
На экране появится следующее:

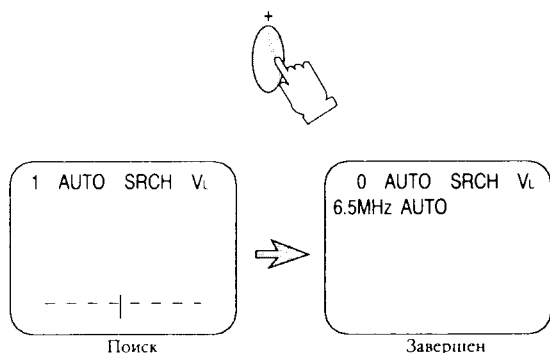

Запоминание оптимальной настройки происходит автоматически.

4. Нажимайте клавишу **FUNC.** (выбор функции), пока на экране не появится надпись **COLOUR**, чтобы установить телевизор в обычный режим работы.
(Надпись **COLOUR** исчезнет с экрана через несколько секунд).

Можно запрограммировать максимум 100 каналов с номерами от 0 до 99

РУЧНОЙ ПОИСК

1. Включите телевизор.
2. Нажимайте клавишу **FUNC.** (выбор функций) до тех пор, пока на экране не появится следующее:

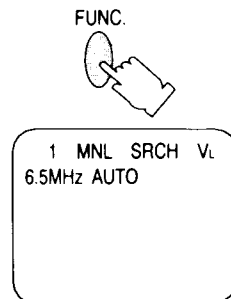

Установите необходимый номер канала с помощью клавиш переключения каналов.

3. Нажмите одну из клавиш регулировки громкости. Телевизор автоматически настроится на телевизионную станцию, работающую на более низкой или более высокой частоте и запомнит ее.

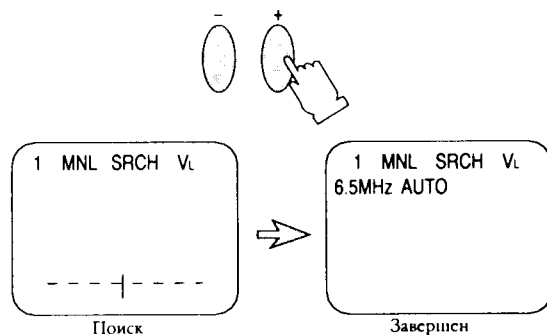

Если Вы не желаете принимать настроенную станцию, нажимайте эту же клавишу повторно, пока не настроитесь на нужную станцию.

4. С помощью клавиш переключения каналов выберите канал, на который Вы бы хотели настроить другую станцию.

Повторите действия, описанные в пунктах 2 и 3 для настройки других станций на оставшиеся каналы. Перед началом настройки каждого канала убедитесь, что установлен новый номер канала. (см. стр. 2)

5. Нажимайте клавишу **FUNC.** (выбор функции), пока на экране не появится надпись **COLOUR**, чтобы установить телевизор в обычный режим работы. (Индикатор ЦВЕТНОСТИ на экране исчезнет через несколько секунд).

Точная подстройка

Не пользуйтесь этой функцией при нормальном приеме. Однако, при плохих условиях приема или постоянных помехах незначительная подстройка поможет улучшить качество изображения и звука.

Как перейти в режим точной подстройки.

1. Нажимайте клавишу **FUNC.** (выбор функций) до тех пор, пока на экране не появится следующее:

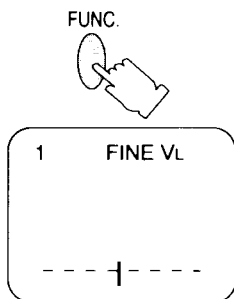

2. Постоянно нажимайте одну из клавиш регулировки громкости.

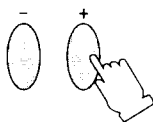

При использовании данной функции слева от номера канала появляется символ "■". Система АПЧ (автоматическая подстройка частоты) при этом отключается.

Символ отключения системы АПЧ

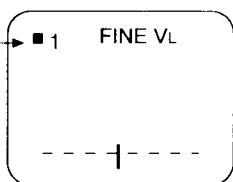

3. Нажимайте клавишу **FUNC.** (выбор функции), пока на экране не появится надпись **COLOUR**, чтобы установить телевизор в обычный режим работы.

Как отменить точную подстройку

Если Вы хотите установить настройку на данном канале автоматически с включенной системой АПЧ, сделайте следующее:

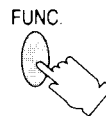

1. Нажимайте клавишу **FUNC.** (выбор функций), пока на экране не появится следующее:

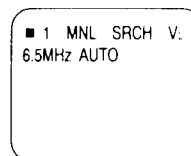

2. Нажмите одну из клавиш регулировки громкости.

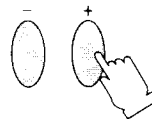

3. Нажимайте клавишу **FUNC.** (выбор функции), пока на экране не появится надпись **COLOUR**, чтобы установить телевизор в нормальный режим работы.



Режим пропуска каналов

Вы можете пропустить незадействованные или нежелательные каналы, используя клавишу переключения режима TV/AV.

Как установить режим пропуска каналов

1. Нажимайте клавишу **FUNC.** (выбор функций), пока на экране не появится надпись **MNL SRCH** (ручной поиск), как показано ниже:

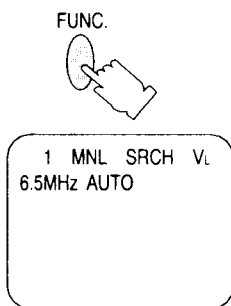

2. Посредством переключения каналов выберите канал, который Вы хотите пропускать.

3. Нажмите клавишу **TV/AV.**



На экране появится следующее:

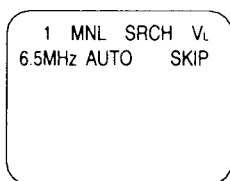

Если необходимо пропустить другие каналы, повторите действия, описанные в пунктах 2 и 3.

4. Нажимайте клавишу выбора функций **FUNC.** до тех пор, пока на экране не появится надпись **COLOUR**, чтобы установить телевизор в обычный рабочий режим.

Как отменить режим пропуска каналов

1. Нажимайте клавишу выбора функций **FUNC.** (выбор функций) до тех пор, пока на экране не появится надпись **MNL SRCH** (ручной поиск), как показано ниже:

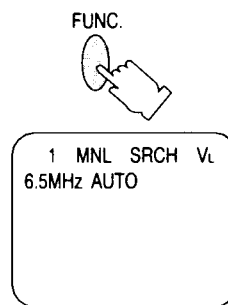

2. Выберите номер пропускаемого канала (с помощью клавиш переключения каналов).



3. Нажмите клавишу **TV/AV.**



Если Вы хотите отменить пропуск других каналов, повторите действия, описанные в пунктах 2 и 3.

4. Нажимайте клавишу **FUNC.** (выбор функций) до тех пор, пока на экране не появится надпись **COLOUR**, чтобы установить телевизор в обычный рабочий режим.

Подключение антенны

Для получения наилучшего качества изображения и звука подключите соединитель (300-омный ленточный кабель или 75-омный коаксиальный кабель) к антенному гнезду на задней панели телевизора.

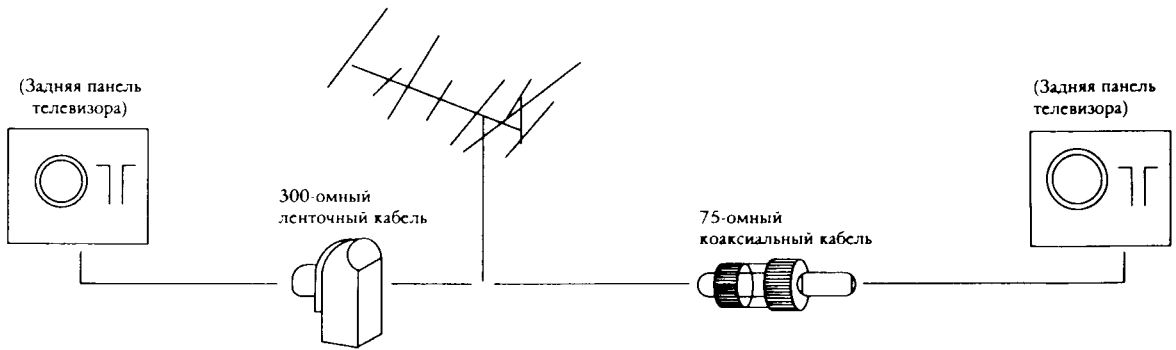

Подсоединение (Аудиовход и Выход)

Для просмотра через видеомэгнифон:
Подсоединить кабель от видеомэгнифона к разъемам AUDIO INPUT (Аудиовход) и VIDEO INPUT (Видеовход) на задней панели телевизора.
Нажмите клавишу TV/AV, включите видеомэгнифон в режим воспроизведения.
Для просмотра телевизионных программ нажмите клавишу TV/AV снова.

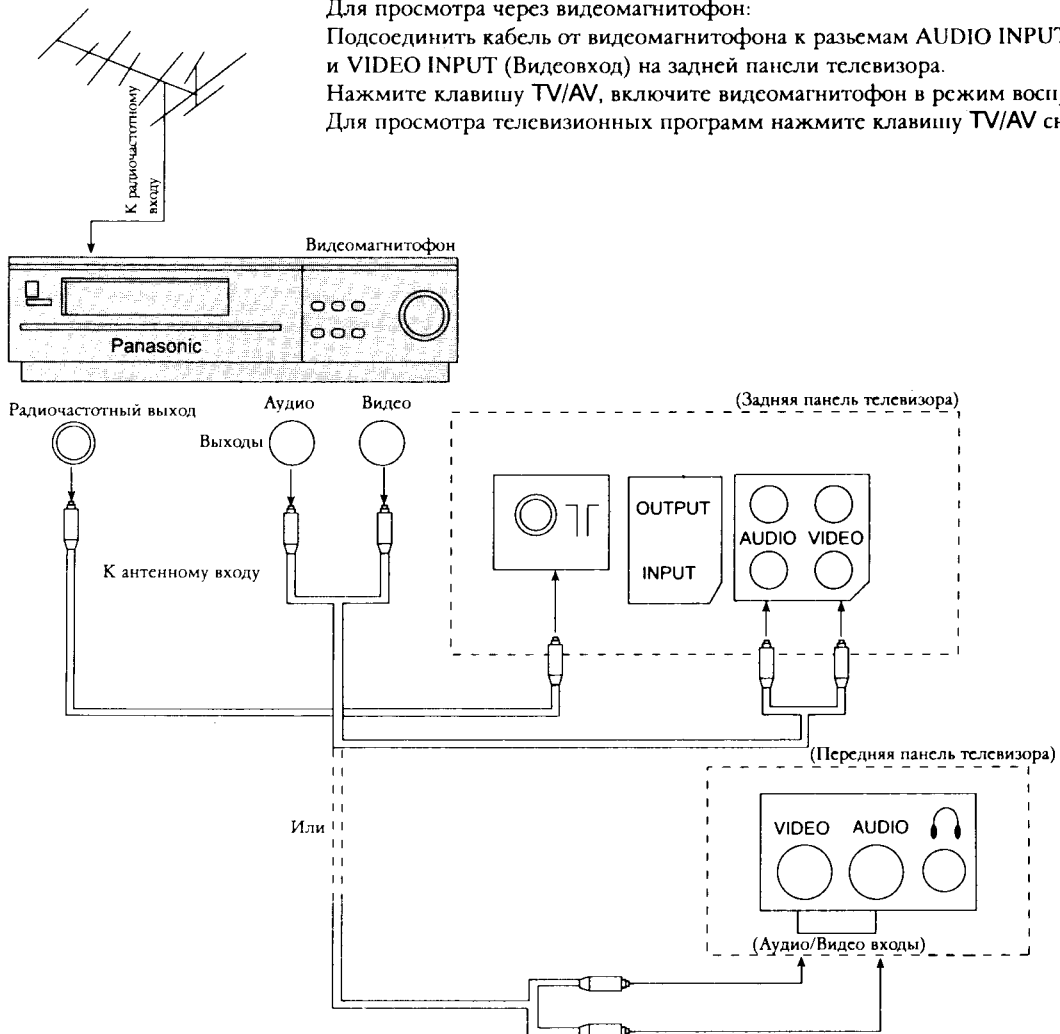

Запись

Соблюдайте схему подсоединения, изображенную ниже, в тех случаях, когда Вы хотите переписать какую-либо программу с другого кассетного магнитофона.
Можно также использовать вход аудио-и видеосигналов на задней панели телевизора.

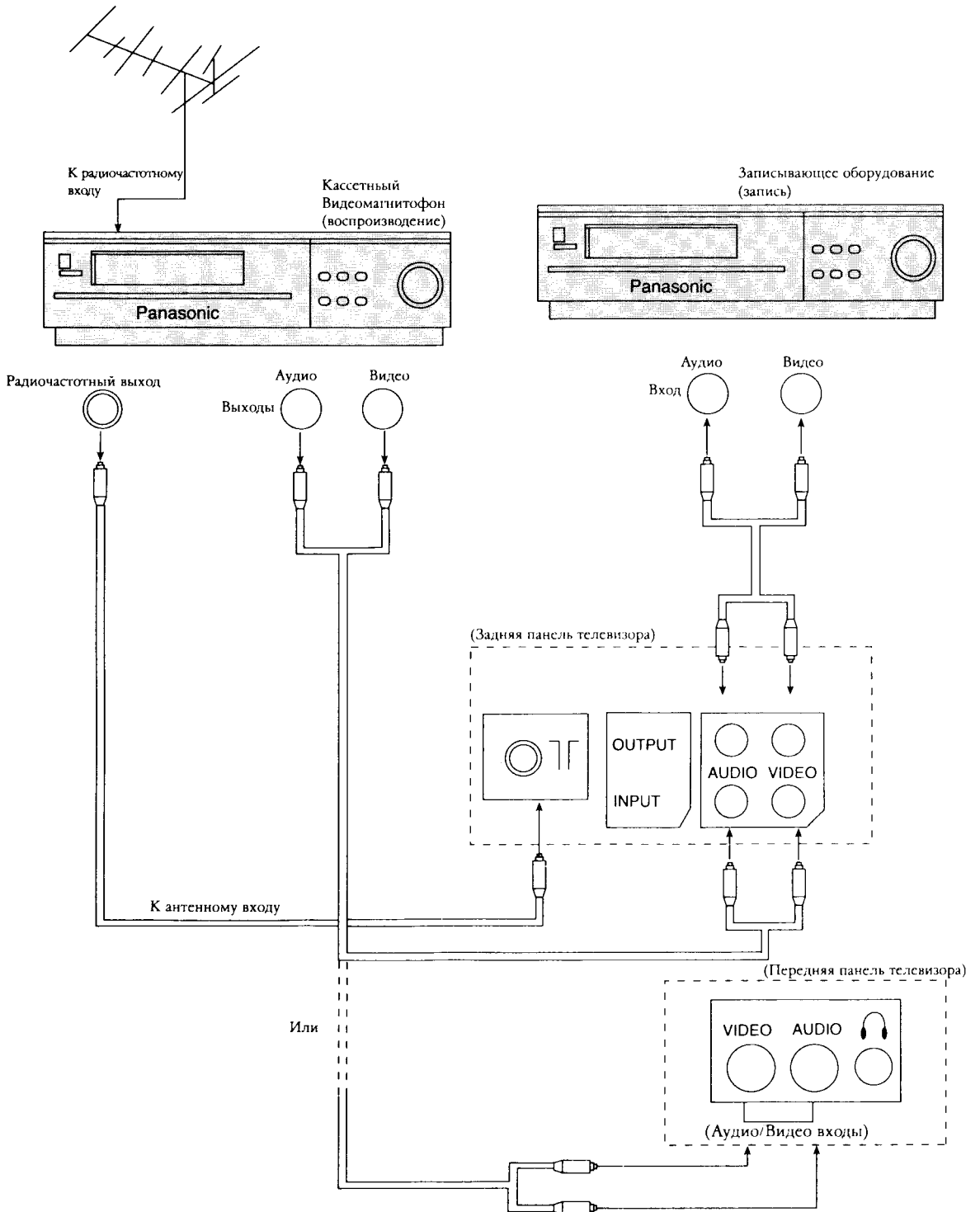

Устранение неисправностей

Прежде чем обратиться в службу ремонта, определите внешние признаки неисправности и проверьте, не совпадают ли они с приведенными ниже.

Изображение	Звук	Причина неисправности					
 Помехи типа снег	 Звук зашумлен	Расположение антенны, направление соединителя	 Изображение отсутствует	 Звук отсутствует	Телевизор не подключен к сети или не включен. Регуляторы контрастности и громкости (проверьте, нажав выключатель питания или клавишу включения дежурного режима на пульте дистанционного управления).		
 Двухконтурное изображение	 Звук нормальный	Расположение антенны, направление соединителя					
 Помехи	 Звук азашумлен	Электроприборы, автомобили, мотоциклы, лампы дневного света	 Искажено	 Слабый звук	Настройте каналы заново		
 Нормальное изображение	 Звук отсутствует	(Проверить, не включена ли с пульта дистанционного управления функция выключения звука)	 Цветные пятна	 Звук нормальный	Электромагнитные помехи от неэкранированного оборудования. Телевизор перемещается включенным.		
 Черно-белое изображение	 Звук нормальный	Регулятор цветовой насыщенности	 Черно-белое изображение	 Нестабильное изображение	 На изображении цветной орел	 Звук зашумлен	Пересключатель системы цветности

Технические характеристики

Источник Питания: Переменный ток 110 - 240 V, 50 / 60 Гц
Кинескоп: 36 см по диагонали, изгиб 90° градусов
Размеры (шир x глуб x выс): 472 x 373 x 354 мм
Принимаемые Системы: 17 СИСТЕМ

Потребление Электроэнергии: 72 Вт
Выходная Мощность Аудио: 5 Вт
Вес (нетто): 9.8 кг
Принимаемые Каналы:

	СИСТЕМЫ	ФУНКЦИЯ
1.	PAL B,G	Прием трансляции, обработка и воспроизведение записи с видеокассеты.
2.	PAL I	
3.	PAL D	
4.	SECAM B, G	
5.	SECAM D, K, K1	
6.	NTSC M	
7.	NTSC 4,43 / 5,5 Мгц	Воспроизведение только со специального видеоманитофона.
8.	NTSC 4,43 / 6,0 Мгц	
9.	NTSC 4,43 / 6,5 Мгц	
10.	NTSC 3,58 / 5,5 Мгц	
11.	NTSC 3,58 / 6,0 Мгц	
12.	NTSC 3,58 / 6,5 Мгц	
13.	SECAM I	
14.	SECAM L	
15.	PAL 60 Гц / 5,5 Мгц	Воспроизведение только со специального проигрывателя дисков и видеоманитофона.
16.	PAL 60 Гц / 6,0 Мгц	
17.	PAL 60 Гц / 6,5 Мгц	

Диапазон VHF	
2 - 12	PAL/SECAM B,G,
1 - 12	PAL/SECAM D
1 - 11	PAL B (Австралия)
1 - 12	NTSC M (Япония)
2 - 13	NTSC M (США)
Диапазон UHF	
21 - 69	PAL B, G, I / SECAM B, G, K1
28 - 69	PAL G (Австралия и Новая Зеландия)
13 - 56	PAL D
13 - 52	NTSC M (Япония)
14 - 69	NTSC M (США)
CATV (кабельное телевидение)	
S1-S41(ГИПЕР)	

Примечание: Конструкция и характеристики могут быть изменены без предварительного уведомления.

Matsushita Electric Industrial Co., Ltd

Central P.O. Box 288, Osaka 530-91, Japan.