

# Panasonic

Инструкция по Эксплуатации

Цветной Телевизор

**TC-14D3**

**TC-21D3**

**TX-14D3T**

**TX-21D3T**



Перед началом эксплуатации аппарата, пожалуйста, ознакомьтесь с настоящей инструкцией.

TQB4T008

**Предупреждения**

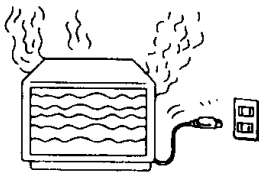
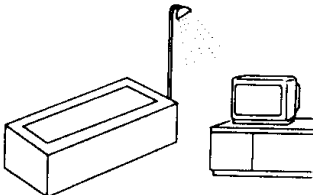
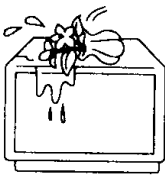
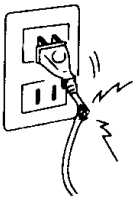
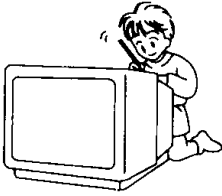
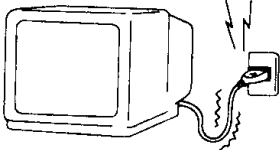
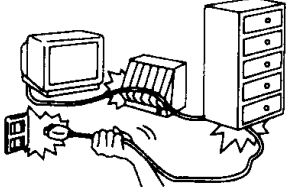
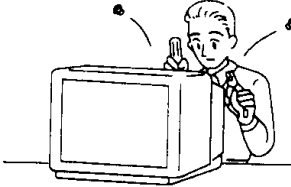
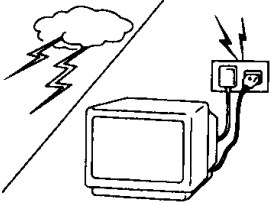
	<p>Отсоедините сетевой провод в случае любой неисправности (полная потеря изображения или звука, появление странных звуков, дыма или необычных запахов, исходящих из телевизора). Отсоедините сетевой провод при попадании посторонних предметов или воды в корпус телевизора, а также при падении телевизора и повреждении его корпуса.</p>		<p>НЕ пользуйтесь телевизором вблизи источников воды (у ванны и т.п.)</p>
	<p>НЕ устанавливайте на телевизор следующие предметы: вазы и горшки с цветами, чашки, мелкие металлические или косметические предметы, контейнеры с химическими веществами или водой.</p>		<p>НЕ пользуйтесь телевизором в случае повреждения сетевого провода или вилки, а также если вилка не обеспечивает плотное подключение к розетке.</p>
	<p>НЕ вставляйте в корпус телевизора посторонние предметы (металлические или легковоспламеняемые предметы).</p>		<p>НЕ пользуйтесь телевизором, если сетевое напряжение отличается от указанного.</p>
	<p>НЕ ДОПУСКАЙТЕ повреждения сетевого провода.</p>		<p>НЕ снимайте заднюю крышку телевизора, так как при снятой задней крышке Вы подвергаетесь риску контакта с частями под высоким напряжением.</p>
	<p>НЕ дотрагивайтесь до антенны и корпуса телевизора во время грозы.</p>		<p>НЕ устанавливайте телевизор в неустойчивом положении.</p>

**Меры предосторожности**

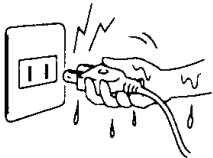
	<p>НЕ устанавливайте телевизор в сырых и запыленных местах, а также местах, подвергаемых воздействию дыма и паров. НЕ подвергайте телевизор воздействию прямого солнечного света и других источников прямого теплового излучения.</p>		<p>НЕ прикасайтесь к сетевому проводу мокрыми руками.</p>
---	---	--	---

 <b>Меры предосторожности</b>			
	<p>Не вставляйте и не помещайте тяжелые предметы на телевизор. Соблюдайте особую осторожность, если в Вашей семье есть малолетние дети.</p>		<p>Устанавливайте телевизор в безопасном месте.</p>
	<p>Надлежащая вентиляция имеет важное значение для предупреждения неисправности электрических компонентов. Рекомендуется оставлять зазор не менее 10 см (↔) со всех сторон телевизора в случае его установки в шкафах и между полками.</p>		<p>Выключите телевизор перед подключением к нему другой электрической аппаратуры.</p>
	<p>Перед уборкой телевизора отключите сетевой провод из розетки.</p>		<p>Не подвергайте телевизор ударам и толчкам.</p>
	<p>Отключите сетевой провод из сети при продолжительных перерывах в работе телевизора.</p>		<p>При установке антенны воспользуйтесь услугами специалиста.</p>

## Уход и очистка

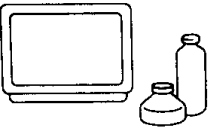
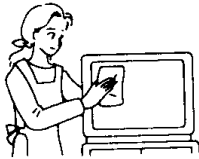
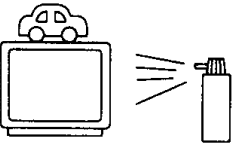
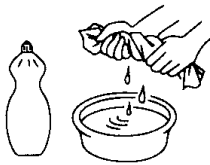
	<p>Корпус телевизора имеет много пластмассовых деталей. В связи с этим, НЕ пользуйтесь бензином, растворителями и другими химическими веществами при очистке телевизора.</p>		<p>Экран телевизора может запылиться. Время от времени рекомендуется протирать экран мягкой тряпочкой. Если Вы пользуетесь химически обработанной тряпочкой, соблюдайте инструкции, предусмотренные ее изготовителем.</p>
	<p>НЕ подвергайте телевизор воздействию инсектицидов или других летучих веществ. НЕ допускайте продолжительного контакта телевизора с резиновыми и виниловыми изделиями.</p>		<p>При очистке телевизора от загрязнений пользуйтесь мягкой тряпочкой. Даже в случае сильного загрязнения телевизора не наносите чистящее средство непосредственно на телевизор. Смочите тряпочку в водном растворе химически нейтрального чистящего средства. Затем отожмите её, очистите телевизор и протрите его насухо чистой тряпочкой.</p>

## Расположение Управлений

TC- 21D3, TX-21D3T

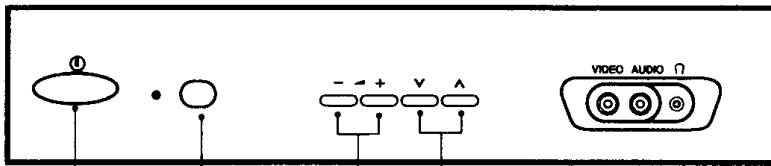
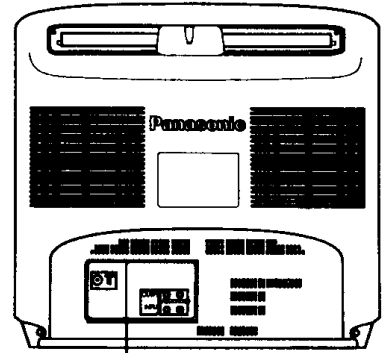
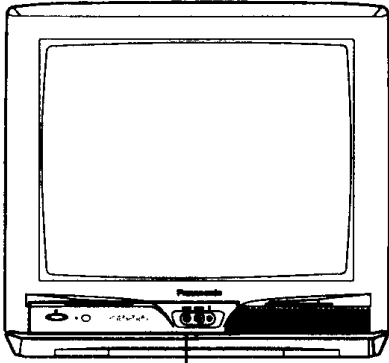

Выключатель питания

Датчик дистанционного управления

Кнопки переключения каналов

Кнопки регулировки громкости

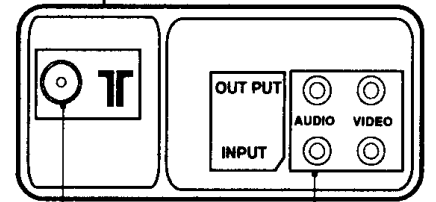

Антенный вход

Вход и выход Audio/Видео

## Соединение (наушник)

Вставьте штеккер наушников в гнездо, как показано на рисунке.

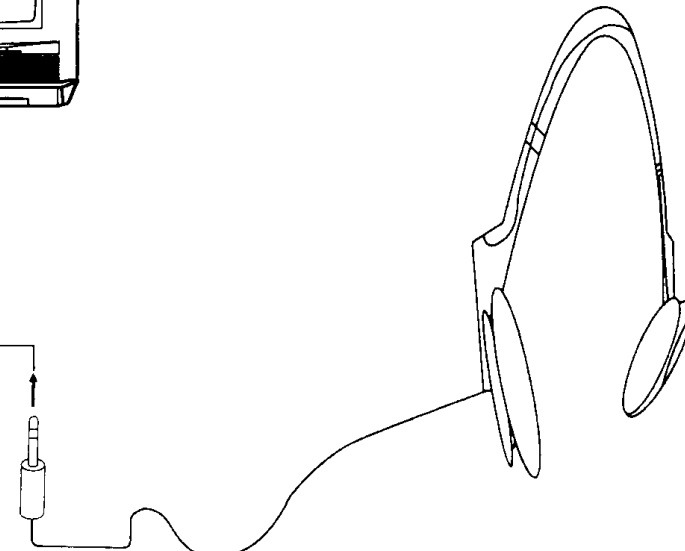
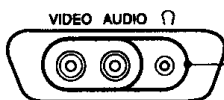
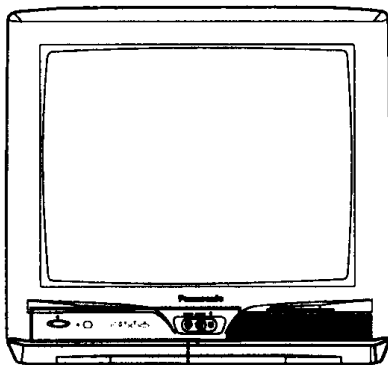

# Передатчик Пульты Дистанционного Управления

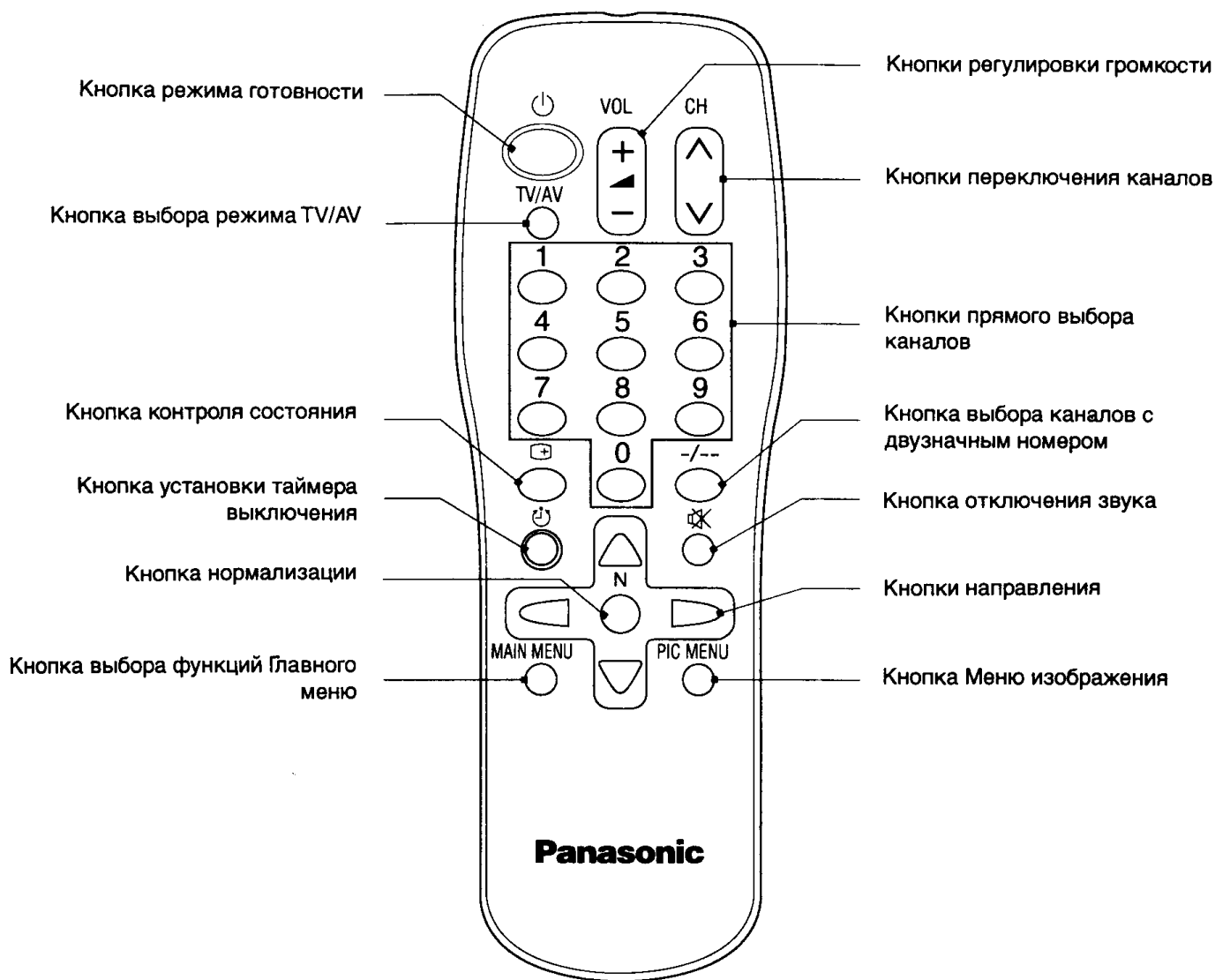

## Примечание:

Для пульта дистанционного управления используйте две сухие батарейки типа "R6".

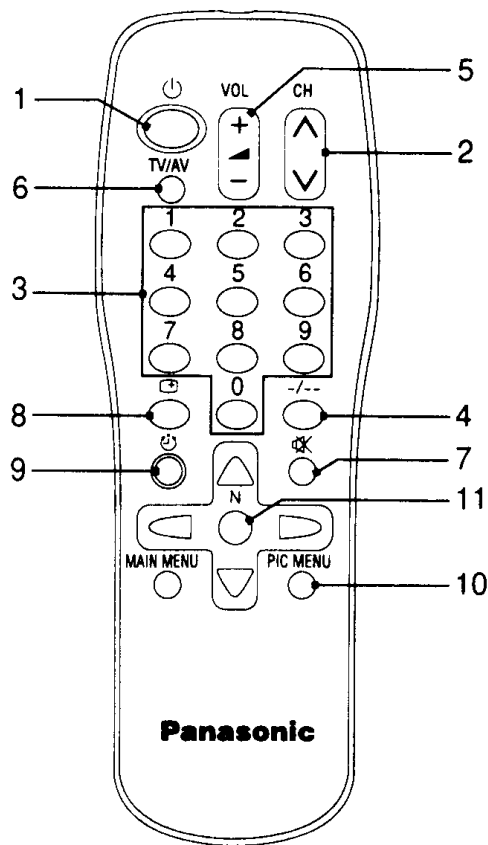

1

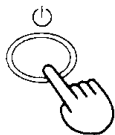

## Включение и Выключение Напряжения

Телевизор должен быть включен в сеть (розетку) и должен быть включен Главный выключатель напряжения.

Нажмите эту кнопку, чтобы ВКЛЮЧИТЬ телевизор из режима готовности к включению.

Снова нажмите ее, чтобы выключить его.

### Замечание:

Когда в состоянии готовности к включению, возможно включить телевизор, нажимая кнопку Прямого Выбора Номера Программы (0-9) или кнопку Программы Вверх и Вниз.

2

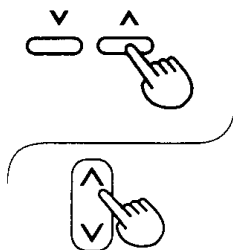

## Выбор Номера Программы

Нажмите Кнопку номера программы Up (Вверх) "▲" или down (вниз) "▼", чтобы выбрать следующий номер программы вверх или вниз.

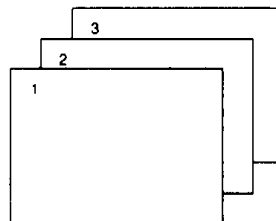

3



## Прямой Выбор Номера Программы (0-9)

Например. Чтобы выбрать программу номер "1", нажмите кнопку "1"

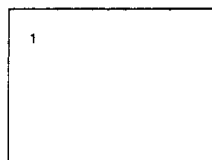

4

## Выбор Двухзначного Номера Программы



Например. Чтобы выбрать Программу Номер "24".

Нажмите кнопку.

Нажмите кнопку.

Нажмите кнопку.

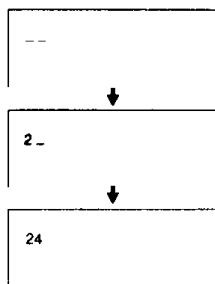
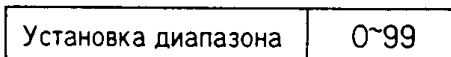

Вы можете выбрать Двухзначный Номер Программы.

5

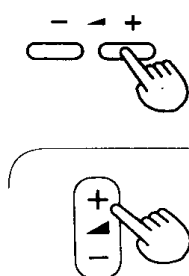

## Регулировка Громкости

Нажмите кнопку Volume Up (Прибавление Громкости) или Volume Down (Убавление Громкости), чтобы увеличить или уменьшить уровень громкости звука.

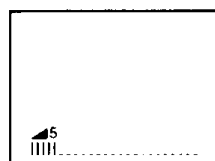

### Замечание:

На экране индикатор будет отображать уровень громкости как цифрами, так и графически. Цифровые линии начинаются с "0", когда звук нулевой или отсутствует, и возрастают до 63, что является максимальным пределом звука.

6



## Выбор ТВ (Телевизор)/ВИДЕО

Нажмите кнопку TV/AV (ТВ(Телевизор)/ВИДЕО) для выбора внутреннего Телевизионного или Видео сигнала.

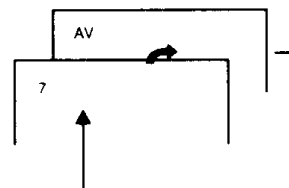

7



## Кнопка Sound Mute (Отключение Звука)

Нажмите эту кнопку для полного отключения звука.

Нажмите эту кнопку еще раз для восстановления прежнего уровня звука и отмены отключения.

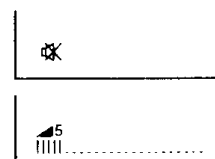

Появится символ "Mute" ("Отключение"). (Цвет изменяется на красный)

8

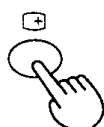

## Кнопка Recall (Напоминание)

Нажмите кнопку RECALL (НАПОМИНАНИЕ) для индикации текущего состояния системы.

Нажимайте на эту кнопку, пока индикация не исчезнет.

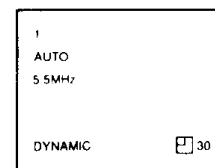

## 9 Кнопка Off Timer (Таймер Выключения)



Телевизор может быть запрограммирован на переключение в режим готовности к включению по прошествии определенного периода времени. Нажимая кнопку "Off-Timer" ("Таймер Выключения"), Вы можете выбрать заданное время: 30, 60 или 90 минут.

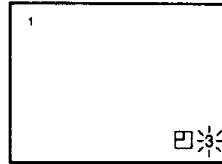
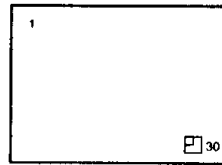
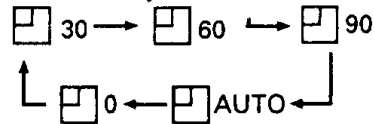

Когда до выключения таймера остается 3 минуты, таймер выключения начинает мигать перед тем, как перейти в состояние режима готовности к включению.

### Замечание:

Установка Таймера Выключения на АВТОМАТИЧЕСКИЙ режим.

Если телевизор не выключен, когда телевизионная станция заканчивает вещание, он автоматически перейдет в состояние режима готовности к включению по истечении 5 минут. Этот АВТОМАТИЧЕСКИЙ режим не будет работать, когда телевизор находится в AV (ВИДЕО) режиме.

### Как отменить установку Таймера Выключения:

1. Установите заданное время на "0" режим, нажимая кнопку Off-timer (Таймер Выключения).
2. Выключите телевизор.

## 10 Меню Изображения

PIC MENU



Нажимая кнопку PICTURE MENU (МЕНЮ ИЗОБРАЖЕНИЯ), вы можете последовательно выбрать меню Изображения, как показано ниже.

На экране	Функция
DYNAMIC	Для просмотра в яркой среде. Это меню выбирает более высокий, чем обычно, уровень яркости и контраста.
STANDARD	Для просмотра в обычной среде (вечером). Это меню выбирает обычный уровень яркости и контраста.
SOFT	Для просмотра в темной среде. Это меню выбирает пониженный уровень яркости и контраста.

## 11 Кнопка Normal (N) (Нормальный)



Эта кнопка может быть использована для установки Цвета, Яркости, Контраста, Четкости, Тона и Температуры Цвета.

Когда эта кнопка нажата, все функции установки возвращаются к уровню, запрограммированному на заводе.



# Графическая Схема Главного Меню

Когда нажата кнопка "MAIN MENU" ("ГЛАВНОЕ МЕНЮ") на экране главного меню, экран дисплея вернется к состоянию обычного контроля изображения. Когда кнопка "MAIN MENU" ("ГЛАВНОЕ МЕНЮ") нажата на каждом МЕНЮ экрана (Картинка, Звук, Функции, Язык, Предустановка), экран дисплея вернется к экрану Главного Меню.

Нажмите	MAIN MENU 				
Выберите					
Символьное Изображение					
Индикация На Экране	КАРТИНКА	ЗВУК	ФУНКЦИИ	Язык ENGLISH ภาษาไทย 中文 РУССКИЙ	ПРЕДУСТАНОВКА
Нажмите					
Индикация На Экране (пример)	<p>ДИНАМИЧЕСКИЙ</p> <ul style="list-style-type: none"> <li>32 ЦВЕТ</li> <li>32 NTSC-РАСТР</li> <li>32 ЯРКОСТЬ</li> <li>63 КОНТРАСТ</li> <li>32 ЧЕТКОСТЬ</li> <li>СТАНД. ТЕМП. ЦВЕТА</li> </ul> <p>↑</p> <p>ДИНАМИЧЕСКИЙ</p> <ul style="list-style-type: none"> <li>32 ЦВЕТ</li> <li>32 NTSC-РАСТР</li> <li>32 ЯРКОСТЬ</li> <li>63 КОНТРАСТ</li> <li>32 ЧЕТКОСТЬ</li> <li>СТАНД. ТЕМП. ЦВЕТА</li> </ul> <p>↑</p> <p>ДИНАМИЧЕСКИЙ</p> <ul style="list-style-type: none"> <li>32 ЦВЕТ</li> <li>32 NTSC-РАСТР</li> <li>32 ЯРКОСТЬ</li> <li>63 КОНТРАСТ</li> <li>32 ЧЕТКОСТЬ</li> <li>СТАНД. ТЕМП. ЦВЕТА</li> </ul> <p>↑</p> <p>ДИНАМИЧЕСКИЙ</p> <ul style="list-style-type: none"> <li>32 ЦВЕТ</li> <li>32 NTSC-РАСТР</li> <li>32 ЯРКОСТЬ</li> <li>63 КОНТРАСТ</li> <li>32 ЧЕТКОСТЬ</li> <li>СТАНД. ТЕМП. ЦВЕТА</li> </ul> <p>↑</p> <p>ДИНАМИЧЕСКИЙ</p> <ul style="list-style-type: none"> <li>32 ЦВЕТ</li> <li>32 NTSC-РАСТР</li> <li>32 ЯРКОСТЬ</li> <li>63 КОНТРАСТ</li> <li>32 ЧЕТКОСТЬ</li> <li>СТАНД. ТЕМП. ЦВЕТА</li> </ul>	<p>32 ТОН</p>	<p>СИГ. ЭКРАН ВКЛ.</p> <p>УСТ. ЦВ. КАНАЛА СТАНД.</p> <p>ВКЛ. ЗАЩИТЫ ВЫКЛ.</p> <p>↑</p> <p>СИГ. ЭКРАН ВКЛ.</p> <p>УСТ. ЦВ. КАНАЛА СТАНД.</p> <p>ВКЛ. ЗАЩИТЫ ВЫКЛ.</p> <p>↑</p> <p>СИГ. ЭКРАН ВКЛ.</p> <p>УСТ. ЦВ. КАНАЛА СТАНД.</p> <p>ВКЛ. ЗАЩИТЫ ВЫКЛ.</p>	<p>LANGUAGE</p> <p>ENGLISH</p> <p>ภาษาไทย</p> <p>中文</p> <p>РУССКИЙ</p> <p>↑</p> <p>ภาษาไทย</p> <p>ENGLISH</p> <p>ภาษาไทย</p> <p>中文</p> <p>РУССКИЙ</p> <p>↑</p> <p>语言</p> <p>ENGLISH</p> <p>ภาษาไทย</p> <p>中文</p> <p>РУССКИЙ</p>	<p>3</p> <p>A. НАСТР.</p> <p>P. НАСТР.</p> <p>ЗВУК. СИСТЕМА 5.5 MHz</p> <p>ЦВЕТ. СИСТЕМА АВТ.</p> <p>T. НАСТР.</p> <p>ПЕРЕКЛЮЧЕНИЕ ВЫКЛ.</p> <p>↑</p> <p>3</p> <p>A. НАСТР.</p> <p>P. НАСТР.</p> <p>ЗВУК. СИСТЕМА 5.5 MHz</p> <p>ЦВЕТ. СИСТЕМА АВТ.</p> <p>T. НАСТР.</p> <p>ПЕРЕКЛЮЧЕНИЕ ВЫКЛ.</p> <p>↑</p> <p>3</p> <p>A. НАСТР.</p> <p>P. НАСТР.</p> <p>ЗВУК. СИСТЕМА 5.5 MHz</p> <p>ЦВЕТ. СИСТЕМА АВТ.</p> <p>T. НАСТР.</p> <p>ПЕРЕКЛЮЧЕНИЕ ВЫКЛ.</p> <p>↑</p> <p>3</p> <p>A. НАСТР.</p> <p>P. НАСТР.</p> <p>ЗВУК. СИСТЕМА 5.5 MHz</p> <p>ЦВЕТ. СИСТЕМА АВТ.</p> <p>T. НАСТР.</p> <p>ПЕРЕКЛЮЧЕНИЕ ВЫКЛ.</p> <p>↑</p> <p>3</p> <p>A. НАСТР.</p> <p>P. НАСТР.</p> <p>ЗВУК. СИСТЕМА 5.5 MHz</p> <p>ЦВЕТ. СИСТЕМА АВТ.</p> <p>T. НАСТР.</p> <p>ПЕРЕКЛЮЧЕНИЕ ВЫКЛ.</p>

# Процедура Настройки

## Автоматическая Настройка

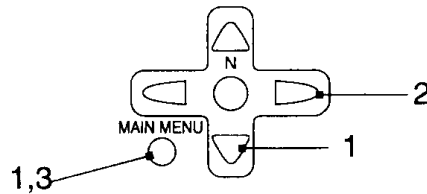

Данный телевизор использует автоматическую настройку для того, чтобы определить, может он принять или нет передаваемый сигнал, и автоматически готовится, чтобы выбор канала срабатывал в обоих режимах: устанавливаемый выбор и прямой выбор.

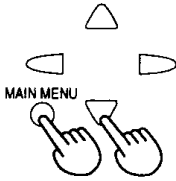
- 

1 Нажимайте кнопки "MAIN MENU" ("ГЛАВНОЕ МЕНЮ") и "Position" ("Позиционные"), пока функция "AUTO SEARCH" ("АВТО НАСТРОЙКА") не будет выбрана.

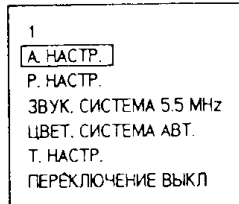

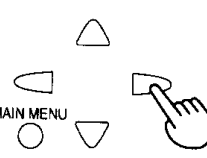

Состояние Автоматической настройки Номера Канала.
- 

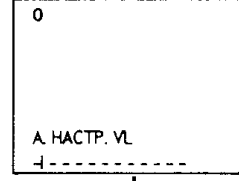
2 Нажмите Правую Позиционную кнопку.

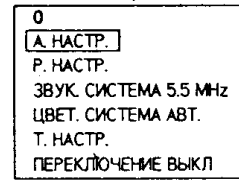

Начало Настройки.



Лучшее положение настройки запоминается автоматически.
- 

3 После того, как все позиции настроены, дважды нажмите кнопку "MAIN MENU" ("ГЛАВНОЕ МЕНЮ").



Это возвращает аппарат в состояние обычного контроля изображения.

### Полезные Советы

1. Если при приеме телевизионного или AV (ВИДЕО) сигнала нельзя добиться чистого изображения с правильными цветами, обратитесь к процессу "Выбора Цветовой Системы" на странице 15
2. После окончания операции Автоматической Настройки нажмите кнопку Channel "Up" (Номер Канала Вверх), чтобы убедиться в настройке каждого Номера Канала. Если некоторые Номера Каналов не использованы, то возможно переключить такие Номера Каналов. Пожалуйста, обратитесь к процессу Переключения Номера Канала на странице 13

# Процедура Настройки

## Ручная Настройка

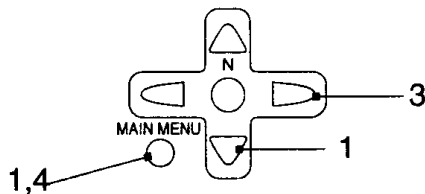

1

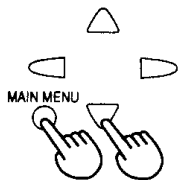

Нажимайте кнопки "MAIN MENU" ("ГЛАВНОЕ МЕНЮ") и "Position" ("Позиционные"), пока функция "MANUAL SEARCH" ("РУЧНАЯ НАСТРОЙКА") не будет выбрана.

1  
А. НАСТР.  
**Р. НАСТР.**  
ЗВУК. СИСТЕМА 5.5 MHz  
ЦВЕТ. СИСТЕМА АВТ.  
Т. НАСТР.  
ПЕРЕКЛЮЧЕНИЕ ВЫКЛ

Состояние Ручной настройки Номера Канала.

2



Нажмите кнопку либо Channel Up (Номер Канала Вверх) либо Down (Вниз).

2  
А. НАСТР.  
**Р. НАСТР.**  
ЗВУК. СИСТЕМА 5.5 MHz  
ЦВЕТ. СИСТЕМА АВТ.  
Т. НАСТР.  
ПЕРЕКЛЮЧЕНИЕ ВЫКЛ

Выберите нужный Номер Канала.

3

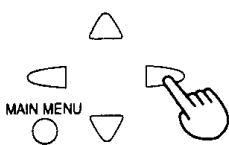

Нажмите Левую Позиционную или Правую кнопку.  
Левая Позиционная: Следующий вниз Канал.  
Правая Позиционная: Следующий вверх Канал.

2  
  
Р. НАСТР. VL  
- - - - -

Начало Настройки.

2  
А. НАСТР.  
**Р. НАСТР.**  
ЗВУК. СИСТЕМА 5.5 MHz  
ЦВЕТ. СИСТЕМА АВТ.  
Т. НАСТР.  
ПЕРЕКЛЮЧЕНИЕ ВЫКЛ

Лучшее положение настройки запоминается автоматически.

4



Дважды нажмите кнопку "MAIN MENU" ("ГЛАВНОЕ МЕНЮ").



Это возвращает аппарат в состояние обычного контроля изображения.

## Полезные Советы

1. Если при приеме телевизионного или AV (ВИДЕО) сигнала нельзя добиться чистого изображения с правильными цветами, обратитесь к процессу "Выбора Цветовой Системы" на странице 15
2. После окончания операции Ручной Настройки нажмите кнопку Channel "Up" (Номер Канала Вверх), чтобы убедиться в настройке каждого Номера Канала. Если некоторые Номера Каналов не использованы, то возможно переключить такие Номера Каналов. Пожалуйста, обратитесь к процессу Переключения Номера Канала на странице 13

# Процедура Настройки

## Тонкая Настройка

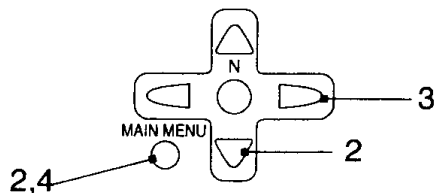

Эта функция не используется при нормальных условиях приема. Однако в районах, где плохой прием или постоянные помехи, небольшая регулировка тонкой настройкой может улучшить качество изображения и звука.

1



Выберите канал, изображение на котором Вы хотите попытаться улучшить, используя кнопки Channel Up (Номер Канала Вверх) или Down (Вниз).

Выберите нужный Номер Канала.

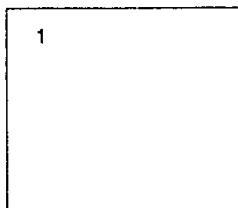

2

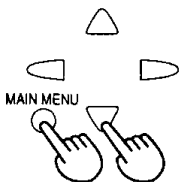

Нажимайте кнопки "MAIN MENU" ("ГЛАВНОЕ МЕНЮ") и "Position" ("Позиционные"), пока функция "FINE TUNE" ("ТОНКАЯ НАСТРОЙКА") не будет выбрана.

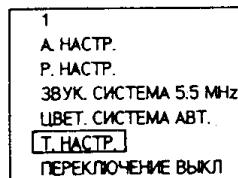

Состояние Тонкой Настройки.

3

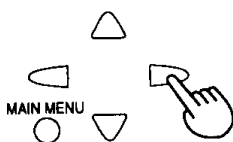

Нажимайте Левую Позиционную или Правую кнопку, пока не будет получено изображение.

Начало Тонкой Настройки.

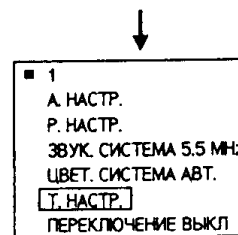
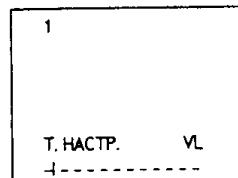

Функция AFC (Автоматическая Подстройка Частоты) деактивирована. Слева от Номера Канала появится символ "■".

4



После того, как все позиции настроены, дважды нажмите кнопку "MAIN MENU" ("ГЛАВНОЕ МЕНЮ").

Это возвращает аппарат в состояние обычного контроля изображения.

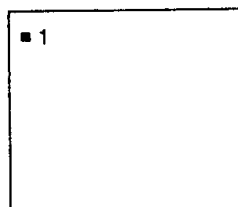

# Процедура Настройки

## Как отменить Тонкую Настройку

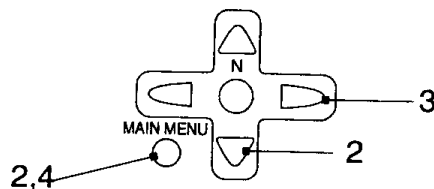

Отмена ранее отрегулированной (вручную) тонкой настройки означает реактивацию Функции AFC (Автоматическая Подстройка Частоты), известной также как AFT (Автоматическая Тонкая Настройка). Реактивация Автоматической Тонкой Настройки означает, что аппарат автоматически настраивает на оптимальное положение настройки для данного Номера Канала.



1 Выберите "AFC OFF" Номер Канала, который Вы хотите вернуть к Автоматической Подстройке Частоты (Отмена ручной тонкой настройки).

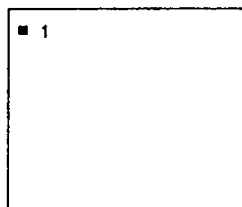

"AFC OFF" Номера Каналов указаны Вам символом "■" слева от Номера Канала.

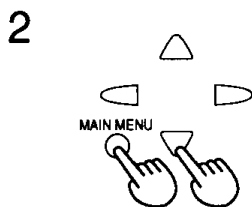

2 Нажимайте кнопки "MAIN MENU" ("ГЛАВНОЕ МЕНЮ") и "Position" ("Позиционные"), пока Меню Настройки не перейдет в "P. НАСТР."

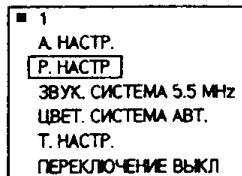

Состояние Ручной Настройки.

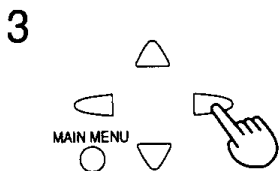

3 Легко нажмите Левую Позиционную или Правую кнопку.

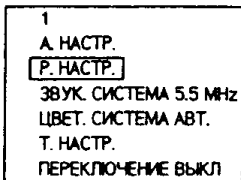
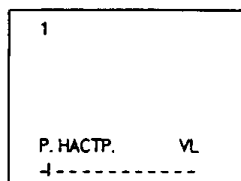

Лучшее положение настройки запоминается автоматически.

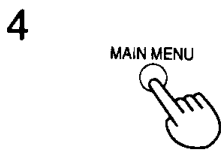

4 Дважды нажмите кнопку "MAIN MENU" ("ГЛАВНОЕ МЕНЮ").

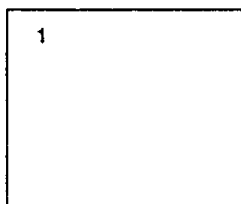

Это возвращает аппарат в состояние обычного контроля изображения.

# Процедура Настройки

## Переключение Номера Программы

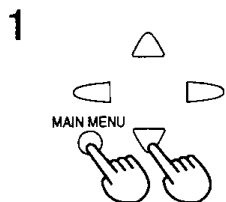
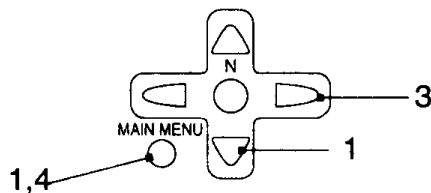

1 Нажимайте кнопки "MAIN MENU" ("ГЛАВНОЕ МЕНЮ") и "Position" ("Позиционные"), пока функция "SKIP" ("ПЕРЕКЛЮЧЕНИЕ") не будет выбрана.

Состояние Переключения Канала.

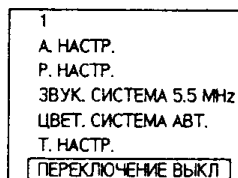

2 Выберите Номер Программы, который вы хотите переключить, нажимая кнопки Channel Up (Номер Канала Вверх) или Down (Вниз).

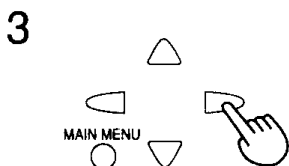
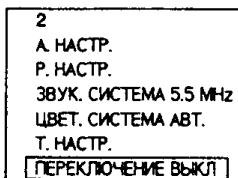

3 Нажмите Левую Позиционную или Правую кнопку.

Показываемое состояние "OFF" ("ВЫКЛ") меняется на "ON" ("ВКЛ").

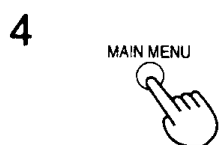
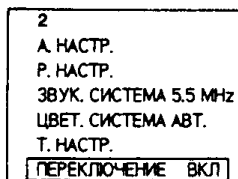

4 Дважды нажмите кнопку "MAIN MENU" ("ГЛАВНОЕ МЕНЮ").

Это возвращает аппарат в состояние обычного контроля изображения.

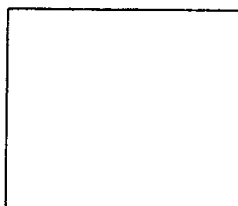

# Процедура Настройки

## Как Отменить Функцию Переключения.

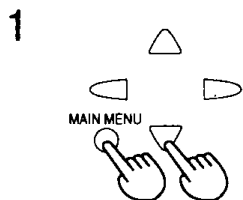
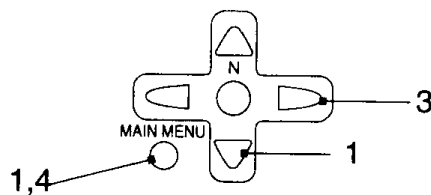

1 Нажимайте кнопки "MAIN MENU" ("ГЛАВНОЕ МЕНЮ") и "Position" ("Позиционные"), пока Меню Настройки не перейдет в "ПЕРЕКЛЮЧЕНИЕ".

1  
А. НАСТР.  
Р. НАСТР.  
ЗВУК. СИСТЕМА 5.5 MHz  
ЦВЕТ. СИСТЕМА АВТ.  
Т. НАСТР.  
ПЕРЕКЛЮЧЕНИЕ ВЫКЛ

Состояние Переключения Канала.

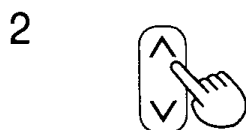

2 Выберите переключаемый Номер Программы, нажимая кнопки Channel Up (Номер Канала Вверх) или Down (Вниз).

2  
А. НАСТР.  
Р. НАСТР.  
ЗВУК. СИСТЕМА 5.5 MHz  
ЦВЕТ. СИСТЕМА АВТ.  
Т. НАСТР.  
ПЕРЕКЛЮЧЕНИЕ ВКЛ

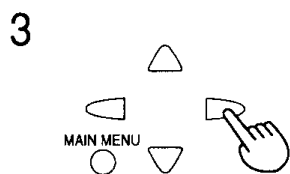

3 Нажмите Левую Позиционную или Правую кнопку.

Повторите шаг 2 и 3, если Вы хотите отменить функцию Переключения на любом другом номере программы.

2  
А. НАСТР.  
Р. НАСТР.  
ЗВУК. СИСТЕМА 5.5 MHz  
ЦВЕТ. СИСТЕМА АВТ.  
Т. НАСТР.  
ПЕРЕКЛЮЧЕНИЕ ВЫКЛ

Показываемое состояние "ON" ("ВКЛ.") меняется на "OFF" ("ВЫКЛ").

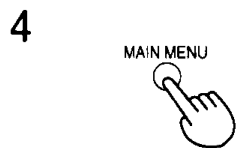

4 После завершения Операции Отмены Переключения дважды нажмите кнопку "MAIN MENU" ("ГЛАВНОЕ МЕНЮ").



Это возвращает аппарат в состояние обычного контроля изображения.

# Процедура Настройки

## Выбор Цветовой Системы

Используйте эту функцию, если достигается четкое изображение со слабыми цветами при приеме Телевизионного или AV (ВИДЕО) сигнала.

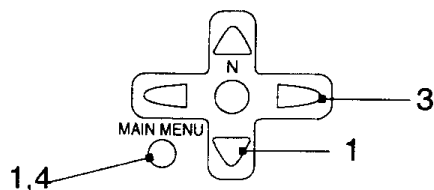

1

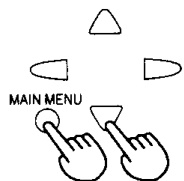

Нажимайте кнопки "MAIN MENU" ("ГЛАВНОЕ МЕНЮ") и "Position" ("Позиционные"), пока функция "COLOUR SYS" ("ЦВЕТОВАЯ СИСТЕМА") не будет выбрана.

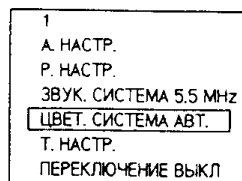

Состояние Цветовой Системы.

2

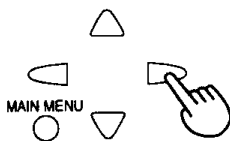

Нажимайте Левую Позиционную или Правую кнопку неоднократно, пока не будет достигнуто оптимальное изображение.

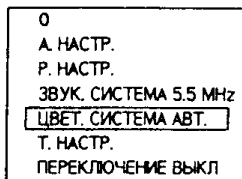

Цветовая система изменится как показано:

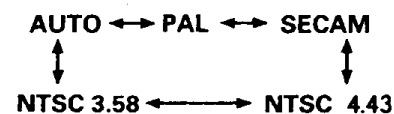

3

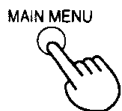

Дважды нажмите кнопку "MAIN MENU" ("ГЛАВНОЕ МЕНЮ").

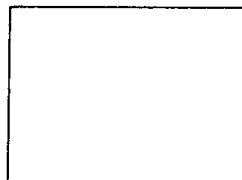

Это возвращает аппарат в состояние обычного контроля изображения.

Выбранная Цветовая Система запоминается автоматически.



# Процедура Настройки

## Выбор Звуковой Системы

Эта функция используется только в режиме ТВ (Телевизор) и неприменима в AV (ВИДЕО) режиме. Когда на канале звук не чистый или звука нет вообще.

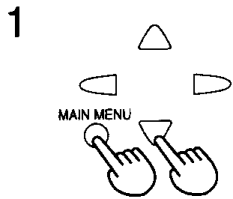
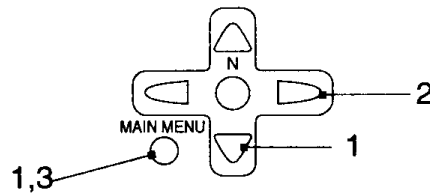

Нажимайте кнопки "MAIN MENU" ("ГЛАВНОЕ МЕНЮ") и "Position" ("Позиционные"), пока функция "SOUND SYS" ("ЗВУКОВАЯ СИСТЕМА") не будет выбрана.

Состояние Звуковой Системы.

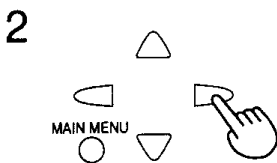
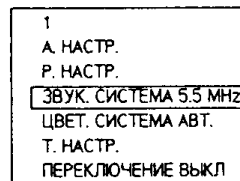

Нажимайте Левую Позиционную или Правую кнопку неоднократно, пока не будет достигнут оптимальный звук.

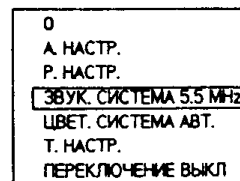

Звуковая система изменится как показано:

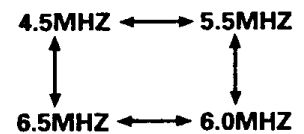

**Замечание:**  
Это различные звуковые транслируемые системы, применяемые в разных странах.

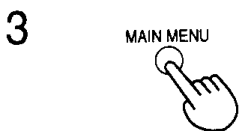

Дважды нажмите кнопку "MAIN MENU" ("ГЛАВНОЕ МЕНЮ").

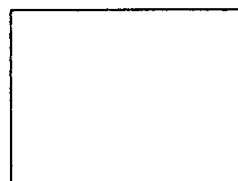

Это возвращает аппарат в состояние обычного контроля изображения.

Выбранная Звуковая Система запоминается автоматически.

# Действие Усовершенствованного Пульты Дистанционного Управления

## Действие Меню Изображения

### Метод

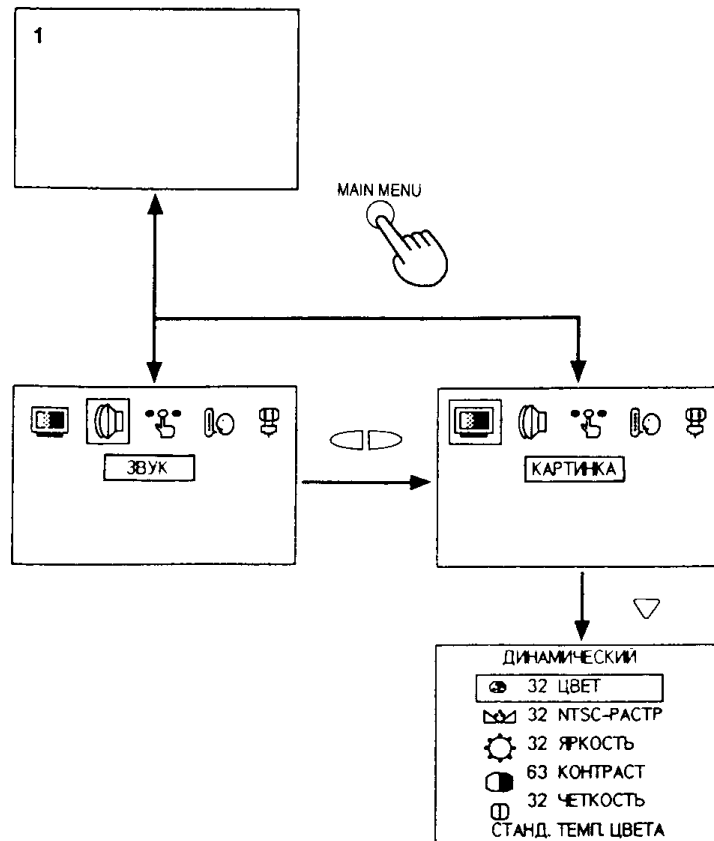

### Меню Изображения

Нажмите	Пункт	Эффект	Индикатор
▽△ Выберите	ЦВЕТ	◀▶ Меньше Больше	
▽△ Выберите	NTSC-РАСТР	◀▶ Зеленый Красный	
▽△ Выберите	ЯРКОСТЬ	◀▶ Темнее Ярче	
▽△ Выберите	КОНТРАСТ	◀▶ Меньше Больше	
▽△ Выберите	ЧЕТКОСТЬ	◀▶ Меньше Больше	
▽△ Выберите	ТЕМП. ЦВЕТА	◀▶ СТАНД. ↔ ТЕПЛ.	ТЕМП. ЦВЕТА

### Полезный Совет

1. Нажатием кнопки Normal "N" (Нормальный) на Пульты дистанционного управления во время индикации меню Изображения установка выбранной функции вернется к уровню, запрограммированному на заводе.

# Действие Усовершенствованного Пульты Дистанционного Управления

## Действие Меню Звук

### Метод

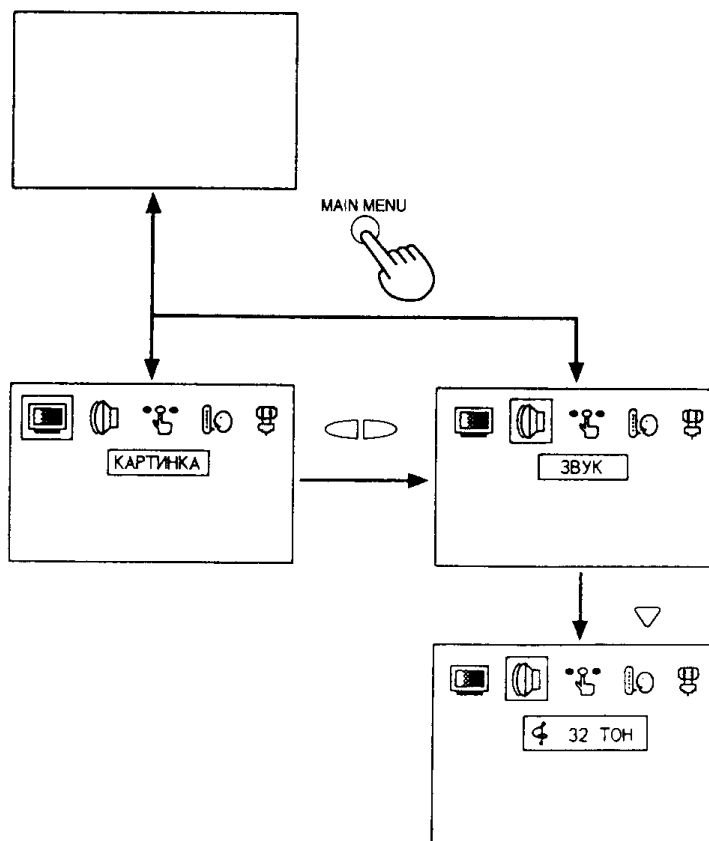

### Меню Звук

Нажмите	Пункт	Эффект	Индикатор
▽ △ Выберите	ЗВУК	◁ ▷ Меньше Больше	⊕ 32 _____ ТОН

### Полезный Совет

1. Нажатием кнопки Normal "N" (Нормальный) на Пульты дистанционного управления во время индикации меню Звук установка выбранной функции вернется к заводской установке.

# Действие Усовершенствованного Пульты Дистанционного Управления

## Действие Меню ФУНКЦИЙ

### Метод

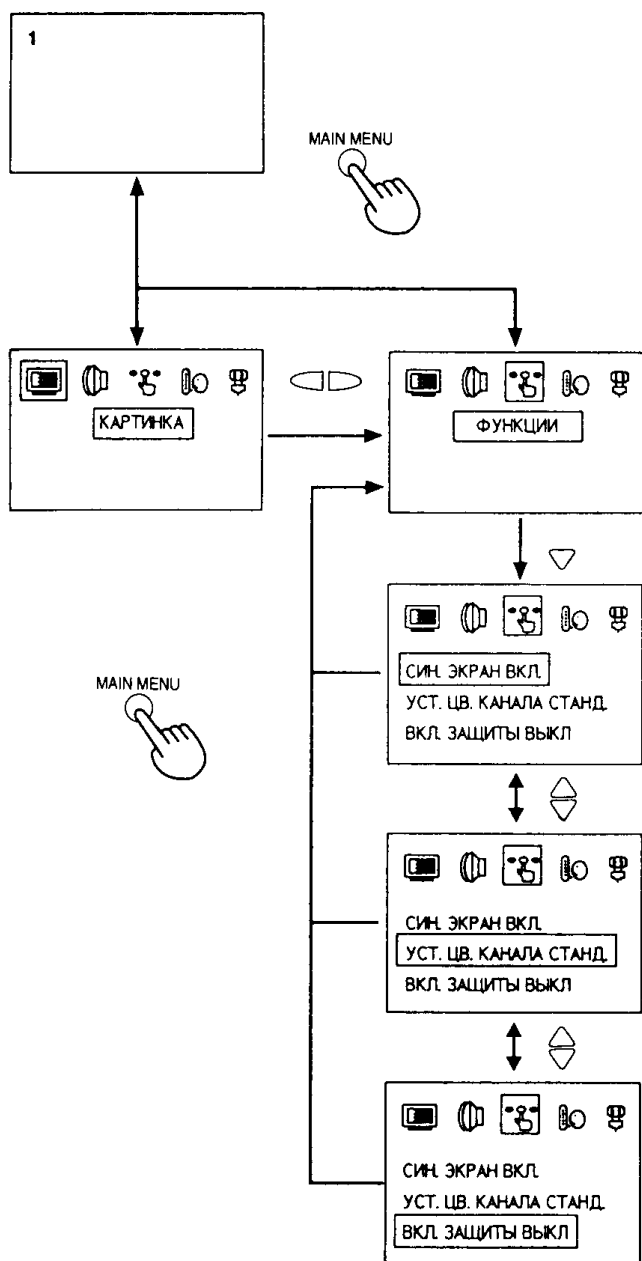

### Режим СИНЕГО ЭКРАНА

Когда не принимается сигнал изображения или сигнал слабый, экран возвращается к синему цвету фона, и звук приглушен.

Уберите эту функцию, чтобы продолжать смотреть очень слабые сигналы.

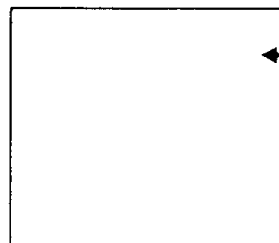

Синий цвет фона, если нет внутреннего сигнала изображения или внутренний сигнал слабый.

### Замечание:

Если Режим СИНЕГО ЭКРАНА устанавливается в то время, когда виден VCR (ВИДЕО) сигнал, выбирая CUE или REWIEW (ОБРАТНЫЙ), можно заставить экран возвратиться к синему цвету фона. Уберите эту функцию для точного кадра.

### Режим УСТАНОВКИ ЦВЕТА КАНАЛА.

Разница интенсивности цвета между телевизионными каналами может быть отрегулирована по трем уровням для каждого приема канала следующим образом:

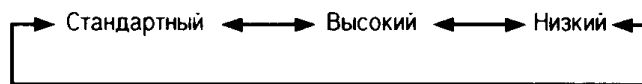

### Режим ЗАЩИТЫ ОТ РЕБЕНКА.

Для включения защиты от ребенка на каком-либо канале нажмите левую или правую позиционную кнопку.

- 1) Когда канал "ЗАЩИЩЕН" "LOCK", звук приглушен и экран становится голубого цвета.
- 2) Если какой-либо из каналов "ЗАЩИЩЕН" "CHILD LOCK" от ребенка, то устанавливающая клавиша на любой панели не будет работать. Если нажать устанавливающую клавишу (Панель), то появится сообщение "CHILD LOCK ON" ("Защита От Ребенка ВКЛ").
- 3) Каждый канал имеет свою собственную память для каналов, защищенных от ребенка.

# Действие Усовершенствованного Пульты Дистанционного Управления

## Действие Меню Языка

### Метод

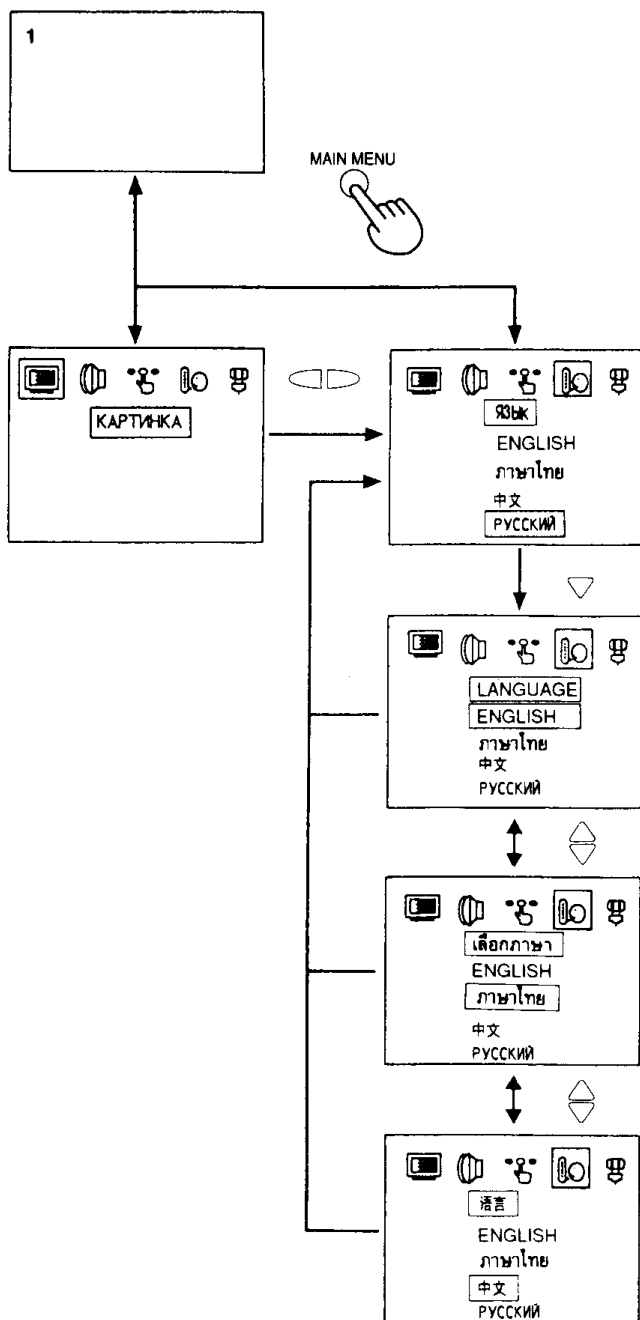

### Меню Языка

Нажмите Позиционную кнопку Up (Вверх) или Down (Вниз). Индикация языка на экране изменится как показано.

# Операции с Усовершенствованным Пульт Дистанционного Управления

## Фастест

- Функция Телетекст может различаться в зависимости от телекомпании и доступна только если телетекст транслируется на выбранном канале.
- При работе в режиме Телетекст уровень громкости может быть настроен по желанию слушающего.

## Что Такое Фастест

При работе в режиме Фастест четыре предмета разных цветов находятся в самом низу экрана. Для получения большей информации об одном из этих предметов нажмите кнопку соответствующего цвета. Эта функция предоставляет быстрый доступ к информации на интересующую Вас тему.

## В Чем Преимущества

- Выбор страниц одним нажатием на цветную кнопку.
- Удобно для использования последовательно выбранных тем.
- Сокращение времени ожидания.
- Графа классификации страниц внизу экрана, благодаря которой Вы всегда знаете, нажатие на какую кнопку обеспечит Вам доступ к нужной информации.

## Управление Телетекстом

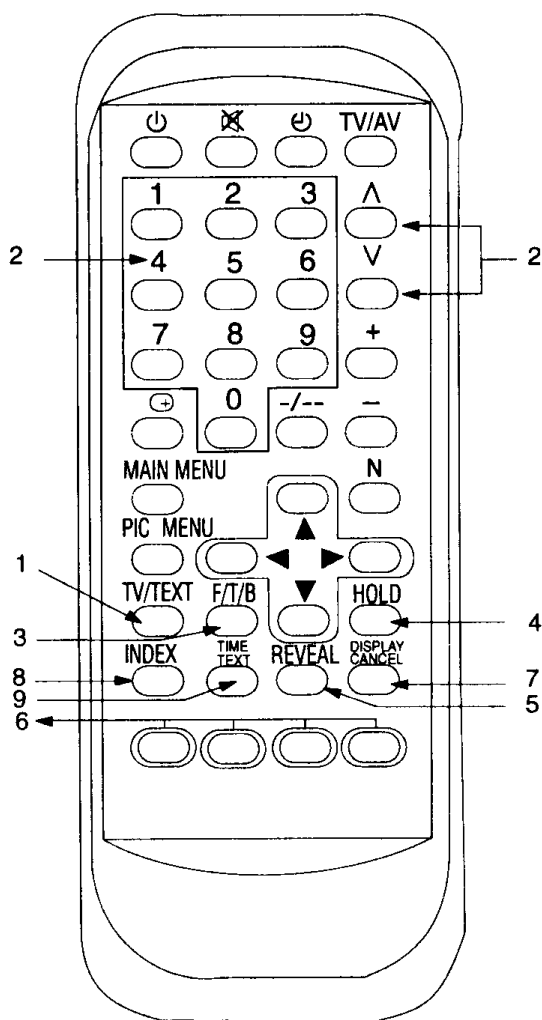

### Режим ТВ/Телетекст

Нажав кнопку TV/TEXT для того, чтобы изменить режим ТВ/ТЕКСТ как это показано ниже.

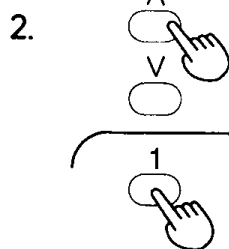
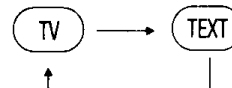

### Выбор Страницы

Страницы можно выбирать двумя способами:  
а) Нажмите кнопки Вверх/Вниз для увеличения или уменьшения на единицу номера страницы.  
б) Вводом номера страницы, посредством кнопок 0 - 9 на пульте дистанционного управления.



### Полная/Верх/Низ

Нажмите для разворачивания верха страницы. Нажмите еще раз для разворачивания низа страницы. Нажмите еще раз для возврата к нормальному (полному) размеру.

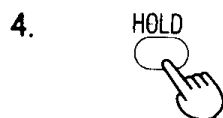

### Остановка

Нажмите для остановки текущей страницы. Нажмите еще раз для отмены остановки.



### Вывод на экран

Нажмите для вывода на экран скрытых слов. Например- ответы к кроссворду. Нажмите еще раз для того, чтобы убрать их снова.

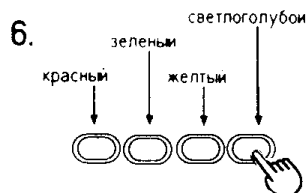

### Цветные кнопки

В режиме Фастест они соответствуют разному окрашенным предметам.

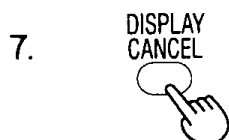

### Кнопка отмены режима показа текста

Для возврата в режим ТВ нажмите кнопку Display Cancel (кнопка отмены режима Телетекста). Когда вспомогательная страница готова для просмотра, в верхнем левом углу экрана возникает надпись Text.

8



## Индекс

Нажмите кнопку INDEX для возврата к странице главного индекса.

9



## Time Text (Кнопка поиска вспомогательной страницы)

Сначала обязательно укажите основную страницу. Когда вы нажмете кнопку "TIME TEXT", изображение на экране изменится следующим образом:

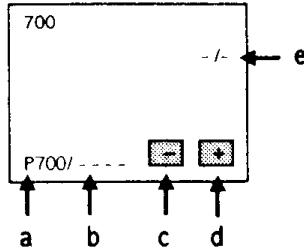

- a - номер основной страницы
- b - номер вспомогательной страницы
- c - переход к предыдущей вспомогательной странице
- d - переход к следующей вспомогательной странице
- e - номер текущей вспомогательной страницы и общее количество вспомогательных страниц

Если основная страница имеет вспомогательные страницы, то выбрать нужную вспомогательную страницу можно одним из следующих способов:

1. Нажать кнопку "Вверх" (Up) для перехода к следующей странице (кнопка зеленого цвета)
2. Нажать кнопку "Вниз" (Down) для перехода к предыдущей странице (кнопка красного цвета)
3. Набрать номер страницы цифрами, либо
4. С помощью кнопок выбора телевизионного канала

Пример перехода от вспомогательной странице 2 к вспомогательной странице 3.

Пример перехода от вспомогательной странице 2 к вспомогательной странице 3 с помощью цифрового ввода.

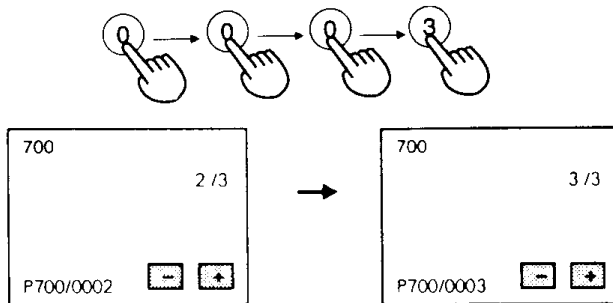

Пример перехода от вспомогательной странице 2 к вспомогательной странице 3 с помощью кнопки "Вниз" (Down) (красная кнопка).

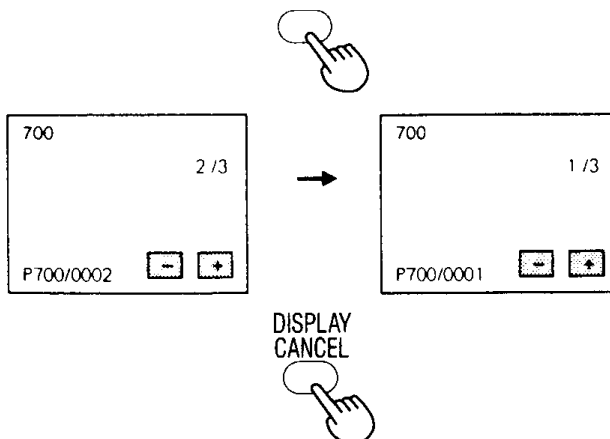

Для просмотра обычной TV программы, нажмите кнопку DISPLAY CANCEL (отмена режима показа текста).

## Подключение антенны

Для получения наилучшего качества изображения и звука подключите соединитель (300-омный ленточный кабель или 75-омный коаксиальный кабель) к антенному гнезду на задней панели телевизора.

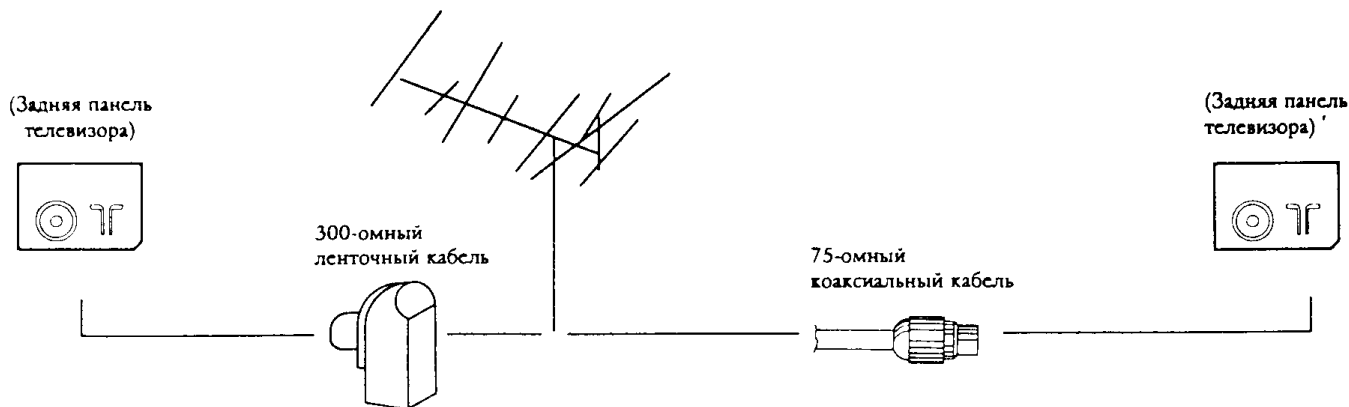

## Подсоединение (Аудиовход и Видеовход)

Для просмотра через видеомagnитoфон:  
Подсоединить кабель от видеомagnитoфона к разъемам AUDIO INPUT (Аудиовход) и VIDEO INPUT (Видеовход) на задней панели телевизора.  
Нажмите клавишу TV/AV, включите видеомagnитoфон в режим воспроизведения.  
Для просмотра телевизионных программ нажмите клавишу TV/AV снова.

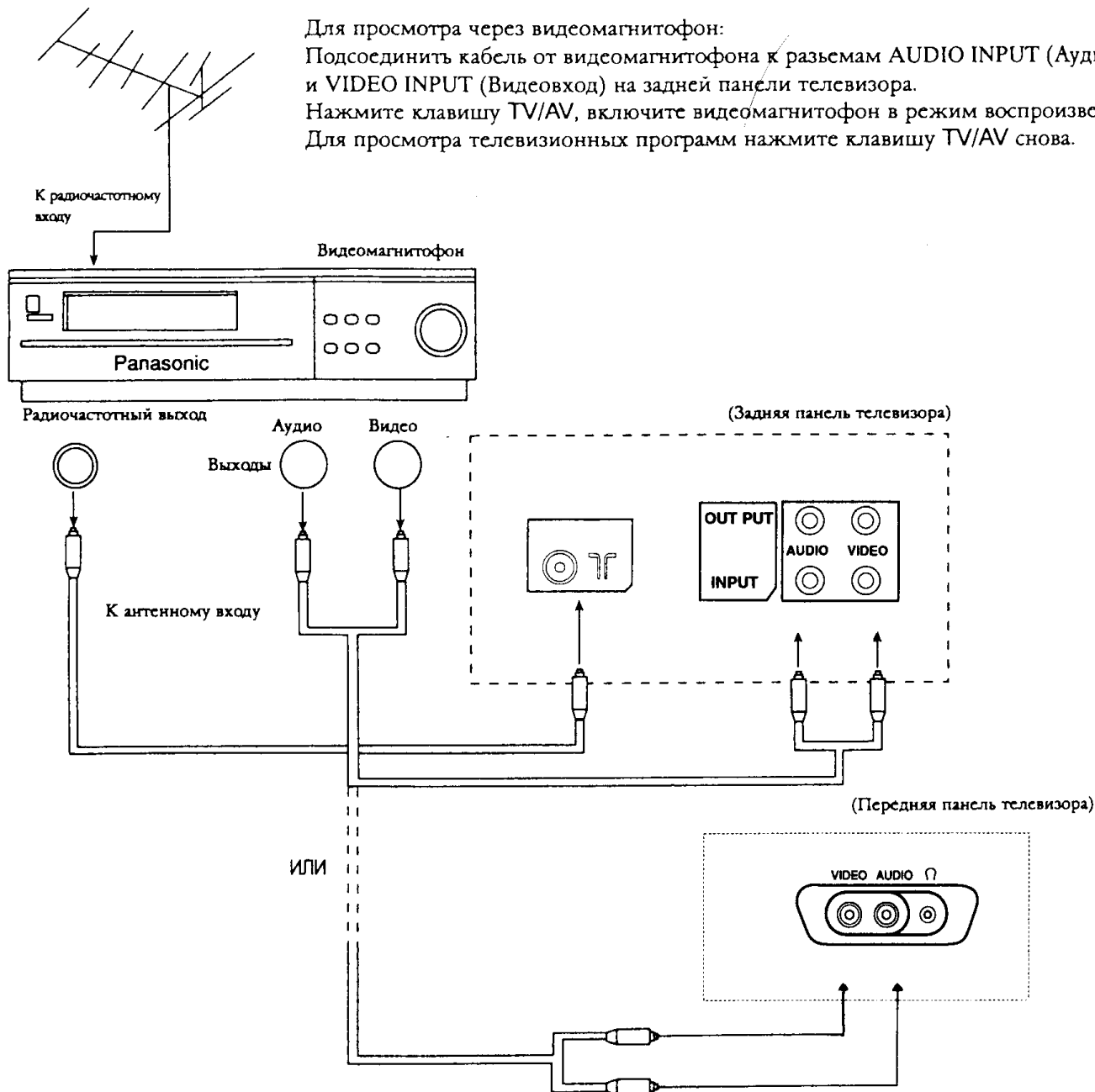



# Запись





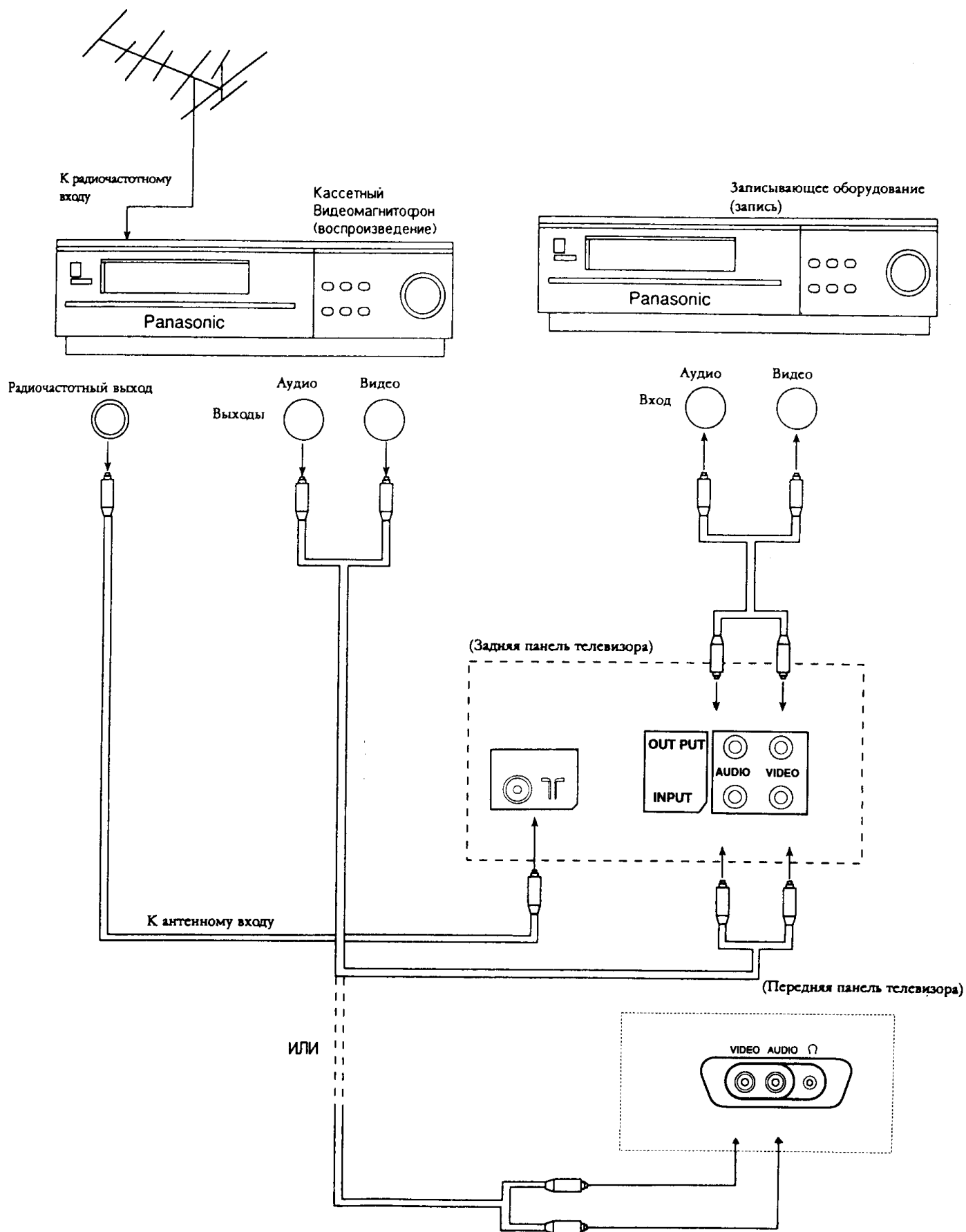











Соблюдайте схему подключения, изображенную ниже, в тех случаях, когда Вы хотите переписать какую-либо программу с другого кассетного магнитофона.

Можно также использовать вход аудио- и видеосигналов на задней панели телевизора.



# Устранение неисправностей

Прежде чем обратиться в службу ремонта, определите внешние признаки неисправности и проверьте, не совпадают ли они с приведенными ниже.

Симптомы		Проверка
Изображение	Звук	
 Помехи типа снег	 Звук зашумлен	Расположение Антенны, направление Контакт
 Двухконтурное изображение	 Звук нормальный	Расположение Антенны, направление Контакт
 Помехи	 Звук зашумлен	Электроприборы, автомобили, мотоциклы, лампы дневного света
 Нормальное изображение	 Звук отсутствует	Громкость (Проверьте, не включена ли с Пульт Дистанционного Управления функция отключения звука.)
 Изображение отсутствует	 Звук отсутствует	Телевизор не подключен к сети Телевизор не включен Контраст и Яркость/Установка Громкости (Проверьте, нажав кнопку Выключателя Питания или кнопку Режимы Готовности к Включению на Пульту Дистанционного Управления.)
 Черно-белое изображение	 Звук нормальный	Управление Цветом
 Искажено	 Слабый звук	Настройте каналы заново
 Цветные пятна	 Звук нормальный	Электромагнитные помехи от неэкранированного оборудования. Телевизор перемещается включенным.
 Черно-белое изображение    Нестабильное изображение    На изображении цветной ореол	 Звук зашумлен	Системная Кнопка

## Технические характеристики

Источник Питания: Переменный ток 110 - 240 V, 50 / 60 Гц

Потребление Электроэнергии: TC-14D3, TX-14D3T : 75 Вт  
TC- 21D3, TX-21D3T : 98 Вт

Система Настройки: Синтезатор напряжения  
Автоматическая настройка 100 позиций

Кинескоп: TC-14D3, TX-14D3T : 34 см по диагонали, изгиб 90° градусов  
TC- 21D3, TX-21D3T : 51 см по диагонали, изгиб 90° градусов

Выходная Мощность Аудио: 4 Вт

Передатчик Пульты Дистанционного Управления: TC-14D3/21D3 : EUR501380  
TX-14D3T/21D3T : EUR644666

Батарейка: R6 (AA) x 2

Размеры (шир x глуб x выс): TC-14D3, TX-14D3T : 389 x 375 x 364 мм  
TC- 21D3, TX-21D3T : 518 x 477.7 x 477 мм

Вес (нетто): TC-14D3, TX-14D3T : 10.5 кг  
TC-21D3, TX-21D3T : 21 кг

Принимаемые Системы: 17 СИСТЕМЫ

	СИСТЕМЫ	ФУНКЦИЯ
1. 2. 3. 4. 5. 6. 7.	PAL B, G, H PAL I PAL D, K SECAM B, G SECAM D. K. SECAM K1 NTSC M (NTSC 3,58 / 4,5 MHz)	Прием транслируемых передач и воспроизведение записи с видеокассеты видеомагнитофона.
8. 9. 10. 11. 12. 13. 14.	NTSC 4,43 / 5,5 МГц NTSC 4,43 / 6,0 МГц NTSC 4,43 / 6,5 МГц NTSC 3,58 / 5,5 МГц NTSC 3,58 / 6,0 МГц NTSC 3,58 / 6,5 МГц SECAM I	Воспроизведение только со специального видеомагнитофона.
15. 16. 17.	PAL 60 Гц / 5,5 МГц PAL 60 Гц / 6,0 МГц PAL 60 Гц / 6,5 МГц	Воспроизведение только со специального проигрывателя дисков и видеомагнитофона.

Принимаемые Каналы:

Диапазон VHF	Диапазон UHF	CATV (кабельное телевидение)
2 - 12 PAL/SECAM B, K1	21 - 69 PAL G, H, I / SECAM G, K, K1	S1-S20 (OSCAR)
0 - 12 PAL B (Австралия)	28 - 69 PAL B (Австралия)	S21-S41 (ГИПЕР)
1 - 9 PAL B (Новая Зеландия)	13 - 57 PAL D, K	C13-C49 (Япония)
1 - 12 PAL/SECAM D	13 - 62 NTSC M (Япония)	5A, 9A (Австралия)
1 - 12 NTSC M (Япония)	14 - 69 NTSC M (США)	Z1-Z37 (КИТАЙ)
2 - 13 NTSC M (США)		

Примечание:

Конструкция и характеристики могут быть изменены без предварительного уведомления.

“Установленный производителем в порядке п. 2 ст. 5 Федерального Закона РФ “О защите прав потребителей” срок службы для данного изделия равен 7 годам с даты производства при условии, что изделие используется в строгом соответствии с настоящей инструкцией по эксплуатации и применимыми техническими стандартами.”

### **Предосторожности**

- Не оставляйте без присмотра.
- Убедитесь, что изделие надлежащим образом и надежно подключено к источнику электропитания. Это, а также использование стабилизатора для стран с неустойчивым электроснабжением снижает риск возникновения пожара вследствие колебания напряжения в сети.
- Пользуйтесь услугами только квалифицированных и уполномоченных сервисных мастерских.
- Ремонт у неуполномоченных лиц запрещен.

### **Чистка**

- В разумные сроки производите чистку в уполномоченном сервисном центре.