

**DAEWOO**  
ЦВЕТНОЙ ТЕЛЕВИЗОР

# ИНСТРУКЦИЯ ПО ЭКСПЛУАТАЦИИ

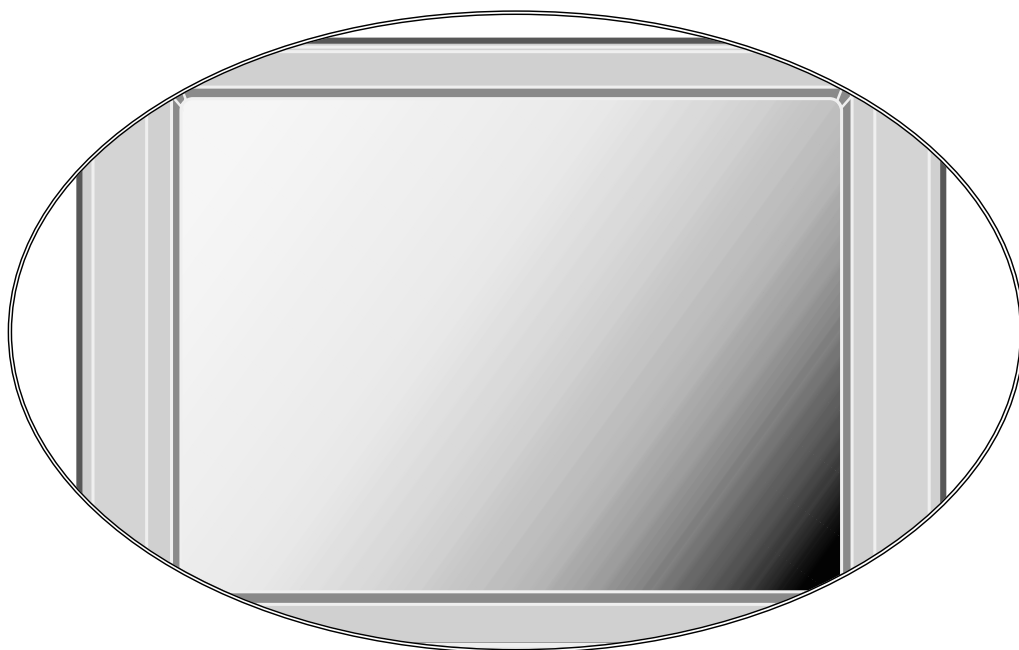

МОДЕЛЬ : KR21U6MT  
KR21U6-MT



BZ03

# ОПИСАНИЕ КНОПОК УПРАВЛЕНИЯ НА КОРПУСЕ ТЕЛЕВИЗОРА И НА ПУЛЬТЕ ДИСТАНЦИОННОГО УПРАВЛЕНИЯ

## КНОПКИ УПРАВЛЕНИЯ НА КОРПУСЕ ИЗДЕЛИЯ

### ПЕРЕДНЯЯ ЧАСТЬ

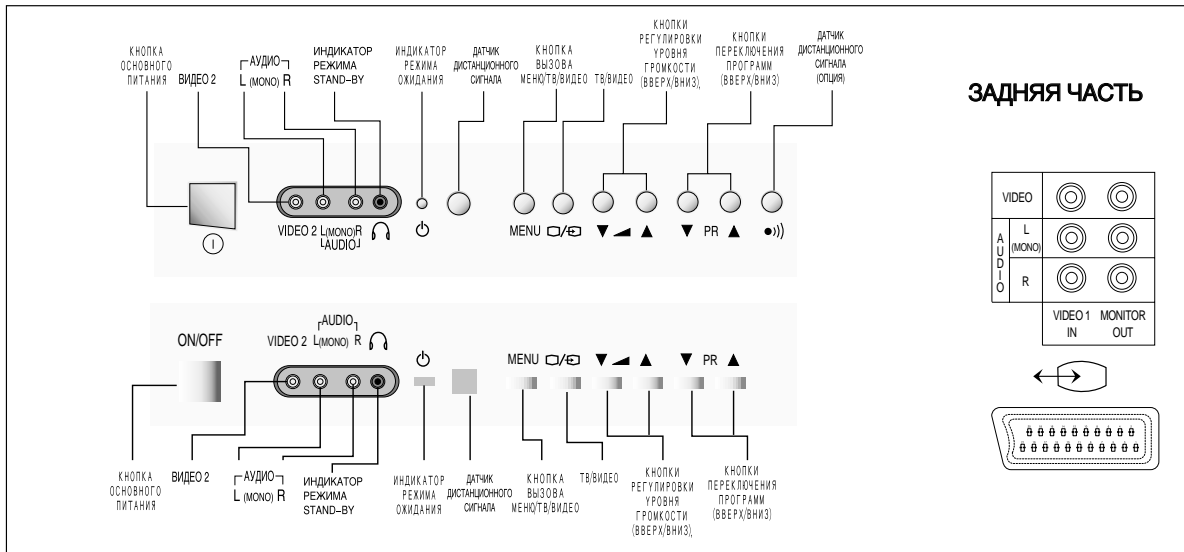

## КНОПКИ УПРАВЛЕНИЯ НА ПУЛЬТЕ ДИСТАНЦИОННОГО УПРАВЛЕНИЯ

### РЕЖИМ ТВ

- ① ВКЛ/ВЫКЛ
- ② ПР. (КУРСОР ВВЕРХ)
- ③ ГРОМКОСТЬ ВВЕРХ (КУРСОР ВПРАВО)
- ④ ВЫЗОВ ИНФОРМАЦИИ
- ⑤ НОМЕРА 0-9
- ⑥ НОРМАЛЬНЫЙ
- ⑦ РАЗМЕР (PIP)
- ⑧ ТВ/ВИДЕО (PIP)
- ⑨ РЕЖИМ ЗВУКА
- ⑩ СИСТЕМА ЗВУКА
- ⑪ РОДИТЕЛЬСКИЙ ЗАМОК
- ⑫ УДАЛИТЬ (Режим редактирования)
- ⑬ ВРЕМЕННОЕ ОТКЛЮЧЕНИЕ ЗВУКА
- ⑭ ГРОМКОСТЬ ВНИЗ (КУРСОР ВЛЕВО)
- ⑮ ПР. (КУРСОР) ВНИЗ
- ⑯ РЕЖИМ СОН
- ⑰ AV
- ⑱ ОБМЕН(PIP)
- ⑲ ВКЛ/ВЫКЛ РЕЖИМА PIP
- ⑳ ТВ/ТЕКСТ
- ㉑ ПРОПУСК (Режим редактирования)
- ㉒ ПОЗИЦИЯ (PIP)
- ㉓ ПЕРЕМЕСТИТЬ (Режим редактирования)

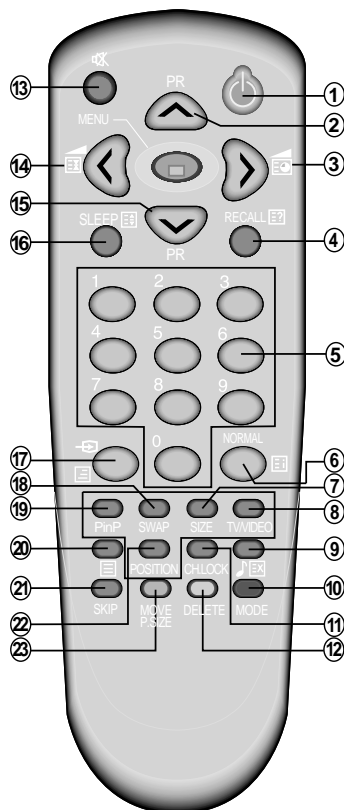

### РЕЖИМ ТЕЛЕТЕКСТ

- ① ПИТАНИЕ
- ② СТРАНИЦА ВВЕРХ
- ③ ПОДСТРАНИЦА
- ④ ПОКАЗАТЬ
- ⑤ НОМЕРА 0-9
- ⑥ ИНДЕКС
- ⑦ ОТМЕНА
- ⑧ Голубой кнопка
- ⑨ Желтая кнопка
- ⑩ ЗАДЕРЖКА
- ⑪ СТРАНИЦА ВНИЗ
- ⑫ РАЗМЕР
- ⑬ МИКСИРОВАТЬ
- ⑭ ТВ/ТЕКСТ
- ⑮ Красная кнопка
- ⑯ Зеленая кнопка

# СОДЕРЖАНИЕ

.....

* Описание кнопок управления на корпусе телевизора и на пульте дистанционного управления	1
* Меры предосторожности	3
* Установка	4
После переноса телевизора в другое место	4
Установка батареек в пульт дистанционного управления	4
Подсоединение антенны	4
Подсоединение к сети переменного тока	4
Первая иодключение телевизора	4
* Включение и выключение телевизора	5
Включение	5
Выключение	5
Выбор языка	5
* Настройка телевизионный каналов	6
Система автоматической настройки	6
Редактирование	6
Ручная установка каналов	7
Точная настройка	7
Выбор системы звука	7
Выбор выберите режим AV или режим игра(опция)	7
* Ежедневное использование	8
Выбор программы	8
Регулировка звука	8
Регулировка изображения	9
16:9 / Zoom	9
Картинка в картинке(PIP)	10
Таймер	10
Режим << Сон >>	10
Вызов информации на экран	11
Блокировка канала	11
Родительский замок	11
Управление телевизором с помощью кнопок на передней панели	11
* Подключение дополнительного оборудования	12
* ТЕЛТЕКСТ(ОПЦИЯ)	12

**Язык меню телевизора по умолчанию английский.  
Если вы хотите изменить язык меню, смотрите страницу "5".**

# МЕРЫ ПРЕДОСТОРОЖНОСТИ

---

- ВОДА И ВЛАЖНОСТЬ :** Никогда не устанавливайте телевизор в нижеследующих местах на влажную поверхность, в ванной комнате. Не ставьте посуду с жидкостью на телевизор.
- ВЫСОКИЕ :** Никогда не устанавливайте телевизор вблизи источников тепла.
- ТЕМПЕРАТУРЫ ВЕНТИЛЯЦИЯ :** Не закрывайте вентиляционные отверстия на корпусе телевизора и не устанавливайте телевизор в закрытых местах, таких, например, как полки, в которых нет достаточной вентиляции.
- ПОСТОРОННИЕ ПРЕДМЕТЫ :** Не опускайте посторонние предметы, такие как иголки и монеты, в вентиляционные отверстия на поверхности корпуса телевизора.
- ВО ВРЕМЯ ГРОЗЫ :** Всегда отсоединяйте шнур питания и антенну от телевизора во время грозы.
- ЧИСТКА :** Во время чистки всегда отсоединяйте телевизор от сети переменного тока.

# ФУНКЦИИ

---

- 16:9 / ZOOM :** Вы можете выбрать как широкоэкранный формат 16:9(или ZOOM) для просмотра фильмов, так и обычный формат 4:3.  
**Выбор режима изображения и звука:**  
Позволяет выбирать желаемое качество изображения и звука одним нажатием.
- Включение и выключение по таймеру:**  
Автоматически выключает телевизор, а затем включает его вновь в установленное время.
- Картинка в картинке (PIP) (опция)**  
**Digital Eye (опция)**  
**Телетекст (опция)**

Установленный производителем в порядке п. 2 ст. 5 Федерального закона РФ "О защите прав потребителей" срок службы изделия равен 7 годам с даты производства при условии, что изделие используется в строгом соответствии с настоящим руководством по эксплуатации и применимыми техническими стандартами.

# УСТАНОВКА

---

## ПОСЛЕ ПЕРЕНОСА ТЕЛЕВИЗОРА В ДРУГОЕ МЕСТО

После того, как Вы перенесли телевизор в другое место, не включайте телевизор хотя бы 15 минут во избежание цветового искажения на экране.

## УСТАНОВКА БАТАРЕЕК В ПУЛЬТ ДИСТАНЦИОННОГО УПРАВЛЕНИЯ

Нажмите на крышку отделения для батареек на пульте дистанционного управления и потяните, чтобы открыть. Вставьте батарейки, входящие в комплект поставки (две батарейки 1.5В, тип АА). Убедитесь, что Вы вставили батарейки в соответствии с полярностью, указанной внутри отделения.

Использованные батарейки необходимо заменять новыми.

## ПОДСОЕДИНЕНИЕ АНТЕННЫ

Для получения хорошего качества изображения и звука необходимо правильно подсоединить антенну. Если Вы находитесь в местности, где возможен прием сильного телевизионного сигнала, Вы можете использовать внутреннюю антенну. При использовании наружной антенны ее нужно подсоединять к телевизору, используя коаксиальный кабель 75 Ом.

## ПОДСОЕДИНЕНИЕ К СЕТИ ПЕРЕМЕННОГО ТОКА

Подсоедините кабель питания к розетке сети питания 100–250 В, 50/60Гц.

## ПЕРВОЕ ПОДКЛЮЧЕНИЕ ТЕЛЕВИЗОРА

При включении телевизора первый раз, на экране появится меню ЯЗЫК. Выберите желаемый язык, используя кнопки ПР вверх/вниз, и нажмите кнопку МЕНЮ на пульте дистанционного управления.

Начнется поиск телевизионных программ, на экране будет мигать надпись “ПОЖАЛУИСТА, ЖДИТЕ”, затем на экране появится меню РЕДАКТИРОВАНИЕ. В меню РЕДАКТИРОВАНИЕ выберите соответствующую звуковую систему с помощью кнопок ПР вверх/вниз, ВЛЕВО/ВПРАВО на пульте дистанционного управления. Если телевизор настроился на канал, который Вы не хотите смотреть, пропустите этот канал. Нажмите кнопку МЕНЮ 3 раза для завершения редактирования программ.

# ВКЛЮЧЕНИЕ И ВЫКЛЮЧЕНИЕ ТЕЛЕВИЗОРА

## Включение

Включите телевизор, нажав на кнопку основного питания(ON/OFF), а затем с помощью ПР вверх/вниз(PR UP/DOWN) на внешней панели корпуса телевизора или с помощью кнопки POWER(Вкл/Выкл), или кнопками Вверх/Вниз (UP/DOWN), или одной из цифровых кнопок на пульте дистанционного управления. Цвет индикатора режима Ожидания(STAND BY) изменится с красного на зеленый, затем на экране телевизора появится изображение.

## Выключение

Нажмите кнопку POWER(Вкл/Выкл) на пульте дистанционного управления, телевизор перейдет в режим ожидания. В режиме Ожидания цвет индикатора режима Ожидания изменится с зеленого на красный. Если Вы не собираетесь пользоваться телевизором продолжительный период времени, отключите его, нажав на кнопку основного питания (ON/OFF)на внешней панели корпуса телевизора.

## Автоматическое выключение телевизора

При отсутствии телевизионного сигнала более, чем 30 минут, телевизор автоматически выключится. Тем не менее, если установлен режим выключения по таймеру или режим Сон, отключения через 30 минут не произойдет. Данная функция Автоматического отключения не работает в режимах "AV1" или "AV2".

## Выбор языка

Выберите в Основном Меню меню ЯЗЫК, поместив курсор с помощью кнопок вверх/вниз в позиции ЯЗЫК и нажав правую кнопку. Вы можете выбрать желаемый язык с помощью кнопок вверх/вниз. Нажмите кнопку МЕНЮ для возврата в Основное Меню. В режиме Телетекст использование Румынского или Вьетнамского языков невозможно .



# НАСТРОЙКА ТЕЛЕВИЗИОННЫХ КАНАЛОВ

## СИСТЕМА АВТОМАТИЧЕСКОЙ НАСТРОЙКИ

Нажмите кнопку Меню и выберите "УСТАНОВИТЬ".  
Нажмите правую кнопку, чтобы выбрать систему звука.  
Нажмите правую кнопку для начала Автоматической Установки.  
Подождите, пока на экране не появится меню "Редактировать".

## РЕДАКТИРОВАТЬ

### УДАЛЕНИЕ ПРОГРАММЫ

Нажмите кнопку Меню, чтобы войти в меню РЕДАКТИРОВАТЬ, и переместите желтую выделительную полосу с помощью кнопок вверх/вниз в положение РЕДАКТИРОВАТЬ. Подведите желтую выделительную полосу к позиции, в которой находится удаляемая программа, и нажмите кнопку УДАЛИТЬ. Удаленная программа переместится в положение No99, а все следовавшие за ней программы поднимутся вверх на одну позицию. Программа, которая была перемещена в позицию 99, будет автоматически переведена в режим "ПРОПУСК".

### ИЗМЕНЕНИЕ ПОРЯДКА СЛЕДОВАНИЯ ПРОГРАММ

Подведите желтую выделительную полосу к позиции программы, которую хотите переместить, и нажмите кнопку ПЕРЕМЕСТИТЬ. С помощью кнопок вверх/вниз подведите желтую выделительную полосу к позиции программы, куда Вы хотите поместить перемещаемую программу. После нажатия на кнопку ПЕРЕМЕСТИТЬ выделенные Вами программы поменяются местами.

### ВВОД НАЗВАНИЯ ПРОГРАММЫ

С помощью кнопок влево/вправо поместите курсор к строке ввода названия программы. С помощью кнопок вверх/вниз выберите нужные буквы, цифры или пробел. Нажмите правую кнопку для перехода в следующее положение.

### ПРОПУСК КАНАЛОВ

Вы можете включить режим "ПРОПУСК" ("ДА") или выключить ("НЕТ"), нажав на кнопку Пропуск в режиме РЕДАКТИРОВАТЬ, или пометив курсор ниже надписи Пропуск с помощью кнопок влево/вправо, а затем нажав кнопки вверх/вниз, чтобы пропустить желаемую программу. Программа, отмеченная Пропуск "ДА", не будет показываться на экране при переходе от программы к программе с помощью кнопок ПР вверх/вниз (в нормальном режиме). Нажмите кнопки с цифрами 0..9 или кнопки вверх/вниз для выбора номера желаемой программы. Изображение на экране изменится в соответствии с выбранным номером программы.



ИЗМЕНИТЬ				
PR	ИМЯ	ЦВЕТ	ЗВЧК	ПРОП.
90	----	-----	----	<input type="checkbox"/>
91	----	-----	----	<input checked="" type="checkbox"/>
92	----	-----	----	<input checked="" type="checkbox"/>
93	----	-----	----	<input checked="" type="checkbox"/>
94	----	-----	----	<input checked="" type="checkbox"/>



ИЗМЕНИТЬ				
PR	ИМЯ	ЦВЕТ	ЗВЧК	ПРОП.
90	----	-----	----	<input type="checkbox"/>
91	----	-----	----	<input checked="" type="checkbox"/>
92	----	-----	----	<input checked="" type="checkbox"/>
93	----	-----	----	<input checked="" type="checkbox"/>
94	----	-----	----	<input checked="" type="checkbox"/>



## РУЧНАЯ УСТАНОВКА КАНАЛОВ

Установите курсор в позиции РУЧНАЯ НАСТРОЙКА с помощью кнопок вверх/вниз, а затем нажмите кнопки влево/вправо. На экране телевизора появится меню настройки, и курсор будет двигаться либо слева направо, либо справа налево. Поиск канала начнется в частотном диапазоне текущей программы. При нажатии левой или правой кнопки в течение 5 секунд поиск перейдет из текущего диапазона к следующему частотному диапазону. (VHF-L → VHF-H → UHF)

После завершения поиска меню настройки исчезнет с экрана. Для остановки поиска нажмите кнопку МЕНЮ.

## ТОЧНАЯ НАСТРОЙКА

Если вследствие слабого вещательного сигнала не удается настроить хорошее качество изображения, возможно улучшить качество изображения путем точной настройки. Переместите курсор в позицию ТОЧНАЯ НАСТРОЙКА, и нажмите кнопки влево/вправо для начала настройки.

Настройка происходит только при нажатой кнопке влево/вправо. Изменения сохраняются в памяти телевизора автоматически.

## ВЫБОР СИСТЕМЫ ЗВУКА

При плохом качестве звука нажмите кнопку РЕЖИМ на пульте дистанционного управления. Последовательно Вы можете выбирать режимы BG, DK, I, MN. Выберите подходящую систему звука.

## ВЫБЕРИТЕ РЕЖИМ AV ИЛИ РЕЖИМ ИГРА (ОПЦИЯ)

Для того, чтобы перейти из режима ТВ в режим AV(или режим ИГРА), нажмите кнопку ТВ/ВИДЕО (TV) на пульте дистанционного управления или кнопку ТВ/ВИДЕО (VIDEO) режимы будут изменяться в следующем порядке

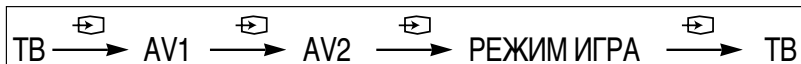

В режиме ИГРА используйте кнопку МЕНЮ для начала или остановки игры, а кнопку ГРОМКОСТЬ ВВЕРХ для начала новой игры. Кнопка МЕНЮ также используется для последовательного изменения номеров. Если Вы нажмете кнопку МЕНЮ еще раз, изменение номеров остановится, и цвет номера изменится. Таким же образом Вы можете играть в бинго. Развлекайтесь.

\* Расположение разъема AV  
AV1 : НА ЗАДНЕЙ ПАНЕЛИ, AV2 : НА ПЕРЕДНЕЙ



RUN / STOP : ■	NEW GAME : ▶
14 17 21 03 18	10 14 08 05 18
02 09 10 19 20	06 16 21 09 04
06 08 05 07 11	01 11 17 25 19 20
22 01 12 04 13	22 03 23 02 24
15 16 23 25 24	07 01 12 13 15

RUN / STOP : ■	NEW GAME : ▶
02 08 05 07 06	02 06 08 05 19
19 17 10 14 11	18 09 10 11 17
13 01 21 12 18	20 21 24 22 03
03 19 20 22 15	14 23 01 25 12
16 23 24 25 04	07 13 15 04 16

BINGO!

BINGO!

GAME OVER!



# ЕЖЕДНЕВНОЕ ИСПОЛЬЗОВАНИЕ

## ВЫБОР ПРОГРАММЫ

В данном телевизоре имеется всего 100 программ, 00..99. Цифровые кнопки 0..9 служат для прямого выбора программ. Для выбора программ, номер которых состоит из двух цифр, нажмите вторую цифру номер в течение 2 секунд после ввода первой цифры. Кнопки ПР вверх/вниз используются для перехода от одной сохраненной в памяти программы к другой.

## РЕГУЛИРОВКА ЗВУКА

### РЕГУЛИРОВКА ГРОМКОСТИ

Отрегулируйте уровень громкости с помощью кнопок ГРОМКОСТЬ вниз/вверх на передней панели корпуса телевизора или с помощью кнопок влево/вправо на пульте дистанционного управления.

### ВРЕМЕННОЕ ОТКЛЮЧЕНИЕ ЗВУКА

Одно нажатие на кнопку ВРЕМЕННОЕ ОТКЛЮЧЕНИЕ ЗВУКА выключает звук. В то же время на экране телевизора появляется символ временного отключения звука (⏸). Обрато включить звук Вы можете либо нажав на кнопку ВРЕМЕННОГО ОТКЛЮЧЕНИЯ ЗВУКА еще раз, либо отрегулировав уровень громкости с помощью кнопок ГРОМКОСТЬ вниз/вверх, либо кнопками влево/вправо.

### Выбор режима ЗВУЧАНИЯ

Нажмите кнопку на пульте дистанционного управления для выбора желаемого качества звучания. Вы можете выбрать режимы ПАМЯТЬ (установки пользователя), ФГПЛЬМ, МУЗЫКА, НОВОСТИ.

### Регулировка НИЗКИХ/ВЬСОКИХ ЧАСТОТ

Нажмите кнопку МЕНЮ и выберите меню ЗВУК, справа на экране появится подменю функций. Выберите Низкие частоты или Высокие частоты с помощью кнопок вверх/вниз. Используя кнопки влево/вправо отрегулируйте каждую из функций.

### Регулировка БАЛАНСА

Нажмите кнопку МЕНЮ и выберите меню ЗВУК, справа на экране появится подменю функций. Выберите Баланс помощью кнопок вверх/вниз. Используя кнопки влево/вправо отрегулируйте Баланс.

### ЗВУКОВОЙ ЭФФЕКТ

Нажмите кнопку МЕНЮ и выберите меню ЗВУК, справа на экране появится подменю функций. Выберите ЭФФЕКТ с помощью Кнопок вверх/вниз. Нажимая кнопки влево/вправо Вы можете включать/отключать Функцию ЭФФЕКТ.

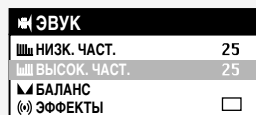

## РЕГУЛИРОВКА ИЗОБРАЖЕНИЯ

### ВЫБОР НОРМАЛЬНОГО ИЗОБРАЖЕНИЯ

Нажимая на кнопку НОРМАЛЬНОЕ Вы можете установить один из трех режимов нормального изображения: Норма I (резкое изображение), Норма II (мягкое изображение). Любимый (регулируемое изображение).

### РЕГУЛИРОВКА ИЗОБРАЖЕНИЯ

Нажмите кнопку МЕНЮ для вызова Меню.

Нажмите кнопку вправо для вызова меню Изображение.

Вы можете выбрать любую из функций нажимая кнопки вверх/вниз.

Используйте кнопку влево/вправо для регулировки функций:

КОНТРАСТ-ЯРКОСТЬ-ЦВЕТ-РЕЗКОСТЬ-ОТТЕНОК-ГОЛУБОЙ ЭКРАН-DIGITAL EYE

#### ПРИМЕЧАНИЕ

Функция ОТТЕНОК доступна только в режиме NTSC.

Последние внесенные значения автоматически сохраняются в установках режима Любимый.

### ФУНКЦИЯ ГОЛУБОЙ ЭКРАН

Выберите Функцию ГОЛУБОЙ ЭКРАН с помощью кнопок вверх/вниз. Нажимая кнопку влево или вправо, Вы можете включить или выключать функцию ГОЛУБОЙ ЭКРАН. Когда включена данная функция, Вы будете видеть голубой экран при отсутствии сигнала.

### ФУНКЦИЯ DIGITAL EYE

Выберите функцию DIGITAL EYE с помощью кнопок вверх/вниз. Нажимая кнопку влево или вправо, Вы можете включить или выключать функцию DIGITAL EYE.

## 16:9 ZOOM

При каждом нажатии на кнопку РАЗМЕР ИЗОБРАЖЕНИЯ Вы можете выбрать один из следующих режимов:  
16:9 -> ZOOM -> 4:3 -> 16:9 -> .....

ИЗОБРАЖЕНИЕ	
● КОНТРАСТ	62
⌘ ЯРКОСТЬ	32
⊗ ЦВЕТ	31
□ РЕЗКОСТЬ	32
□ СИНИИ ЭКРАН	<input checked="" type="checkbox"/>
⊗ ЦИФР. КОНТРОЛЬ	<input type="checkbox"/>

▲ ПОЗИЦИЯ    ◀ ИЗМЕНИТЬ  
▼ ВОЗВРАТ    ▶

ИЗОБРАЖЕНИЕ	
● КОНТРАСТ	
⌘ ЯРКОСТЬ	32
⊗ ЦВЕТ	31
□ РЕЗКОСТЬ	32
□ СИНИИ ЭКРАН	<input checked="" type="checkbox"/>
⊗ ЦИФР. КОНТРОЛЬ	<input type="checkbox"/>

▲ ПОЗИЦИЯ    ◀ ИЗМЕНИТЬ  
▼ ВОЗВРАТ    ▶

## КАРТИНКА В КАРТИНКЕ(PIP)

**Просмотр изображения с подключенного устройства в дополнительном окне**  
Нажмите кнопку PIP для вывода на экран дополнительного окна. Нажимая на кнопку ТВ/ВИДЕО, выберите устройство, с которого будет поступать сигнал в дополнительное окно. Изображение ТВ будет повторно появляться. (AV1 → AV2 → AV1 → ...)

**Обмен изображений основного и дополнительного окна**  
Нажмите кнопку Обмен, когда телевизор работает в режиме Картинка в Картинке. Изображения основного и дополнительного окна поменяются местами. Нажмите кнопку Обмен для возврата в прежнее положение.

**Выбор размера дополнительного окна**  
нажмите кнопку Размер, когда телевизор работает в режиме Картинка в Картинке. Размер дополнительного окна уменьшится. Для возвращения прежнего размера нажмите на кнопку Размер еще раз.

**Изменение положения дополнительного окна.**  
Нажимайте кнопку Положение, когда телевизор работает в режиме Картинка в Картинке. Положение дополнительного окна будет меняться от До .

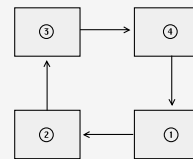

## ТАЙМЕР

В Основном Меню выберите меню Таймера.

### УСТАНОВКА ЧАСОВ

Выделив позицию ЧАСЫ, нажмите кнопку вправо. С помощью кнопок вверх/вниз установите часы и минуты. Часы начнут работать. Помните, что если Вы выключите телевизор с помощью кнопки Основное питание, установки часов будут утеряны и, при необходимости, их нужно будет установить еще раз.

### УСТАНОВКА ВРЕМЕНИ ВКЛЮЧЕНИЯ

Установите Время Включения так же, как и Установка Часов в параграфе выше. С помощью кнопки вверх/вниз установите(  ) “Да” или отмените (  ) “Нет” режим Таймер. В положении “Да” функция Таймер активируется. Используя кнопки вверх/вниз выберите Программу Включения. В установленное время телевизор включится на выбранной Вами программе.

## РЕЖИМ СОН

Нажимая кнопку СОН, Вы можете выбрать один из следующих установок:  
00:00 → 00:20 → 00:40 → 01:00 → 01:20 → 01:40 → 02:00  
Телевизор выключится по истечении установленного периода времени.

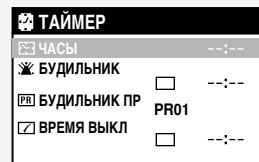

## ВЫЗОВ ИНФОРМАЦИИ НА ЭКРАН

При нажатии кнопки ВЫЗОВ ИНФОРМАЦИИ на экран выводятся данные о текущем состоянии телевизора: номер программы, название программы, часы и система вещания. Данная информация сохраняется на экране 5 секунд, если в этот период не будет нажата какая-либо кнопка.

## БЛОКИРОВКА КАНАЛА

Вы можете запретить просмотр какой-либо определенного канала. Нажмите кнопку БЛОКИРОВКА КАНАЛА на пульте дистанционного управления. На экране появится надпись "ЗАБЛОКИРОВАТЬ?". Увидев эту надпись на экране нажмите кнопку ЗАБЛОКИРОВАТЬ КАНАЛ еще раз. Канал будет заблокирован. Телевизор может быть включен обратно только при помощи пульта Дистанционного управления. Вы можете разблокировать канал, нажав кнопку ЗАБЛОКИРОВАТЬ КАНАЛ при включенном канале, который был Вами заблокирован ранее.

## РОДИТЕЛЬСКИЙ ЗАМОК

Вы можете запретить эксплуатацию телевизора без пульта дистанционного управления. Нажмите на пульте дистанционного управления кнопки ПРОПУСК, ПЕРЕМЕСТИТЬ и ПИТАНИЕ последовательно в течение 5 секунд. Телевизор будет заблокирован. Мигающий индикатор режима ожидания говорит о том, что функция Родительский замок активизирована. Телевизор можно включить только при помощи пульта дистанционного управления.

Помните, что функция Замок является первостепенной по отношению к функции Включения телевизора по таймеру.

## УПРАВЛЕНИЕ ТЕЛЕВИЗОРОМ С ПОМОЩЬЮ КНОПОК НА ПЕРЕДНЕЙ ПАНЕЛИ

Вы можете вызвать Меню на экран, не используя пульт дистанционного управления. Вы можете войти в Меню, нажав кнопку МЕНЮ на передней панели корпуса телевизора. Если Вы будете удерживать кнопку Меню более 1 секунды, на экране появится Меню, если Вы будете удерживать данную кнопку менее 1 секунды, телевизор перейдет в режим AV. Переместите курсор к желаемому подменю с помощью кнопок ПР вверх/вниз и нажмите кнопку ГРОМКСТЬ вверх. Для возврата в Основное Меню нажмите кнопку Меню. В режиме РЕДАКТИРОВАТЬ Вы можете использовать только функции ПЕРЕМЕСИТЬ и УДАЛИТЬ.

# ПОДКЛЮЧЕНИЕ ДОПОЛНИТЕЛЬНОГО ОБОРУДОВАНИЯ

---

## РАЗЪЕМ ДЛЯ НАУШНИКОВ

Вставьте штексель шнура нвушников (3.5mm ) в разъем для наушников. Звук поступающий из динамиков, прекратится.

## РАЗЪЕМ AV НА ПЕРЕДНЕЙ (БОКОВОЙ) / ЗАДНЕЙ ПАНЕЛИ

Подсоедините к разъему AV (АУДИО/ВИДЕО) соответствующий кабель дополнительного устройства. Нажмите кнопку AV(  ) на пульте дистанционного управления или на передней панели телевизора. Вы можете выбрать по очереди один из режимов:режим AV1, AV2 и RF.

На экране телевизора появится обознчение AV и номер текущей программы. В режиме AV Вы можете изменять номера программ ТВ с помощью кнопок вверх/вниз или цифровых кнопок 0..9.

Для возврата в режим ТВ нажмите кнопку AV(  ) еще раз.

# ТЕЛТЕКСТ

---

## ВКЛЮЧЕНИЕ/ВЫКЛЮЧЕНИЕ ТЕЛТЕКСТА

Нажмите кнопку ТЕЛТЕКСТ(  ). Страница, которая была просмотрена последней, появится на экране.

Нажмите кнопку ТЕЛТЕКСТ для возврата в режим ТВ.

Помните, что ТЕЛТЕКСТ на данном телевизоре работает на Уровне 1.5

## ВЫБОР СТРАНИЦ

Используйте цифровые кнопки 0..9 для ввода номера страницы. Номер выбранной страницы появится вверху экрана телевизора, и через короткий период времени на экране появится содержание страницы. С помощью кнопок ввех/вниз Вы можете переходить последовательно от страницы к странице.

## УДЕРЖАНИЕ СТРАНИЦЫ

Несколько подстраниц могут быть объединены под одним номером и прокручиваются с интервалом, установленным телевизионной станцией. Наличие подстраниц обозначается, например, показателем 3/6 под показателем времени, что означает, что Вы просматриваете третью подстаницу из шести имеющихся на данной странице.

Если Вы хотите задержать подстаницу на экране на более длительный период времени, нажмите кнопку УДЕРЖАТЬ(  ). Содержание текущей подстраницы будет удерживаться на экране, не обновляясь и не переходя к содержанию других подстраниц. После нажатия на кнопку УДЕРЖАТЬ на экранк появится текущая подсьраница.



## ЦВЕТНЫЕ КНОЛКИ В РЕЖИМЕ TOP/FLOF ТЕЛТЕКСТ

В нижней части экрана имеются поля красного, зеплного, желтого и лплого цветов. Если TOP или FOLF Телетекст передается по станциям, Вы легко можете выбрать желаемую страницу, нажав кнопку соответствующего цвета на пульте дистанционного управления.

## **ИНДЕКС СТРАНИЦЫ**

Вы можете прямо перейти к обзору программы(в режиме TOP телетекст) или просмотреть страницу телестанции, которую Вы сейчас смотрите, нажав кнопку ИНДЕКС(  ).

## **ПРЯМОЙ ВЫЗОВ ПОДСТРАНИЦЫ**

После нажатия кнопки ПОДСТРАНИЦА(  ), внизу экрана появится надпись “Номер страницы / Номер подстраницы”  
Нажмите кнопку КРАСНЫЙ / ЗЕЛЕНый или цифровые кнопки 0...9 для ввода номера желаемой подстраницы, подстраница будет найдена и показана на экране.  
Для выхода нажмите кнопку ПОДСТРАНИЦА(  ) еще раз.

## **ПРОСМОТР ТЕЛЕВИЗИОННОГО КАНАЛА В РЕЖИМЕ ТЕЛЕТЕКСТ**

Некоторые страницы обновляются постоянно, например, сводки торгов, спортивные сообщения, последние новости. Если Вы хотите смотреть телевизор и в то же время оставаться с курсе последних новостей, нажмите кнопку ОТМЕНА(  ). Текущая телевизионная программа останется на экране, а вверху экрана появится номер программы телетекста. После нажатия на кнопку ОТМЕНА еще раз на экране телевизора появится страница телетекста с обновленной информацией.

## **УВЕЛИЧЕНИЕ ВДВОЕ РАЗМЕРА СИМВОЛОВ**

Каждое нажатие на кнопку РАЗМЕР(  ) удваивает размер символов в следующем порядке Верхняя часть страницы→ Нижняя часть страницы→ Возврат к нормальному размеру.

## **МИКС**

Нажав кнопку МИКС(  ) в режиме телетекста, Вы можете установить изображение входящего с антенны телевизионного сигнала фоновой заставкой страницы телетекста.

## **ПОКАЗАТЬ ОТВЕТ**

Данная функция может использоваться на некоторых страницах для показа ответа на загадки. Нажмите кнопку ПОКАЗАТЬ(  ), чтобы посмотреть спрятанный ответ, и нажмите еще раз, чтобы спрятать обратно.

## **РЕГУЛИРОВКА ГРОМКОСТИ, ЯРКОСТИ**

При каждом нажатии на кнопку МЕНЮ в режиме телетекста в нижней части экрана последовательно появляются надписи ГРОМКость или ЯРКОСТЬ. Вы можете регулировать показатели с помощью кнопки влево/вправо.

# ТЕХНИЧЕСКИЕ ХАРАКТЕРИСТИКИ

---

	KR21U6MT, KR21U6-MT
Стандарт вещания	PAL/SECAM-B/G, D/K, I, NTSC 3.58/4.43
Напряжение	100 – 250В~, 50/ 60Гц
Потребляемая мощность	115Вт
Выходная мощность звука	5Вт + 5Вт (80% MOD. at 1KHz) (BASS, TRABLE : MAX)

В связи с политикой постоянного усовершенствования продукции технические характеристики могут изменяться.

# ВОЗМОЖНЫЕ НЕПОЛАДКИ И СПОСОБЫ ИХ УСТРАНЕНИЯ

---

Прежде чем обращаться к специалисту по обслуживанию, проверьте, нет ли в следующей таблице решения возникшей проблемы.

<b>Неполадка</b>	<b>Способ устранения</b>
Нет изображения и звука	<ul style="list-style-type: none"><li>• Проверьте, подсоединен ли телевизор к сети переменного тока.</li><li>• Проверьте, не установлены ли уровень громкости и показатели яркости и контрастности в минимальном значении.</li></ul>
Качество изображения нормальное, отсутствует звук	<ul style="list-style-type: none"><li>• Проверьте, не установлен ли показатель уровня громкости в минимальном значении.</li></ul>
Качество звука нормальное, отсутствует изображение	<ul style="list-style-type: none"><li>• Проверьте, не установлены ли показатели яркости и контрастности в минимальном значении.</li></ul>
Нет цвета	<ul style="list-style-type: none"><li>• Проверьте, не установлен ли показатель цветности в минимальном положении.</li></ul>
Помехи в изображении	<ul style="list-style-type: none"><li>• Убедитесь, что антенна подсоединена и не повреждена</li></ul>
На экране появляются диагональные полосы	<ul style="list-style-type: none"><li>• Поступают посторонние сигналы (например, от рядом стоящего радио приемника или другого телевизора).</li><li>• Отрегулируйте длину и направление антенны. (Если Вы используете двужильную антенну, замените ее на коаксальную антенну).</li></ul>
На экране появляются помехи в виде снега	<ul style="list-style-type: none"><li>• Убедитесь, что антенна подсоединена и не повреждена</li><li>• Небольшие точки на экране могут появляться из-за слабости сигнала, поступающего с антенны.</li></ul>
Объекты на экране “отбрасывают тень”	<ul style="list-style-type: none"><li>• Убедитесь, что антенна подсоединена и не повреждена</li><li>• “Тень” от объектов на экране может быть вызвана тем, что сигнал отражается от горы или высокого здания и т.д.</li><li>• Выберите такое положение и высоту антенны, в котором сигнал принимается наилучшим образом.</li></ul>