

CDF 67100 G

DOUBLE OVEN
Двойная духовка
User Manual

Перед началом эксплуатации прочитайте это руководство!

Уважаемый покупатель!

Мы хотели бы, чтобы вы добились наилучших результатов с изделием, изготовленным в современных производственных условиях и прошедшим строгий контроль качества.

Поэтому рекомендуем вам внимательно и полностью изучить данное Руководство пользователя, прежде чем пользоваться изделием, и сохранить его для дальнейшего использования в справочных целях. Если вы передаете изделие новому владельцу, передайте ему и Руководство пользователя.

Данное Руководство пользователя поможет вам быстро и безопасно пользоваться изделием.

- Прежде чем устанавливать и включать духовой шкаф, прочитайте Руководство пользователя.
- Следует строго соблюдать инструкции по технике безопасности.
- Сохраните это Руководство пользователя под рукой для дальнейшего использования в справочных целях.
- Прочитайте также другие документы, входящие в комплект поставки изделия. Помните, что данное Руководство пользователя может быть применимо к некоторым другим моделям. Различия между моделями четко указаны в руководстве.

Пояснения к символам

В данном Руководстве пользователя используются следующие символы:

 Важная информация или полезные советы по использованию.

 Предупреждения о ситуациях, опасных для жизни людей и имущества.

 Предупреждение об опасности поражения электрическим током.

 Предупреждение об опасности пожара.

 Предупреждение о горячих поверхностях.

Содержание

1 Общие сведения 4

Обзор 4

Технические характеристики 5

Дополнительные принадлежности,
которые входят в комплект 6

2 Правила техники безопасности 8

Общие правила техники безопасности ... 8

Правила техники безопасности при
работе с электрооборудованием 9

Использование по назначению 9

Безопасность детей 10

3 Установка 11

До начала установки 11

Установка и подключение 11

Утилизация 13

Утилизация упаковочных материалов 13

Утилизация старого изделия 13

Для будущей транспортировки 14

4 Подготовка К Эксплуатации . 15

Рекомендации по экономии
электроэнергии 15

Подготовка к работе 15

Очистка прибора перед началом
эксплуатации 15

Первоначальный прогрев 16

5 Правила эксплуатации варочной панели 17

Общие сведения о приготовлении пищи 17

Эксплуатация варочных панелей 18

6 Правила эксплуатации духовки 20

Общие сведения о выпечке, жарении и
приготовлении продуктов на гриле. 20

Правила эксплуатации электрической
духовки 20

Режимы работы 21

Использование таймера духовки 22

Время приготовления блюд 22

Правила эксплуатации гриля 24

Время приготовления блюд на гриле 24

Правила эксплуатации верхней духовки 25

Время приготовления блюд 25

7 Уход и техническое обслуживание 26

Общие сведения 26

Чистка варочной панели 26

Чистка панели управления 27

Чистка духовки 27

Как снять дверцу духовки 27

Как снять внутреннее стекло дверцы 27

Замена лампочки освещения духового
шкафа 28

8 Поиск и устранение неисправностей 29

1 Общие сведения

Обзор

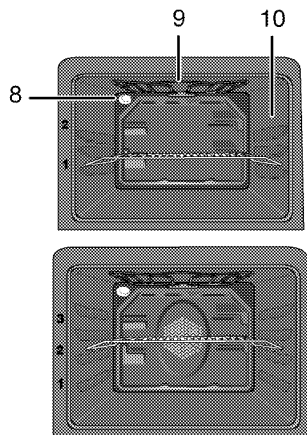
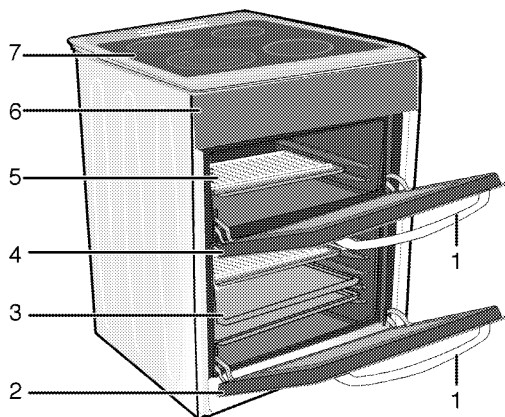

- 1 Ручка
- 2 Дверца главного духового шкафа
- 3 Противень
- 4 Дверца верхнего духового шкафа
- 5 Проволочная полка

- 6 Панель управления
- 7 Рабочий стол плиты
- 8 Лампочка
- 9 Верхний нагревательный элемент
- 10 Положения полок

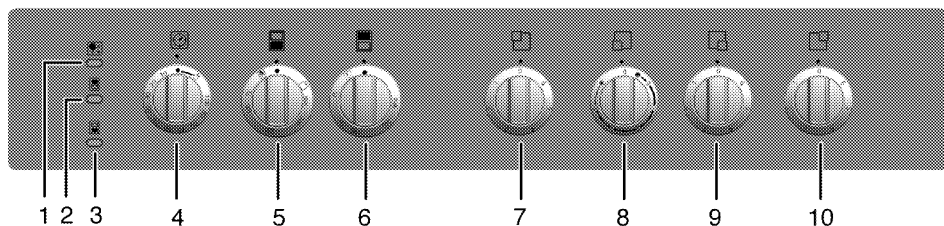

- 1 Сигнальная лампочка
- 2 Лампочка термостата верхнего духового шкафа
- 3 Лампочка термостата главного духового шкафа
- 4 Механический таймер
- 5 Ручка функции главного духового шкафа
- 6 Ручка функции верхней духовки

- 7 Одноконтурная зона нагрева Задняя левая
- 8 Двухконтурная зона нагрева Передняя левая
- 9 Одноконтурная зона нагрева Передняя правая
- 10 Одноконтурная зона нагрева Задняя правая

Технические характеристики

ОБЩИЕ СВЕДЕНИЯ	
Габариты (высота / ширина / глубина)	850 мм/600 мм/600 мм
Напряжение/частота	220-240 В 50 Гц
Общая потребляемая мощность	макс. 9.1 кВт
Предохранитель	мин. 16 А
Тип кабеля/сечение	H05VV-FG 3 x 4 мм ²
Длина кабеля	макс. 2 м
ВАРОЧНАЯ ПАНЕЛЬ	
Конфорки	
Задняя левая	Одноконтурная зона нагрева
Размеры	140 мм
Мощность	1200 Вт
Передняя левая	Двухконтурная зона нагрева
Размеры	180/210 мм
Мощность	1700/700 Вт
Передняя правая	Одноконтурная зона нагрева
Размеры	140 мм
Мощность	1200 Вт
Задняя правая	Одноконтурная зона нагрева
Размеры	180 мм
Мощность	1700 Вт
ДУХОВКА/ГРИЛЬ	
Верхний духовой шкаф	Обычный духовой шкаф
Класс энергетической эффективности [#]	A
Лампочка внутреннего освещения	15–25 Вт
Основная духовка	Духовой шкаф с вентилятором/Духовой шкаф с грилем
Класс энергетической эффективности [#]	A
Лампочка внутреннего освещения	15–25 Вт
Гриль: потребляемая мощность	2.2кВт
Класс защиты -1	

[#] Основные сведения Данные на паспортной табличке энергопотребления электрических духовых шкафов приведены в соответствии со стандартом EN 50304. Эти данные определены при стандартной нагрузке с функциями нижнего-верхнего нагревательного элемента или нагрева с помощью вентилятора (при наличии).

Класс энергетической эффективности определен в соответствии с приведенными ниже приоритетами в зависимости от наличия или отсутствия соответствующих функций в изделии. 1 - Приготовление с вентилятором - экономичный режим, 2 - Медленное приготовление в турборежиме, 3 - Приготовление в турборежиме, 4 - Нагрев сверху и снизу с вентилятором, 5 - Нагрев сверху и снизу.

«Этикетка энергоэффективности представлена на продукте»

** См. раздел *Установка*, стр. 11.

i При усовершенствовании качества продукции технические характеристики могут быть изменены без предварительного уведомления.

i Иллюстрации в данном руководстве являются схематичными и могут несколько отличаться от конкретного изделия.

i Значения, указанные на этикетках изделия или в сопроводительной документации, получены в лабораторных условиях согласно соответствующим стандартам. Эти данные могут быть иными в зависимости от условий эксплуатации изделия.

Дополнительные принадлежности, которые входят в комплект

i Дополнительные принадлежности, входящие в комплект поставки, могут отличаться в зависимости от модели изделия. Не все дополнительные принадлежности, описанные в руководстве пользователя, могут входить в комплект поставки изделия.

Противень

Для выпечки, размораживания замороженных продуктов и жарения продуктов большими кусками.

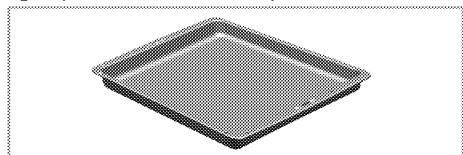

Глубокий противень для жарения

Для выпечки, жарения продуктов большими кусками, приготовления блюд с большим количеством жидкости, а также для сбора жидкости при приготовлении пищи на гриле.

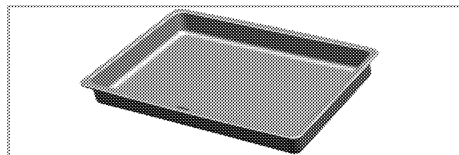

Противень для выпечки

Рекомендуется для выпечки, например, сдобного или сухого печенья.

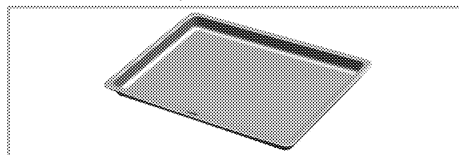

Малый противень

Для приготовления небольшого количества пищи. Этот противень ставится на проволочную решетку.

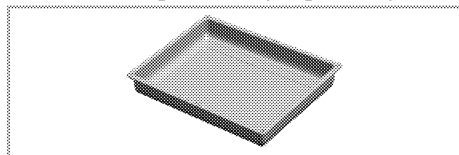

Проволочная решетка

Для жарения. Также используется в качестве подставки для посуды при выпечке, жарении и приготовлении запеканок.

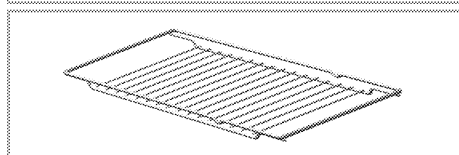
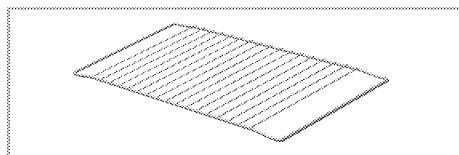

Правильное расположение решетки и поддона на выдвижных полках

Поддоны и решетки, используемые вместе с выдвижной полкой (в зависимости от модели), должны располагаться так, чтобы их внутренние стороны опирались на штифты выдвижной полки. Таким образом полка надежно удерживается на месте".

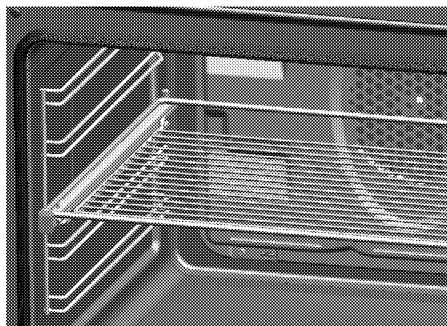
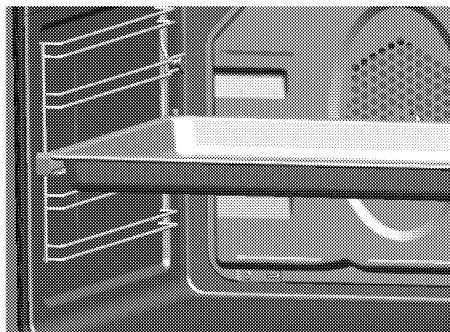

2 Правила техники безопасности

Общие правила техники безопасности

- Этот прибор не предназначен для использования лицами с ограниченными физическими, сенсорными или умственными способностями, а также лицами, не имеющими достаточного опыта и знаний (в том числе детьми), если они не находятся под наблюдением лица, ответственного за их безопасность, или не действуют по его указаниям относительно использования данного изделия. Следите за тем, чтобы дети не портили прибор.
 - Подключайте прибор к розетке или линии с заземлением, защищенную предохранителем, мощность которого соответствуют данным, приведенным в таблице "Технические характеристики". Установку заземление должен выполнять квалифицированный специалист (при использовании прибора с трансформатором или без него). Наша компания не несет ответственности за ущерб, понесенный вследствие использования прибора без заземления, выполненного в соответствии с местными нормами и правилами.
 - Не пользуйтесь прибором в случае повреждения кабеля питания или штепсельной вилки. Обратитесь в фирменный сервисный центр.
 - Не пользуйтесь неисправным прибором, а также прибором с заметными повреждениями.
 - Не ремонтируйте прибор и не вносите в него никаких изменений.
- Однако можно самостоятельно устранять неисправности, не требующие ремонта прибора или замены деталей. См. раздел *Поиск и устранение неисправностей*, стр. 29
- Запрещено мыть прибор водой! Это может привести к поражению электрическим током.
 - Не пользуйтесь прибором, находясь под воздействием алкоголя или лекарственных препаратов, снижающих скорость реакции или нарушающих координацию движений.
 - Прежде чем приступать к установке, техническому обслуживанию, чистке и ремонту, изделие необходимо отключить от электросети.
 - Работы по установке и ремонту должны выполняться только представителями авторизованной сервисной службы. Производитель не несет ответственности за повреждения в результате выполнения работ лицами, не имеющими соответствующей квалификации.
 - Будьте осторожны при использовании спиртных напитков в приготавливаемых блюдах. При высокой температуре спирт испаряется, и при соприкосновении с горячими поверхностями может загореться и вызвать пожар.
 - Не разогревайте в духовом шкафу продукты в закрытых жестяных или стеклянных банках. Внутри банок может повыситься давление, что приведет к взрыву.
 - Не располагайте рядом с прибором легковоспламеняющиеся материалы,

так как во время работы его боковые поверхности сильно нагреваются.

- Не ставьте противни или посуду непосредственно на дно духового шкафа, а также не кладите на него алюминиевую фольгу. Избыточное тепло может привести к повреждению дна духового шкафа.
- Следите за тем, чтобы вентиляционные отверстия были полностью открыты.
- Во время работы прибор может сильно нагреваться. Не прикасайтесь к горячим конфоркам, внутренним частям духового шкафа, нагревательным элементам и т.п.
- Помещая продукты в горячий духовой шкаф или вынимая их оттуда, обязательно пользуйтесь термостойкими рукавицами.
- Не пользуйтесь духовым шкафом, если стекло в передней дверце потрескалось или же вынуто.
- Задняя стенка духового шкафа во время работы сильно нагревается. Следите за тем, чтобы газовые шланги и электрические провода не соприкасались с задней стенкой, так как это может привести к их повреждению.
- Следите за тем, чтобы шнур питания не был зажат между рамой и дверцей духового шкафа, и не складывайте его по горячим поверхностям. В противном случае изоляция кабеля может расплавиться, что приведет к короткому замыканию и пожару.
- После использования обязательно выключайте прибор.
- Следите за тем, чтобы дно посуды и поверхность конфорки были сухими, так как под давлением пара, который образуется при нагревании

влажных поверхностей, посуда может подпрыгивать.



Прибор должен устанавливаться квалифицированным специалистом в соответствии с действующими нормами и правилами. В противном случае гарантия аннулируется.

Правила техники безопасности при работе с электрооборудованием

- Все работы с электрическими приборами и системами должны выполнять только квалифицированные специалисты, имеющие право на выполнение таких работ.
- В случае какого-либо повреждения выключите прибор и отключите его от электрической сети. Для этой цели отключите предохранитель.
- Проверьте, соответствует ли величина номинального тока предохранителя величине рабочего тока плиты.

Использование по назначению

Данное изделие предназначено исключительно для бытового использования. Запрещается использовать прибор в коммерческих целях.

"ВНИМАНИЕ! Данное изделие предназначено исключительно для приготовления пищи. Его запрещено использовать для других целей, например, для обогрева помещения." Изделие не следует использовать с целью нагревания тарелок под грилем, сушки полотенец и посудных полотенец, путем развешивания их на ручках, а также для обогрева помещения. Производитель не несет ответственности за повреждения в

результате использования изделия не по назначению или неправильного обращения с ним.

Духовой шкаф можно использовать для размораживания, выпекания, жарения и приготовления продуктов на гриле.

Безопасность детей

- Не подпускайте детей к прибору во время работы, а также, пока он не остыл, так как внешние части прибора нагреваются.
- "**ВНИМАНИЕ:** Во время использования гриля внешние детали могут нагреваться. Не допускайте к ним детей."

- Не размещайте над прибором предметы, которые дети могут попытаться достать.
- Упаковочные материалы опасны для детей. Храните упаковочные материалы в недоступном для детей месте. Утилизируйте все упаковочные материалы в соответствии с нормами по охране окружающей среды.
- **Не** ставьте на открытую дверцу тяжелые предметы и **не** позволяйте детям садиться на нее, так как это может привести к повреждению петель дверцы и, кроме того, прибор может перевернуться.

3 Установка

До начала установки

Для того чтобы обеспечить наличие необходимых зазоров для циркуляции воздуха под плитой, рекомендуем устанавливать ее на твердом основании так, чтобы ножки не погружались в ковер или мягкое напольное покрытие. Кухонный пол должен выдерживать вес прибора с учетом веса посуды и продуктов.

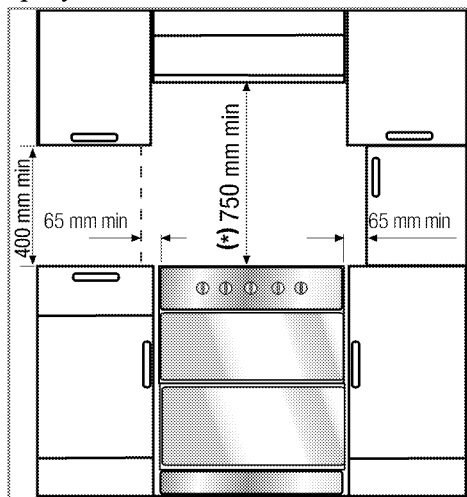

Для безопасности устанавливайте прибор на некотором расстоянии от мебели и от стены помещения. См. рисунок (размеры приведены в миллиметрах).



- Плиту можно использовать с кухонными шкафами с обеих сторон, однако следует оставить свободное пространство минимум 400мм над уровнем конфорок, а также боковое свободное пространство не менее 65мм между плитой и стеной, перегородкой или высоким кухонным шкафом.
- Плита может также стоять отдельно. Обеспечьте свободное расстояние

не менее 750мм от поверхности плиты до прилегающих поверхностей над ней.



- *В случае установки надплитного воздухоочистителя соблюдайте инструкции его производителя в отношении высоты монтажа устройства (мин. 65 см).
- Легче всего перемещать изделие, приподняв его за переднюю часть и потянув на себя. Открывайте верхнюю и нижнюю дверцы духового шкафа так, чтобы можно было удобно действовать спереди под ними. Будьте осторожны, чтобы не повредить элементы гриля и внутренние элементы духового шкафа.
- Этот прибор соответствует требованиям к приборам класса 1, и его можно устанавливать так, чтобы задняя и одна из боковых стенок примыкали к стенам помещения, стенкам кухонных шкафчиков или бытовых приборов любой высоты. Кухонная мебель или бытовые приборы, примыкающие с **другой** стороны, должны быть не выше прибора.
- Вся кухонная мебель, рядом с которой устанавливается прибор, должна быть термостойкой (минимум 100 °С).

Установка и подключение

- i** Не устанавливайте прибор рядом с холодильником или морозильной камерой. Поскольку прибор излучает тепло, холодильные установки будут потреблять больше электроэнергии.

- Прибор следует устанавливать и подключать в соответствии с действующими нормами и правилами.
- Переноску прибора должны выполнять не менее двух человек.
-  Будьте осторожны, чтобы не повредить прибор!
Не перемещайте и не поднимайте устройство за дверцу и/или ручку.
- Прибор следует устанавливать прямо на пол. Не устанавливайте прибор на подставки.
-  Повреждение безопасной подводки может привести к взрыву!
Следите за тем, чтобы безопасная подводка не была зажата или скручена, а также, не касалась нагреваемых компонентов прибора.

Подключение к электрической сети

-  **Духовка должна быть заземлена!**
Наша компания не несет ответственности за какие-либо повреждения в случае использования изделия без заземления.
-  Непрофессиональная установка может привести к поражению электрическим током, короткому замыканию или пожару!
Подключение изделия к электрической сети должен выполнять квалифицированный специалист, имеющий право на выполнение таких работ. Гарантия на изделие вступает в силу только после правильно выполненной установки.

-  Повреждение шнура питания может привести к поражению электрическим током, короткому замыканию или пожару!
Следите за тем, чтобы шнур питания не был зажат, передавлен или перегнут, а также не касался нагреваемых частей изделия. Замену поврежденного шнура питания должен выполнять квалифицированный электрик.

Параметры электрической сети должны соответствовать данным, указанным на паспортной табличке прибора. Паспортную табличку можно увидеть либо при открытой дверце или нижней крышке, либо на задней стенке прибора, в зависимости от типа прибора. Шнур питания прибора должен соответствовать техническим характеристикам (см. таблицу технических характеристик в разделе *Технические характеристики*, стр. 5).

-  Остерегайтесь поражения электрическим током!
Перед выполнением каких-либо электромонтажных работ отключите прибор от электрической сети.
1. Если нет возможности установить автоматический выключатель на все контакты, то в соответствии с нормами МЭК следует использовать для подключения размыкатели с контактным зазором не менее 3 мм (плавкие предохранители, защитные сетевые выключатели, замыкатели). Место подключения должно находиться рядом с прибором, но не над плитой. Несоблюдение этих требований может вызвать проблемы в процессе эксплуатации, а также, привести к отмене гарантии на прибор.

В качестве дополнительной меры безопасности рекомендуется использовать устройство защитного отключения.

Если прибор поставляется со шнуром питания без вилки:

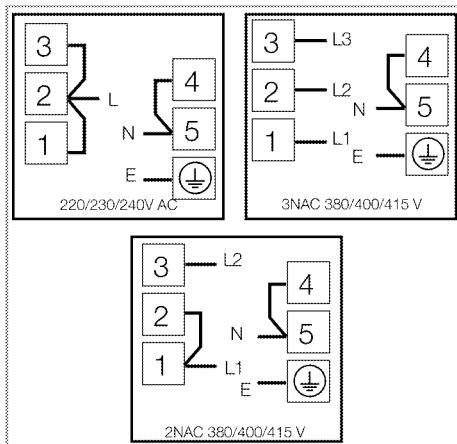

2. Подключение к однофазной электрической сети:

- коричневый провод = L (фаза)
- синий провод = N (нейтраль)
- желто-зеленый провод подключается к шине заземления (E) 
- Придвиньте прибор к стене кухни
- Чтобы выровнять устройство вровень со столешницей, отрегулируйте ножки, поворачивая влево или вправо в соответствии с необходимостью.

Окончательная проверка

1. Включите электрическую сеть в доме.
2. Проверьте, работают ли электрические компоненты.

Утилизация

Утилизация упаковочных материалов

Упаковочные материалы опасны для детей. Храните упаковочные материалы в безопасном и недоступном для детей месте

Упаковочные материалы изделия изготовлены из материалов, подлежащих вторичной переработке. Утилизируйте их соответствующим образом и сортируйте согласно инструкций по обращению с отходами, подлежащими вторичной переработке. Не утилизируйте их вместе с обычными бытовыми отходами.

Утилизация старого изделия





Утилизируйте старое изделие экологически безопасным способом. Данное изделие имеет символ отдельной сортировки отходов электрического и электронного оборудования (WEEE). Это означает, что с данным оборудованием необходимо обращаться в соответствии с Европейской директивой 2002/96/ЕС, чтобы отрицательное воздействие на окружающую среду при его переработке или разборке сводилось к минимуму. Для получения дополнительной информации обращайтесь в местные или региональные органы власти. Электронные изделия, не подвергнутые процессу отдельной сортировки, из-за содержания в них вредных компонентов несут потенциальную угрозу для окружающей среды и здоровья людей. Чтобы узнать о порядке утилизации вашего изделия, обратитесь к местному

дилеру или в пункт сбора твердых отходов вашего региона.

Прежде чем утилизировать изделие, отрежьте вилку шнура питания и выведите из строя замок дверцы (если он имеется), чтобы не создавать опасных ситуаций для детей.

Для будущей транспортировки

- Сохраните оригинальную упаковочную коробку и перевозите прибор в ней. Следуйте указаниям, нанесенным на упаковке. Если оригинальная упаковочная коробка не сохранилась, заверните изделие в пузырчатую упаковку или поместите в плотный картон. Надежно заклейте клейкой лентой.

- Чтобы проволочная решетка и противень, которые хранятся внутри духовки, не повредили дверцу, поместите с внутренней стороны дверцы картонную полосу вровень с противнями. Прикрепите дверцу духового шкафа к боковым стенкам клейкой лентой.
- Не поднимайте и не передвигайте духовой шкаф, держась за дверцу или за ручку дверцы.
-  Не ставьте посторонние предметы на поверхность прибора. Прибор следует транспортировать в вертикальном положении.
-  Осмотрите прибор снаружи на предмет возможных повреждений при транспортировке.

4 Подготовка К Эксплуатации

Рекомендации по экономии электроэнергии

Эти рекомендации помогут вам использовать изделие экологически чистым способом и экономить электроэнергию.

- Используйте в духовом шкафу темную или эмалированную посуду: это позволит улучшить теплопередачу.
- Прогревайте духовой шкаф перед приготовлением пищи, если это рекомендуется в руководстве пользователя или в инструкциях по приготовлению продуктов.
- Во время приготовления пищи не открывайте дверцу духового шкафа слишком часто.
- По возможности старайтесь готовить в духовом шкафу несколько блюд одновременно. При приготовлении пищи на решетку можно устанавливать по две емкости с продуктами.
- Готовьте блюда одно за другим. Духовой шкаф уже будет прогрет.
- Для экономии электроэнергии можно выключать духовой шкаф за несколько минут до окончания приготовления блюда. Не открывайте дверцу духового шкафа.
- Размораживайте замороженные продукты перед приготовлением.
- Готовьте пищу в закрытой посуде. При приготовлении в открытой посуде энергопотребление может возрасти в 4 раза.
- Выбирайте конфорку соответственно размеру дна посуды. Обязательно выбирайте посуду соответственно объему приготовляемого блюда. Чем

больше объем посуды, тем выше энергопотребление.

- Для приготовления пищи на электрических конфорках используйте посуду только с плоским дном. Посуда с толстым дном лучше проводит тепло, что позволяет на треть сократить потребление энергии.
- Размер посуды должен соответствовать размеру зон нагрева. Не следует использовать посуду с дном меньшего диаметра, чем диаметр конфорки.
- Следите за тем, чтобы зоны нагрева и дно посуды были чистыми. Загрязнения ухудшают теплопередачу между зоной нагрева и дном посуды.
- Если блюдо готовится долго, выключайте зону нагрева за 5-10 минут до окончания приготовления. Использование остаточного тепла позволяет сэкономить до 20% электроэнергии.

Подготовка к работе

Очистка прибора перед началом эксплуатации

i Некоторые стиральные порошки и моющие средства могут повредить поверхность. Не используйте сильнодействующие стиральные порошки, сухие чистящие средства, суспензии или острыми предметами.

1. Снимите все упаковочные материалы.

2. Протрите поверхность прибора влажной тканью или губкой и вытрите насухо.

Первоначальный прогрев

Прогрейте прибор в течение 30 минут, а затем выключите. Это обеспечит выгорание и удаление производственных загрязнений и покрытий.

 Будьте осторожны с горячими поверхностями!

Не прикасайтесь к горячим поверхностям прибора – пользуйтесь прихватками. Не подпускайте к нему детей.

Электрический духовой шкаф

1. Выньте из духового шкафа все противни и решетку.
2. Закройте дверцу духового шкафа.
3. Включите гриль на максимальную мощность (см. раздел *Правила*

эксплуатации электрической духовки, стр. 20).

4. Дайте духовому шкафу поработать около 30 минут.
5. Затем выключите духовой шкаф (см. раздел *Правила эксплуатации электрической духовки, стр. 20).*

Духовой шкаф с грилем

1. Выньте из духового шкафа все противни и решетку.
2. Закройте дверцу духового шкафа.
3. Включите гриль на максимальную мощность (см. раздел *Правила эксплуатации гриля, стр. 24).*
4. Дайте духовому шкафу поработать около 30 минут.
5. Затем выключите духовой шкаф (см. раздел *Правила эксплуатации гриля, стр. 24).*

 При первоначальном прогреве может появляться запах и дым, поэтому следует обеспечить хорошую вентиляцию.

5 Правила эксплуатации варочной панели

Общие сведения о приготовлении пищи

- ⚠ Остерегайтесь возгорания раскаленного жира! Не оставляйте посуду с нагревающимся жиром без присмотра.
Не тушите огонь водой! В случае возгорания жира сразу же накройте посуду крышкой. По возможности выключите варочную панель и позвоните в пожарную службу.
- Перед жареньем продукты нужно обязательно обсушивать. Опускайте продукты в горячий жир с осторожностью. Замороженные продукты перед жареньем следует полностью разморозить.
- Посуду, в которой разогревается жир, накрывать нельзя.
- Посуду следует ставить на плиту таким образом, чтобы ручки не нагревались над горячей поверхностью плиты. Не ставьте на плиту неустойчивую посуду, которая легко опрокидывается.
- Не ставьте на включенные конфорки пустую посуду – это может привести к ее повреждению.
- Не оставляйте включенными конфорки, на которых нет посуды – это может привести к повреждению плиты. Обязательно выключайте конфорки после окончания приготовления пищи.
- Не ставьте на плиту пластмассовую или алюминиевую посуду, так как на горячей поверхности они могут расплавиться.

Расплавившиеся материалы следует сразу же счищать с поверхности. Такую посуду также не следует использовать для хранения пищевых продуктов.

- Можно использовать только посуду с плоским дном.
 - Размер посуды должен соответствовать количеству продуктов. Тогда продукты не будут выплескиваться из посуды, и не придется лишний раз мыть плиту. Не кладите на конфорки крышки кастрюль.
- Размещайте посуду по центру конфорки. Если нужно переместить посуду на другую конфорку, поднимите ее и переставьте. Ни в коем случае не передвигайте посуду по поверхности плиты.

Советы по использованию стеклокерамических варочных панелей

- Стеклокерамическая поверхность устойчива к нагреву и большим перепадам температуры.
- Не кладите на стеклокерамическую поверхность продукты и другие предметы и не используйте ее в качестве разделочной доски.
- Используйте посуду только с гладким дном. Посуда с острыми краями может поцарапать поверхность.
- Не используйте алюминиевую посуду, так как алюминий может повредить стеклокерамическую поверхность.

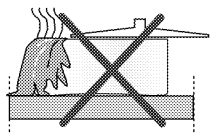

Выплеснувшиеся продукты могут повредить стеклокерамическую поверхность, и тем самым вызвать пожар.

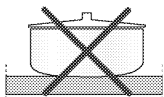

Не используйте посуду с вогнутым или выпуклым дном.

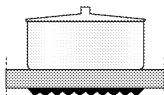

Используйте посуду только с плоским дном. Такая посуда нагревается быстро и равномерно.

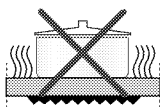

Если диаметр посуды слишком мал, энергия будет расходоваться впустую.

Эксплуатация варочных панелей

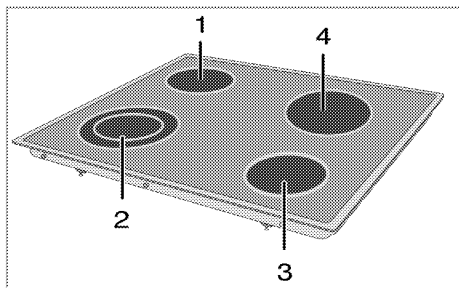

- 1 Одноконтурная зона нагрева 14-16 см
- 2 Двухконтурная зона нагрева 18-20 / 21-23 см
- 3 Одноконтурная зона нагрева 14-16 см
- 4 Одноконтурная зона нагрева 18-20 см – список рекомендуемых диаметров посуды для использования на соответствующих конфорках.

⚠ Осторожно обращайтесь со стеклянной поверхностью! Следите за тем, чтобы на варочную поверхность ничего не упало. Даже небольшие предметы (например, солонка) могут повредить варочную поверхность. Не пользуйтесь стеклокерамической варочной поверхностью, если на ней есть трещины: в трещины может попасть вода и вызвать короткое замыкание. При обнаружении на поверхности каких-либо повреждений (например, трещин) немедленно выключите электроприбор во избежание поражения электрическим током.

i Конфорки стеклокерамической панели после включения быстро нагреваются и ярко светятся.

Включение конфорок

Управления конфорками осуществляется с помощью регуляторов. Чтобы установить нужный уровень мощности, переведите регулятор конфорки в соответствующее положение.

Уровень мощности	1	2 — 3	4 — 6
	нагрев	кипячение, выдерживание	варка, жарение

Уровень мощности	1	2	3
	нагрев	кипячение, выдерживание	варка, жарение

Выключение конфорок

Поверните регулятор конфорки в положение "ВЫКЛ." (вверх).

Использование многоконтурных конфорок

На одной и той же многоконтурной конфорке можно готовить блюда в посуде различного размера. При включении такой многоконтурной конфорки сначала включается внутренняя зона нагрева.

1. Для изменения диаметра зоны нагрева следует повернуть регулятор по часовой стрелке.
2. Изменение размера зоны нагрева сопровождается щелчком.

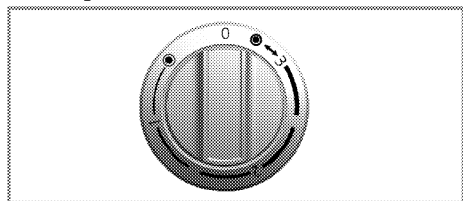

Выключение многоконтурных конфорок

1. Выключите духовку, повернув регулятор против часовой стрелки в положение "ВЫКЛ." (вверх). Все зоны нагрева многоконтурной конфорки выключатся.

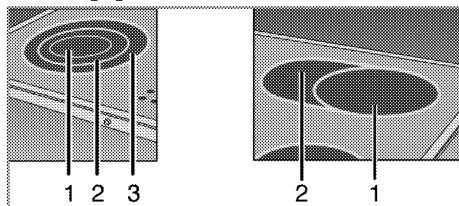

- 1 Положение 1
- 2 Положение 2
- 3 Положение 3

 Зоны 2 и 3 многоконтурной конфорки не могут работать независимо.

6 Правила эксплуатации духовки

Общие сведения о выпечке, жарении и приготовлении продуктов на гриле

- ⚠ Остерегайтесь ожогов горячим паром!
Будьте осторожны, открывая дверцу, так как наружу выходит пар.

Советы по выпечке

- Используйте металлические тарелки или алюминиевую посуду с антипригарным покрытием, или же жаропрочные силиконовые формы.
- Правильно используйте площадь решетки.
- Рекомендуется располагать форму посередине решетки.
- Дверца духовки должна быть закрыта.

Советы по приготовлению жареных блюд

- Добавление лимонного сока и черного перца улучшит результат при готовке целой курицы, индейки или большого куска мяса.
- Предварительная обработка мяса с костями занимает на 15-30 минут больше, чем при жарении такого же количества мяса без костей.
- При приготовлении мяса учитывайте, что на каждый сантиметр толщины куска требуется 4-5 минут.
- По окончании времени приготовления мяса оставьте его в духовке на 10 минут. Сок лучше распределится внутри куска жареного мяса и не будет вытекать, когда вы будете разрезать мясо.
- Рыбу в огнеупорной посуде нужно готовить на решетке, установленной на средний или нижний уровень.

Советы по приготовлению продуктов на гриле

При приготовлении на гриле мясо, рыба или птица быстро зарумянивается, сверху образуется хрустящая корочка, и продукт не пересыхает. На гриле можно отлично приготовить не только тонкие куски мяса, шашлыки и сосиски, но и овощи с большим содержанием жидкости (например, помидоры и лук).

- Для приготовления на гриле разложите куски продуктов на решетке для жарения или на решетке с поддоном так, чтобы площадь, занимаемая продуктами, соответствовала размерам нагревательного элемента.
- Вставьте решетку для жарения или противень в духовку на нужный уровень. Если продукты готовятся на решетке, установите на дно поддон для сбора жира.
- Для облегчения чистки поддона налейте в него немного воды.

Правила эксплуатации электрической духовки

Эта плита имеет две духовки. Для каждой духовки используется отдельный термостат (назначение регуляторов термостатов см. в описании прибора).

Выберите температуру и режим работы.

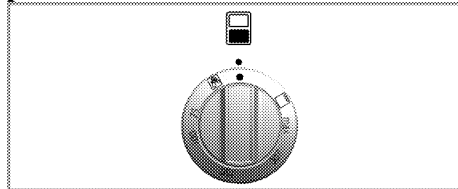

1. Установите нужное время приготовления с помощью таймера духовки (см. раздел *Использование таймера духовки*, стр. 22)

2. Установите нужную температуру с помощью переключателя функций.
» После нагрева плиты она будет поддерживать заданную температуру. Во время нагрева светится индикатор температуры.

Выключение электрической духовки

Выключите таймер духовки.

 Если таймер установлен на определенное время, отключение выполняется автоматически (см. раздел *Использование таймера духовки, стр. 22*)

Поверните переключатель функций в положение "Выключено" (вверх).

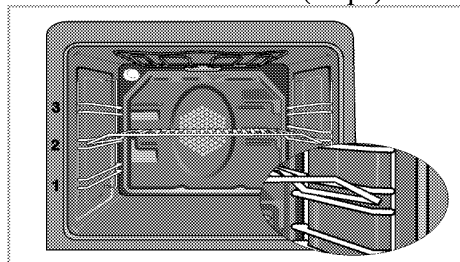

Важно правильно установить проволочную решетку на проволочную полку. Проволочную решетку следует установить так, чтобы она вошла в отверстие на проволочной полке, как показано на рисунке.

Режимы работы

Все функции печей (также включая и главную печь) перечислены в данном разделе.

Приведенная здесь последовательность режимов работы может не совпадать с той, которая применяется в вашей модели прибора.

Лампа освещения духовки



Духовка не нагревается.
Включено только освещение духовки.

Работа с вентилятором



Духовка не нагревается.
Включено только освещение духовки и вентилятор, расположенный на задней стенке. Замороженные гранулированные продукты медленно размораживаются при комнатной температуре, а приготовленные продукты охлаждаются.

Остальные режимы предназначены для приготовления пищи. Для приготовления блюда установите соответствующую температуру.

Плоский гриль



Включен большой нагреватель гриля, расположенный на верхней стенке духовки. Может использоваться для приготовления на гриле большого количества продуктов.

- Для приготовления блюд в этом режиме расположите под нагревателем гриля на соответствующем уровне духовки большое или среднее количество продукта.
- Установите максимальную температуру.
- Когда пройдет половина времени, отведенного на приготовление, переверните продукт.

Использование таймера духовки

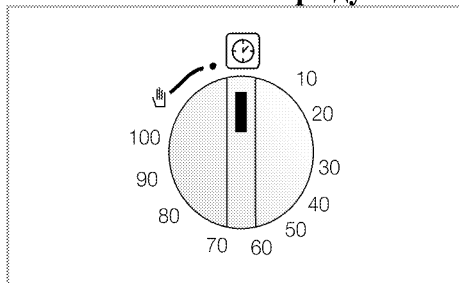

Начало процесса приготовления

i Для включения нагревательных элементов настройте таймер и установите переключатель функций в нужное положение. В противном случае духовка не будет работать.

1. Установите время приготовления, повернув переключатель таймера по часовой стрелке.
 2. Поставьте блюдо в духовку.
 3. Выберите температуру и режим работы (см. раздел *Правила эксплуатации электрической духовки, стр. 20*)
- » Духовка разогреется до заданной температуры, которая будет поддерживаться до установленного времени окончания приготовления.

Выпечка и жарение

i Уровень 1 – это самый нижний уровень духовки.

Блюдо	Количество уровней размещения	Уровень размещения	Температура (°C)	Примерное время приготовления (мин.)
Выпечка на противне*	Один уровень	1	175	30 ... 40
Выпечка в форме*	Один уровень	1	175	50 ... 60
Выпечка в кулинарной бумаге*	Один уровень	1	175	25 ... 35
Бисквит*	Один уровень	1	200	8 ... 15
Печенье*	Один уровень	1	175	25 ... 30
	2 уровня	1 - 3	170 ... 180	35 ... 45
Изделия из теста*	Один уровень	1	200	35 ... 45
	2 уровня	1 - 3	200	45 ... 55

4. По истечении времени приготовления кнопка установки времени автоматически повернется против часовой стрелки. Прозвучит звуковой сигнал, означающий, что заданное время истекло, и питание будет отключено.

i Чтобы выключить функцию таймера, поверните ручку против часовой стрелки к символу руки.

5. Духовку можно выключить с помощью кнопки установки времени, переключателя функций и регулятора температуры.

Остановка процесса приготовления

1. Поверните переключатель таймера по часовой стрелке и завершите процесс приготовления.
2. Духовку можно выключить с помощью кнопки установки времени, переключателя функций и регулятора температуры.

Время приготовления блюд

i Указанные значения были получены в лабораторных условиях. Вы можете выбрать другие более подходящие значения.

Блюдо	Количество уровней размещения	Уровень размещения	Температура (°C)	Примерное время приготовления (мин.)
Сдобная выпечка*	Один уровень	1	190	25 ... 35
	2 уровня	1 - 3	190	35 ... 45
Закваска*	Один уровень	1	200	35 ... 45
Лазанья*	Один уровень	1	200	30 ... 40
Бифштекс (куском) / Жаркое	Один уровень	1	25 мин. 250/макс., затем 180 - 190	100 ... 120
Баранья нога (запеканка)	Один уровень	1	25 мин. 220, затем 180 - 190	70 ... 90
Жареная курица	Один уровень	1	15 мин. 250/макс., затем 190	55 ... 65
Индейка (кусками)	Один уровень	1	25 мин. 250/макс., затем 190	150 ... 210
Рыба	Один уровень	1	200	20 ... 30

При одновременном приготовлении блюд на 2 противнях поставьте более глубокий противень на верхнюю полку, а более мелкий – на нижнюю полку.

* Перед приготовлением любых блюд рекомендуется разогреть духовой шкаф.

При приготовлении продуктов, требующих предварительного разогрева духового шкафа, разогревайте его в начале приготовления, пока не погаснет лампочка термостата.

Советы по выпечке

- Если изделие получается слишком сухим, следует повысить температуру примерно на 10°C и сократить время приготовления.
- Если изделие получается сырым, следует уменьшить количество жидкости или понизить температуру на 10°C.
- Если верхняя корочка слишком зарумянивается, следует поставить изделие ниже, понизить температуру и увеличить время приготовления.
- Если изделие хорошо пропекается, но снаружи пригорает, следует уменьшить количество жидкости, понизить температуру и увеличить время приготовления.

Советы по выпечке

- Если изделие получается слишком сухим, следует повысить температуру примерно на 10°C и сократить время приготовления. Смажьте слои теста смесью из

молока, растительного масла, яиц и йогурта.

- Следите за тем, чтобы толщина изделия не превышала глубины противня, иначе оно будет долго выпекаться.
- Если верхний слой изделия подгорает, а нижний остается сырым, возможно, в нижнем слое изделия слишком много начинки. Чтобы изделие ровно подрумянивалась, старайтесь равномерно распределять начинку между слоями теста и по поверхности изделия.



При выпечке изделий из теста соблюдайте режим и температуру, указанные в таблице рецептов. Если нижний слой изделия плохо пропекается, в следующий раз поставьте противень на один уровень ниже.

Советы по приготовлению овощных блюд

- Если овощи выпускают сок и становятся слишком сухими, готовьте их не на противне, а в сковороде под крышкой. В закрытой посуде сок сохранится.

- Если овощное блюдо остается сыроватым, прежде чем готовить овощи в духовом шкафу, можно их проварить или пробланшировать.

Правила эксплуатации гриля

- ▲ Будьте осторожны с горячими поверхностями!
Закрывайте дверцу во время приготовления пищи на гриле.
- При использовании гриля поверните переключатель таймера против часовой стрелки в сторону знака "рука".

Включение гриля

1. Поверните переключатель функций по часовой стрелке и установите на символ "Гриль".
 2. При необходимости прогрейте гриль в течение 5 минут.
- » При этом включится индикаторная лампа.

Приготовление блюд на электрическом гриле

Продукты	Уровень размещения	Время приготовления на гриле (прибл.)
Рыба	2...3	20...25 мин. #
Курица (куски)	2...3	25...35 мин.
Отбивные из молодой баранины	2...3	20...25 мин.
Ростбиф	2...3	25...30 мин. #
Отбивные из телятины	2...3	25...30 мин. #
Гренки	3	1...2 мин.

в зависимости от толщины

- ❗ Устанавливая регулятор функции в положение "Выключено" (вверх), не поворачивайте его по часовой стрелке.

Выключение гриля

1. Поверните ручку регулятора гриля против часовой стрелки и установите в положение "Выключено" (вверх).

Положение полки

Для оптимальных результатов обработки грилем располагайте решетку ближе к передней панели духовки так, чтобы она не соприкасалась со стеклянной дверцей. Приближение решетки вплотную к задней стенке духовки будет снижать эффективность обработки грилем.

Время приготовления блюд на гриле

Правила эксплуатации верхней духовки

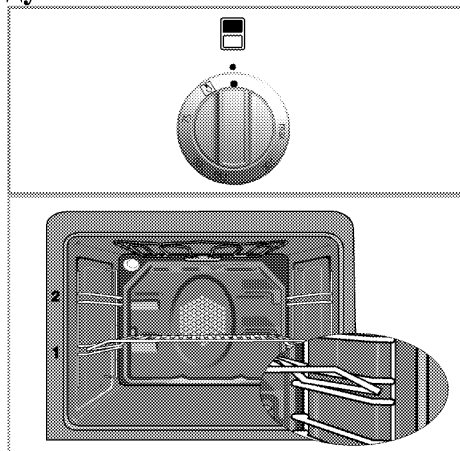

Важно правильно установить проволочную решетку на проволочную полку. Проволочную решетку следует установить так, чтобы она вошла в отверстие на проволочной полке, как показано на рисунке.

Выберите температуру и режим работы.

1. Установите нужную температуру с помощью переключателя функций.
» После нагрева духовки в ней будет поддерживаться заданная температура.

При разогреве и остывании включается индикатор термостата.

Выключение электрической духовки
Поверните переключатель функций в положение "Выключено" (вверх).

⚠ Будьте осторожны с горячими поверхностями!
Закрывайте дверцу во время приготовления пищи на гриле.

i Не используйте для приготовления на гриле верхний уровень.

i Не используйте для приготовления на гриле верхний уровень.

Время приготовления блюд

i Указанные значения были получены в лабораторных условиях. Вы можете выбрать другие более подходящие значения.

Выпечка и жарение

i Уровень 1 – это самый нижний уровень духовки.

Продукты	Количество уровней мощности	Размещение противня/решетки	Температура (°C)	Время приготовления (мин.) (прибл.)
Пирог на противне	1 уровень	2	175	25 ... 30
Пирожные в бумажных формочках	1 уровень	1	175	25 ... 30
Бисквит	1 уровень	2	200	5 ... 10
Печенье	1 уровень	2	175	25 ... 30
Выпечка из пресного теста	1 уровень	2	200	35 ... 40
Выпечка из сдобного теста	1 уровень	1	180	25 ... 35
Говяжья вырезка (целиком)/ ростбиф	1 уровень	2	25 мин. 250 затем 180 ... 190	100 ... 120
Жареная курица (ломтиками)	1 уровень	1	15 мин. 250 затем 190	55 ... 65
Рыба	1 уровень	2	200	20 ... 30

7 Уход и техническое обслуживание

Общие сведения

Регулярно выполняйте чистку прибора. Это позволит продлить срок его службы, а также избежать многих проблем.

- ⚠ Остерегайтесь поражения электрическим током!
Во избежание поражения электрическим током перед чисткой отключите прибор от электрической сети.
- ⚠ Будьте осторожны с горячими поверхностями!
Не приступайте к чистке прибора, пока он не остынет.
- Прибор следует тщательно чистить после каждого использования. Так легче удалять остатки пищи, которые могут пригореть при следующем использовании прибора.
- Для чистки прибора не требуются специальные чистящие средства. Прибор можно вымыть теплой водой с добавлением жидким моющего средства, используя мягкую ткань или губку. А затем протереть сухой тканью.
- **Bu cümle türkçeye çevrilecek!!!** - Обязательно протирайте прибор насухо после чистки и сразу же удаляйте попавшую на него жидкость.
- Не используйте для чистки ручки и поверхностей из нержавеющей стали чистящие средства, содержащими кислоту или хлор. Эти детали можно протирать мягкой тканью, смоченной в жидком моющем средстве (без абразивных добавок), стараясь тереть в одном направлении.

i Некоторые стиральные порошки и моющие средства могут повредить поверхность.

Не используйте сильнодействующие стиральные порошки, сухие чистящие средства, суспензии или острыми предметами.

i Не используйте для очистки пароочистители.

Чистка варочной панели

Стеклокерамические поверхности

Протрите стеклокерамическую поверхность тканью, смоченной в холодной воде. Следите за тем, чтобы на ней не оставалось следов моющего средства. Вытрите поверхность насухо сухой мягкой тканью. Остатки пищи на стеклокерамической поверхности могут повредить ее при следующем включении.

Ни в коем случае не используйте для удаления со стеклокерамической поверхности засохших остатков пищи ножи с зубчатым лезвием, металлические мочалки и т.п. Известковый налет (желтые пятна) можно удалять средствами, используемыми для удаления накипи, например, столовым уксусом или лимонным соком. Можно также использовать бытовые средства, которые продаются в торговой сети. Для удаления сильных загрязнений нанесите моющее средство губкой и оставьте на некоторое время для воздействия. Затем очистите поверхность варочной панели влажной тканью.

i Продукты, содержащие сахар, такие, как крем или сироп, нужно удалять немедленно, не дожидаясь остывания поверхности, так как они могут необратимо повредить стеклокерамическую поверхность.

Со временем может произойти изменение цвета поверхности, однако это никоим образом не влияет на ее работу.

Появление пятен и обесцвечивание стеклокерамической поверхности – это обычное явление, которые не является признаком ее повреждения.

Чистка панели управления

i Будьте осторожны, чтобы не повредить панель управления! При чистке панели управления не снимайте ручки регуляторов.

Очистите панель управления и ручки регуляторов.

Чистка духовки

Для чистки духовки не нужны никакие специальные чистящие средства. Рекомендуется просто протирать духовку влажной тканью, пока она еще не остыла.

Чистка дверцы духовки

Не используйте для чистки стеклянной дверцы духовки грубые абразивные чистящие средства или металлические скребки, чтобы не поцарапать поверхность и не повредить стекло.

Как снять дверцу духовки

1. Откройте дверцу духовки.
2. Откройте зажимы на корпусе шарнирного кронштейна с левой и правой сторон передней дверцы, нажав на них, как показано на рисунке.

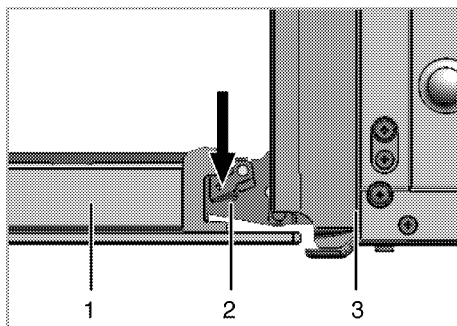

- 1 передняя дверца
- 2 шарнирный кронштейн
- 3 духовка

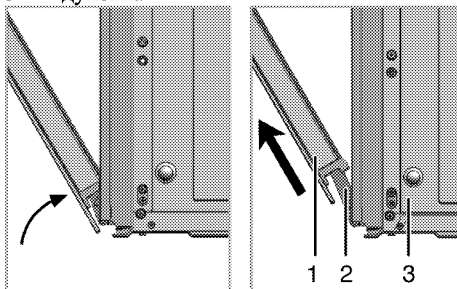

3. Вытяните переднюю дверцу на половину.
4. Вытаскивая переднюю дверцу вверх, снимите ее с правого и левого шарнирных кронштейнов.

i Чтобы установить крышку на место, выполните действия, необходимые для ее снятия, в обратном порядке (действия 4, 3, 2 и 1). Не забудьте закрыть зажимы на корпусе шарнирного кронштейна при установке дверцы на место.

Как снять внутреннее стекло дверцы

The inner glass panel of the top oven door can be removed for cleaning.

1. Откройте дверцу духовки. Внутреннее стекло дверцы духовки является съемным. Чтобы снять внутреннее стекло, воспользуйтесь

лопаткой, входящей в комплект поставки духовки.

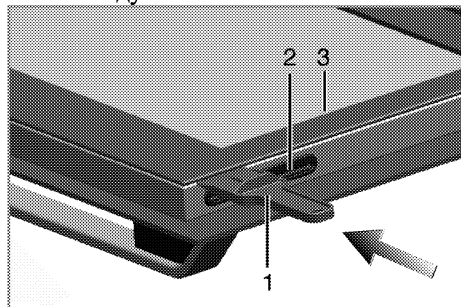

- 1 Лопатка
- 2 Пластмассовый держатель
- 3 Внутреннее стекло

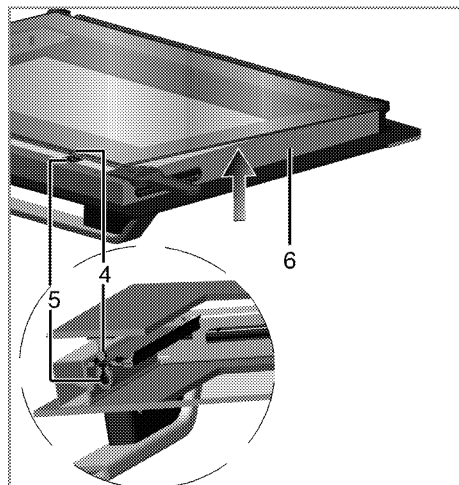

- 4 Штифт
- 5 Держатель штифта
- 6 Металлическая рамка

- Вставьте лопатку в зону, указанную на стекле, и толкните в направлении, приведенном на рисунке, чтобы вынуть стекло.
- Чтобы установить стекло, поместите нижнюю его часть в пластмассовые держатели. Сдвиньте стекло к металлической рамке в верхней части дверцы, чтобы установить штифты в держатели.

Замена лампочки освещения духового шкафа

⚠ Будьте осторожны с горячими поверхностями!
Во избежание поражения электрическим током обязательно выключите прибор и дайте ему остыть.

i Для освещения духового шкафа используется специальная электрическая лампочка, которая может выдерживать температуру до 300 С. Дополнительные сведения см. в разделе "Технические характеристики, стр. 5". Лампочки освещения духового шкафа можно приобрести в фирменных сервисных центрах.

i Расположение лампочки может отличаться от изображения на рисунке.

Замена круглой лампочки освещения духового шкафа

1. Отсоедините духовой шкаф от электросети.
2. Снимите стеклянный плафон, повернув его против часовой стрелки.

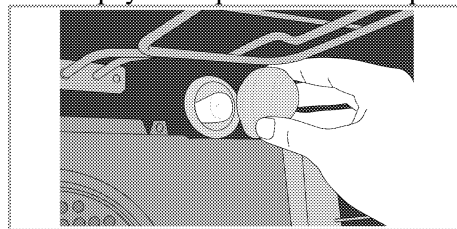

3. Выверните лампочку освещения духовки, поворачивая ее против часовой стрелки, и установите на ее место новую.
4. Установите на место стеклянный плафон.

8 Поиск и устранение неисправностей

 Непрофессиональный ремонт может привести к поражению электрическим током, короткому замыканию или пожару! Ремонт устройства должен выполняться специалистами сертифицированного сервисного центра.

Нормальные условия эксплуатации

- При первом включении в течение нескольких часов может появляться запах и дым.
- Во время работы может выходить пар. Это вполне нормально.
- Причиной шума может быть расширение металлических деталей при нагревании.

Прежде чем обратиться в сервисный центр, проверьте следующее.

Электрическое оборудование

Неисправность/проблема	Возможные причины	Рекомендации/способ устранения
Прибор не работает.	Предохранитель неисправен или отключен.	Проверьте предохранители в блоке предохранителей. При необходимости замените их или включите снова.
Освещение духовки не включается.	Лампа освещения духовки неисправна.	Замените лампу освещения духовки.
	Нет тока.	Проверьте предохранители в блоке предохранителей. При необходимости замените их или включите снова.
Духовка не нагревается.	Переключатель функций и (или) регулятор термостата не установлены в нужное положение.	Установите переключатель функций и регулятор термостата в нужное положение.
	В приборе, снабженном таймером, таймер невозможно установить.	ЗаУстановите время.
	Нет тока.	Проверьте электрическую сеть и блок предохранителей.

Таймер (если в приборе есть цифровой таймер)

Неисправность/проблема	Возможные причины	Рекомендации/способ устранения
Мигают цифры индикатора времени или светится символ часов.	Был перебой электропитания.	Задать время После отключения плиты с помощью переключателей функций установите функцию заново

Если проблему не удалось устранить:

1. Отсоедините прибор от электрической сети (выключите или выверните предохранитель).
2. Обратитесь в отдел послепродажного обслуживания продавца изделия.



Не пытайтесь выполнить ремонт плиты самостоятельно. Это прерогатива квалифицированного специалиста.

Изготовитель: «Arcelik A.S.»

**Юридический адрес: Караач Джаддеси № 2-6 34445 Сютлюдже Стамбул, Турция
(Karaağaç Caddesi No:2-6 Sütlüce, 34445, Turkey)**

Произведено в Турции

Импортер на территории РФ: ООО «БЕКО»

**Юридический адрес: 601010, Владимирская область, Киржачский район, завод
«БЕКО»**

**Информацию о сертификации продукта Вы можете уточнить, позвонив на горячую
линию**

8-800-200-23-56.

**Дата производства включена в серийный номер продукта, указанный на этикетке,
расположенной на продукте, а именно: первые две цифры серийного номера
обозначают год производства, а последние две – месяц. Например, "10-100001-05"
обозначает, что продукт произведен в мае 2010 года.**

